

# CORAX

CE 0082 UIAA EN 12277: 2015 type C

Climbing seat harness  
Harnais cuissard d'escalade

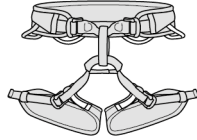

## WARNING / ATTENTION

Activities involving the use of this equipment are inherently dangerous. You are responsible for your own actions and decisions.

Before using this equipment, you must:

- Read and understand all Instructions for Use.
- Get specific training in its proper use.
- Become acquainted with its capabilities and limitations.
- Understand and accept the risks involved.



**FAILURE TO HEED ANY OF THESE WARNINGS MAY RESULT IN SEVERE INJURY OR DEATH.**

Les activités impliquant l'utilisation de cet équipement sont par nature dangereuses. Vous êtes responsable de vos actes, de vos décisions et de votre sécurité.

Avant d'utiliser cet équipement, vous devez :

- Lire et comprendre toutes les instructions d'utilisation.
- Vous former spécifiquement à l'utilisation de cet équipement.
- Vous familiariser avec votre équipement, apprendre à connaître ses performances et ses limites.
- Comprendre et accepter les risques induits.



**LE NON-RESPECT D'UN SEUL DE CES AVERTISSEMENTS PEUT ÊTRE LA CAUSE DE BLESSURES GRAVES OU MORTELLES.**

### 1. Field of application (text part) Champ d'application (partie texte)

### 2. Nomenclature

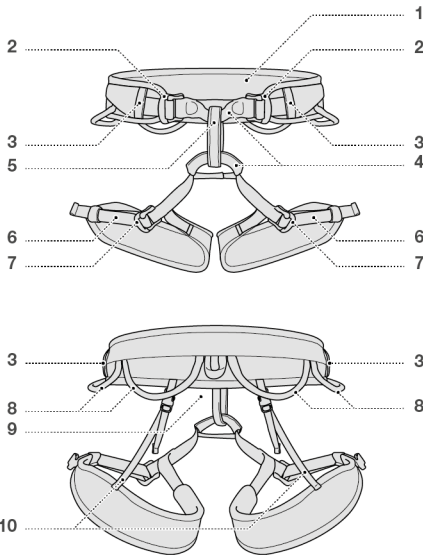

### 3. Inspection, points to verify (text part) Contrôle, points à vérifier (partie texte)

### 4. Compatibility (text part) Compatibilité (partie texte)

### Traceability and markings Traçabilité et marquage

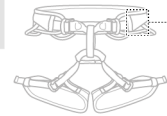

**a.** **b.** 0082

APAVE SUDEUROPE SAS  
8 rue Jean-Jacques Vernazza  
Z.A.C. Saumaty-Séon - CS 60193  
13322 Marseille CEDEX 16 France  
N°0082

**c.** Individual number / Numéro individuel  
YY M 0000000 000

**f.** **g.** **h.** **i.**

**k.** **l.** CORAX

**d.** **n.** Size 1  
**e.** **c.** Manufacture date:  
Serial N°:

Carefully read the instructions for use

**m.** DO NOT REMOVE THIS LABEL

PETZL  
ZI Cidex 105A  
38920 Crolles  
France  
PETZL.COM

**a.** **b.** 0082

**j.** EN 12277 type C

**i.** EN 12277 type C

PETZL.COM



Latest version  
Dernière version



Other languages  
Autres langues



PPE checking  
Fiche de contrôle EPI

Warning symbols  
Panneaux d'alertes



PETZL  
F-38920 Crolles  
Cidex 105A  
PETZL.COM  
ISO 9001  
© Petzl



Fondation

Sustaining our Community  
Au service de la Communauté  
FONDATION-PETZL.ORG

5. How to put the harness on  
Mise en place du harnais

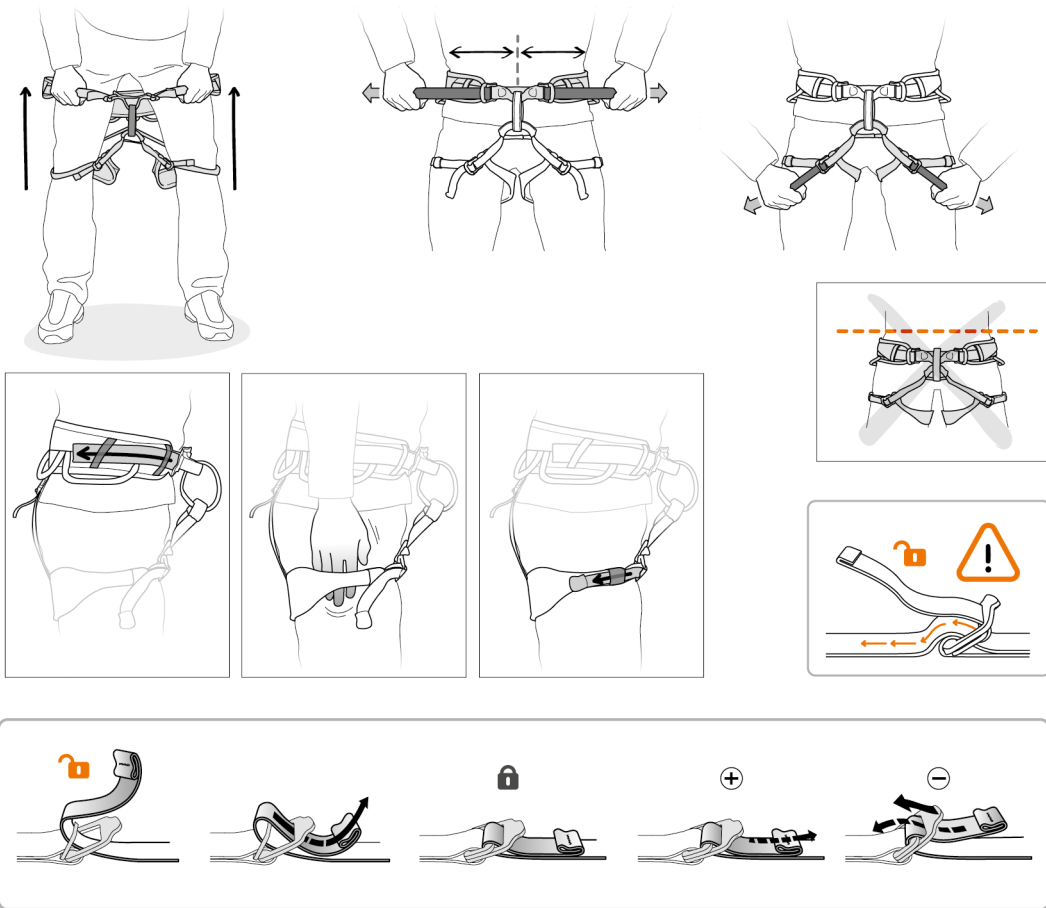

5. How to put the harness on  
Mise en place du harnais

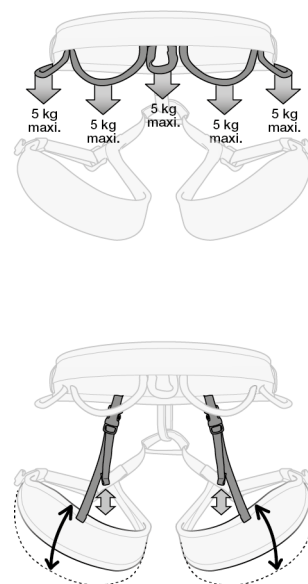

6. Tying in  
Encordement

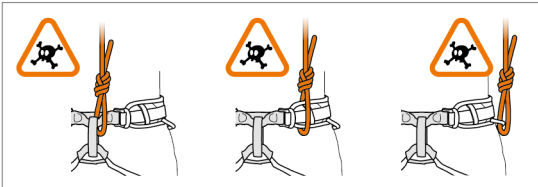
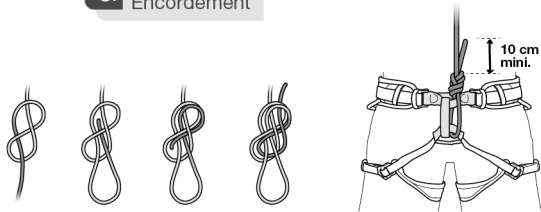

Specific use  
Usage spécifique

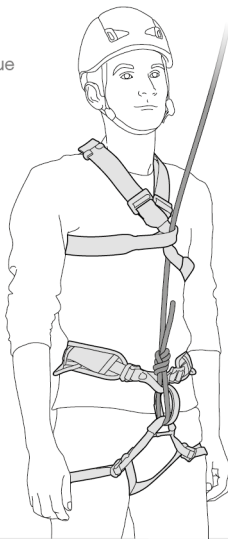

Doing a "PARTNER CHECK"  
Effectuer un "PARTNER CHECK"

Belayer / Assureur

Climber / Grimpeur

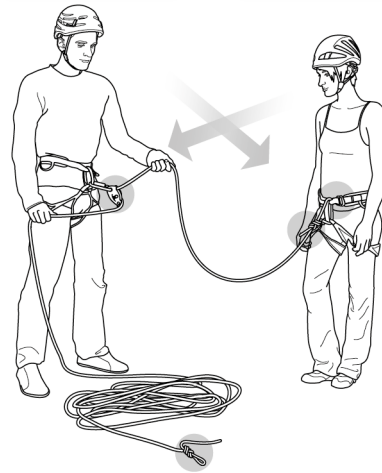

VIA FERRATA

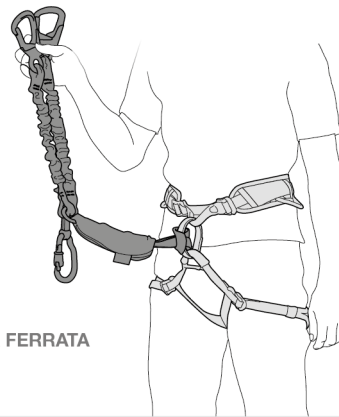

**7.** Installing a belay or rappel system  
Mise en place du système d'assurage (ou descente)

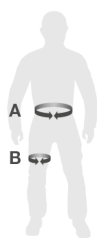
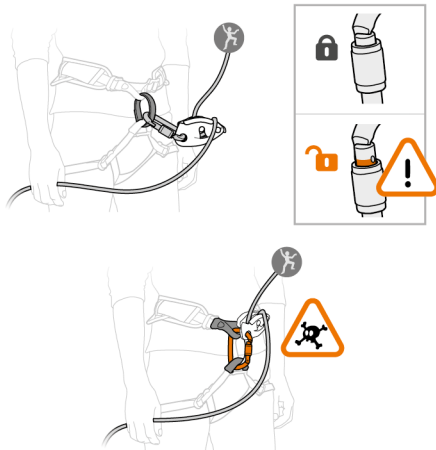

Size 1 - Taille 1

- A** 65 - 96 cm / 25,5 - 38 inch
- B** 48,5 - 59 cm / 19 - 23 inch

Size 2 - Taille 2

- A** 76 - 107 cm / 30 - 42 inch
- B** 54 - 67 cm / 21 - 26 inch

**8.** Textile products supplementary information  
Informations complémentaires produits textile

A. Lifetime / Durée de vie

Serial n° / N° de série  
XXXX XX XXXX + 10 years ans

B. Markings  
Marquage



C. Acceptable T°  
T° tolérées

+ 80°C / + 176°F  
- 40°C / - 40°F

D. Precautions for use / Précautions d'usage



E. Cleaning - Disinfection / Nettoyage - désinfection



F. Drying / Séchage

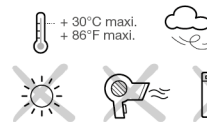

G. Storage - Transport  
Stockage - transport

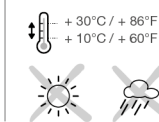

H. Modifications - Repairs  
Modifications - Réparations



I. FAQ - Contact  
Questions - Contact



These instructions explain how to correctly use your equipment. Only certain techniques and uses are described. The warning symbols inform you of some potential dangers related to the use of your equipment, but it is impossible to describe them all. Check Petzl.com for updates and additional information.

You are responsible for heeding each warning and using your equipment correctly. Any misuse of this equipment will create additional dangers. Contact Petzl if you have any doubts or difficulty understanding these instructions.

## 1. Field of application

This equipment is personal protective equipment (PPE) used for fall protection.

Climbing seat harness.

This product must not be pushed beyond its limits, nor be used for any purpose other than that for which it is designed.

## Responsibility

### WARNING

**Activities involving the use of this equipment are inherently dangerous. You are responsible for your own actions, decisions and safety.**

Before using this equipment, you must:

- Read and understand all Instructions for Use.
- Get specific training in its proper use.
- Become acquainted with its capabilities and limitations.
- Understand and accept the risks involved.

**Failure to heed any of these warnings may result in severe injury or death.**

This product must only be used by competent and responsible persons, or those placed under the direct and visual control of a competent and responsible person. You are responsible for your actions, your decisions and your safety and you assume the consequences of same. If you are not able, or not in a position to assume this responsibility, or if you do not fully understand the Instructions for Use, do not use this equipment.

## 2. Nomenclature

(1) Waistbelt, (2) Waistbelt adjustment buckles, (3) Elastic keepers, (4) Tie-in point (bridge), (5) Belay loop, (6) Leg loop straps, (7) Leg loop adjustment buckles, (8) Gear loop, (9) Rear loop for haul rope, (10) Leg loop elastics.

## 3. Inspection, points to verify

Your safety is related to the integrity of your equipment.

Petzl recommends a detailed inspection by a competent person at least once every 12 months (depending on current regulations in your country, and your conditions of usage). Follow the procedures described at Petzl.com. Record the results on your PPE inspection form: type, model, manufacturer contact info, serial number or individual number, dates: manufacture, purchase, first use, next periodic inspection, problems, comments, inspector's name and signature.

### Before each use

Check the webbing at the tie-in points, the belay loop, the adjustment buckles and the safety stitching.

Look for cuts, wear, swelling and damage due to use, to heat, and to contact with chemicals... Be particularly careful to check for cut or loose threads. Verify that the adjustment buckles operate properly.

### During use

Regularly verify that the adjustment buckles are securely fastened.

It is important to regularly monitor the condition of the product and its connections to the other equipment in the system. Make sure that all items of equipment are correctly positioned with respect to each other.

## 4. Compatibility

Verify that this product is compatible with the other elements of the system in your application (compatible = good functional interaction). Equipment used with your harness must meet current standards in your country (e.g. EN 12275 carabiners).

## 5. Harness donning and setup

Make sure the straps aren't twisted. Pass the excess webbing under the elastic keepers to help prevent accidental loosening of the buckles.

Wet and icy harness straps are more difficult to adjust.

### Adjustment and suspension test

This harness must be adjusted to fit snugly to reduce the risk of injury in case of a fall. You must move around and hang in the harness from the tie-in points to verify that the harness is comfortable and properly adjusted.

## 6. Tying in

Tie in to the two tie-in points. Systematically check your knot before starting to climb.

**Specific use: with chest harness**

(see drawing for paragraph 6)

## 7. Installing a belay or rappel system

Connect your belay or rappel system to your belay loop with a locking carabiner.

## 8. Additional information

This product meets the requirements of Regulation (EU) 2016/425 on personal protective equipment. The EU declaration of conformity is available at Petzl.com.

### When to retire your equipment

**WARNING:** an exceptional event can lead you to retire a product after only one use, depending on the type and intensity of usage and the environment of usage (harsh environments, marine environment, sharp edges, extreme temperatures, chemicals...).

A product must be retired when:

- It is over 10 years old and made of plastic or textiles.
- It has been subjected to a major fall (or load).
- It fails to pass inspection. You have any doubt as to its reliability.
- You do not know its full usage history.
- When it becomes obsolete due to changes in legislation, standards, technique or incompatibility with other equipment...

Destroy these products to prevent further use.

**Icons:**  
**A. Lifetime: 10 years - B. Marking - C. Acceptable temperatures - D. Usage precautions** (WARNING: any contact with chemicals can damage the harness) - **E. Cleaning/disinfection - F. Drying - G. Storage/transport** (Use the supplied cover when transporting the harness) - **H. Maintenance - I. Modifications/repairs** (prohibited outside of Petzl facilities, except replacement parts) - **J. Questions/contact**

## 3-year guarantee

Against any material or manufacturing defect. Exclusions: normal wear and tear, oxidation, modifications or alterations, incorrect storage, poor maintenance, negligence, uses for which this product is not designed.

## Warning symbols

1. Situation presenting an imminent risk of serious injury or death. 2. Exposure to a potential risk of accident or injury. 3. Important information on the functioning or performance of your product. 4. Equipment incompatibility.

## Traceability and markings

a. Meets PPE regulatory requirements. Notified body performing the EU type examination - b. Number of the notified body responsible for the production control of this PPE - c. Traceability: datamatrix - d. Sizing - e. Serial number - f. Year of manufacture - g. Month of manufacture - h. Batch number - i. Individual identifier - j. Standards - k. Read the Instructions for Use carefully - l. Model identification - m. Manufacturer address - n. Date of manufacture (month/year)

Cette notice explique comment utiliser correctement votre équipement. Seuls certains usages et techniques sont présentés. Les panneaux d'alerte vous informent de certains dangers potentiels liés à l'utilisation de votre équipement, mais il est impossible de tous les décrire. Prenez connaissance des mises à jour et informations complémentaires sur Petzl.com.

Vous êtes responsable de la prise en compte de chaque alerte et de l'utilisation correcte de votre équipement. Toute mauvaise utilisation de cet équipement sera à l'origine de dangers additionnels. Contactez Petzl si vous avez des doutes ou des difficultés de compréhension.

## 1. Champ d'application

Équipement de protection individuelle (EPI) contre les chutes de hauteur. Ce produit ne doit pas être sollicité au-delà de ses limites ou dans toute autre situation que celle pour laquelle il est prévu.

## Responsabilité

### ATTENTION

**Les activités impliquant l'utilisation de cet équipement sont par nature dangereuses.**

**Vous êtes responsable de vos actes, de vos décisions et de votre sécurité.**

Avant d'utiliser cet équipement, vous devez :

- Lire et comprendre toutes les instructions d'utilisation.
- Vous former spécifiquement à l'utilisation de cet équipement.
- Vous familiariser avec votre équipement, apprendre à connaître ses performances et ses limites.
- Comprendre et accepter les risques induits.

**Le non-respect d'un seul de ces avertissements peut être la cause de blessures graves ou mortelles.**

Ce produit ne doit être utilisé que par des personnes compétentes et avisées ou placées sous le contrôle visuel direct d'une personne compétente et avisée. Vous êtes responsable de vos actes, de vos décisions et de votre sécurité et en assumez les conséquences. Si vous n'êtes pas en mesure d'assumer cette responsabilité, ou si vous n'avez pas bien compris les instructions d'utilisation, n'utilisez pas cet équipement.

## 2. Nomenclature

(1) Ceinture, (2) Boucles de réglage de ceinture, (3) Passants élastiques, (4) Point d'encordement (pontet), (5) Anneau d'assurage, (6) Sangles de cuisse, (7) Boucles de réglage des cuisses, (8) Porte-matériel, (9) Boucle arrière pour corde de hissage, (10) Élastiques de cuisses.

## 3. Contrôle, points à vérifier

Petzl conseille une vérification approfondie, par une personne compétente, au minimum tous les 12 mois. Respectez les modes opératoires décrits sur le site Petzl.com. Enregistrez les résultats sur la fiche de vie de votre EPI.

### Avant toute utilisation

Vérifiez les sangles au niveau des points d'encordement, de l'anneau d'assurage, des boucles de réglage et des coutures de sécurité. Surveillez les coupures, usures, gonflements et dommages dus à l'utilisation, à la chaleur, aux produits chimiques... Attention aux fils coupés ou distendus. Vérifiez le bon fonctionnement des boucles de réglage.

### Pendant l'utilisation

Vérifiez régulièrement le bon serrage des boucles de réglage.

Il est important de contrôler régulièrement l'état du produit et de ses connexions avec les autres équipements du système. Assurez-vous du bon positionnement des équipements les uns par rapport aux autres.

## 4. Compatibilité

Vérifiez la compatibilité de ce produit avec les autres éléments du système dans votre application (compatibilité = bonne interaction fonctionnelle).

## 5. Mise en place du harnais

Vérifiez l'absence de vrille sur les sangles. Passez le surplus de sangle sous les passants élastiques pour éviter le desserrage interpestif des boucles. Les sangles humides et gelées sont plus difficiles à régler.

### Réglage et test de suspension

Ce harnais doit être ajusté proche du corps pour réduire le risque de blessure en cas de chute.

Vous devez effectuer des mouvements et un test de suspension sur les points d'encordement pour vérifier le confort et le réglage.

## 6. Encordement

Encordez-vous sur les deux points d'encordement. Vérifiez systématiquement votre nœud avant de commencer à grimper.

**Usage spécifique harnais torse**

(voir dessin paragraphe 6)

## 7. Mise en place du système d'assurage (ou descente)

Connectez votre système d'assurage, ou de descente, à votre anneau d'assurage par un mousqueton à verrouillage.

## 8. Informations complémentaires

Ce produit est conforme au règlement (UE) 2016/425 relatif aux équipements de protection individuelle. La déclaration de conformité UE est disponible sur Petzl.com.

### Mise au rebut :

ATTENTION, un événement exceptionnel peut vous conduire à rebouter un produit après une seule utilisation (type et intensité d'utilisation, environnements d'utilisation : milieux agressifs, milieux marins, arêtes coupantes, températures extrêmes, produits chimiques...).

Un produit doit être rebuté quand :

- Il a plus de 10 ans et est composé de plastique ou de textile.
- Il a subi une chute importante (ou effort).
- Le résultat des vérifications du produit n'est pas satisfaisant. Vous avez un doute sur sa fiabilité.
- Vous ne connaissez pas son historique complet d'utilisation.
- Quand son usage est obsolète (évolution législative, normative, technique ou incompatibilité avec d'autres équipements...).

Détruisez ces produits pour éviter une future utilisation.

### Pictogrammes :

**A. Durée de vie : 10 ans - B. Marquage - C. Températures tolérées - D. Précautions d'usage** (Attention, tout contact avec des produits chimiques a des effets néfastes sur le harnais) - **E. Nettoyage/désinfection - F. Séchage - G. Stockage/transport** (Utilisez la housse fournie pour le transport) - **H. Modifications/réparations** (interdites hors des ateliers Petzl, sauf pièces de rechange) - **I. Questions/contact**

## Garantie 3 ans

Contre tout défaut de matière ou fabrication. Sont exclus : usure normale, oxydation, modifications ou retouches, mauvais stockage, mauvais entretien, négligences, utilisations pour lesquelles ce produit n'est pas destiné.

## Panneaux d'alerte

1. Situation présentant un risque imminent de blessure grave ou mortelle. 2. Exposition à un risque potentiel d'incident ou de blessure. 3. Information importante sur le fonctionnement ou les performances de votre produit. 4. Incompatibilité matérielle.

## Traçabilité et marquage

a. Conforme aux exigences du règlement EPI, Organisme notifié pour l'examen UE de type - b. Numéro de l'organisme notifié pour le contrôle de production de cet EPI - c. Traçabilité : datamatrix - d. Taille - e. Numéro individuel - f. Année de fabrication - g. Mois de fabrication - h. Numéro de lot - i. Identifiant individuel - j. Normes - k. Lire attentivement la notice technique - l. Identification du modèle - m. Adresse du fabricant - n. Date de fabrication (mois/année)  
 aufmerksam durch - l. Modell-Identifizierung - m. Adresse des Herstellers - n. Herstellungsdatum (Monat/Jahr)

## DE

In dieser Gebrauchsanweisung wird erklärt, wie Sie Ihr Produkt richtig verwenden. Es werden nur einige der Techniken und Verwendungen dargestellt. Die Warnhinweise informieren Sie über gewisse mögliche Gefahren bezüglich der Verwendung Ihres Produkts. Es ist jedoch nicht möglich, alle erwägbareren Fälle zu beschreiben. Bitte nehmen Sie Kenntnis von den Aktualisierungen und zusätzlichen Informationen auf Petzl.com.

Sie sind für die Beachtung der Warnhinweise und für die sachgemäße Verwendung Ihres Produkts verantwortlich. Jede fehlerhafte Verwendung des Produkts bedeutet eine zusätzliche Gefahrenquelle. Wenn Sie Zweifel haben oder etwas nicht richtig verstehen, wenden Sie sich bitte an Petzl.

### 1. Anwendungsbereich

Persönliche Schutzausrüstung (PSA) zum Schutz gegen Absturz. Sitzgurt zum Sportklettern.

Dieses Produkt darf nicht über seine Grenzen hinaus belastet werden. Es darf ausschließlich zu dem Zweck verwendet werden, für den es entworfen wurde.

### Haftung

#### WARNUNG

**Aktivitäten, bei denen diese Ausrüstung zum Einsatz kommt, sind naturgemäß gefährlich.**

**Für Ihre Handlungen, Entscheidungen und für Ihre Sicherheit sind Sie selbst verantwortlich.**

Vor dem Gebrauch dieser Ausrüstung müssen Sie:

- Die Gebrauchsanleitung vollständig lesen und verstehen.
- Fachgerecht zur richtigen Benutzung der Ausrüstung ausgebildet sein.
- Sich mit Ihrer Ausrüstung vertraut machen, die Möglichkeiten und Einschränkungen kennen lernen.
- Die mit dem Einsatz verbundenen Risiken verstehen und akzeptieren.

**Die Nichtberücksichtigung auch nur einer dieser Warnungen kann zu schweren Verletzungen oder sogar Tod führen.**

Dieses Produkt darf nur von kompetenten und besonnenen Personen verwendet werden oder von Personen, die unter der direkten Aufsicht und visuellen Kontrolle einer kompetenten und besonnenen Person stehen.

Sie sind für Ihre Handlungen, Entscheidungen und für Ihre Sicherheit verantwortlich und tragen die Konsequenzen. Wenn Sie nicht in der Lage sind, diese Verantwortung zu übernehmen, oder wenn Sie die Gebrauchshinweise nicht richtig verstanden haben, benutzen Sie diese Ausrüstung nicht.

### 2. Benennung der Teile

(1) Hüftgurt, (2) Schnallen zum Einstellen des Hüftgurts, (3) Elastische Riemenhalter, (4) Verbindungsstück der Beinschlaufen, (5) Sicherungsring, (6) Beinschlaufen, (7) Schnallen zum Einstellen der Beinschlaufen, (8) Materialschlaufen, (9) Rückseitige Schlaufe zur Befestigung eines Zugsels, (10) Elastische Beinschlaufenaufhängungen.

### 3. Überprüfung, zu kontrollierende Punkte

Ihre Sicherheit hängt vom Zustand Ihrer Ausrüstung ab. Petzl empfiehlt, mindestens alle 12 Monate (entsprechend den in Ihrem Land geltenden Vorschriften und den Nutzungsbedingungen) eine eingehende Überprüfung durch eine kompetente Person durchführen zu lassen. Bitte beachten Sie die auf Petzl.com beschriebenen Vorgehensweisen. Tragen Sie die Ergebnisse in den Prüfbericht Ihrer PSA ein: Typ, Modell, Kontaktinformation des Herstellers, Seriennummer oder individuelle Nummer, Daten: Herstellung, Kauf, erste Anwendung, nächste regelmäßige Überprüfung, Probleme, Bemerkungen, Name und Unterschrift des Prüfers.

#### Vor jedem Einsatz

Überprüfen Sie das Gurtband an den Anseilpunkten, am Sicherungsring und den Einstellschnallen sowie die Sicherheitsnähte. Achten Sie auf Einschnitte, Abnutzungserscheinungen, aufgequollene Stellen und sonstige durch Benutzung, Hitzeinwirkung oder Kontakt mit chemischen Produkten hervorgerufene Schäden. Achten Sie darauf, dass keine Fäden lose oder durchtrennt sind.

Überprüfen Sie die einwandfreie Gängigkeit der Einstellschnallen.

#### Während des Gebrauchs

Überprüfen Sie regelmäßig, ob das Gurtband straff gezogen ist. Es ist unerlässlich, den Zustand des Produkts und seiner Verbindungen mit anderen Ausrüstungsgegenständen im System regelmäßig zu überprüfen. Stellen Sie stets sicher, dass die einzelnen Ausrüstungsgegenstände im System richtig zueinander positioniert sind.

### 4. Kompatibilität

Überprüfen Sie die Kompatibilität dieses Produkts mit den anderen Elementen Ihres Systems (Kompatibilität = funktionelles Zusammenspiel). Die mit Ihrem Gurt verwendeten Ausrüstungselemente müssen mit den in Ihrem Land geltenden Normen übereinstimmen (z.B. Karabiner EN 12275).

### 5. Anlegen des Gurts

Vergewissern Sie sich, dass das Gurtband nicht verdreht ist. Verstauen Sie das überstehende Gurtband unter den elastischen Riemenhaltern, um ein unbeabsichtigtes Lösen des Gurtbands zu verhindern. Feuchtes und vereistes Gurtband ist schwieriger einzustellen.

#### Einstellung und Hängetest

Dieser Gurt sollte gut an Ihre Körperform angepasst werden und eng anliegen, um im Falle eines Sturzes die Verletzungsgefahr zu verringern. Sie sollten herumgehen und sich an den Anseilösen in den Gurt hängen (Hängetest), um den Komfort und die Einstellung zu testen.

### 6. Anseilen

Binden Sie sich parallel zum Sicherungsring in Beinschlaufensteg und Hüftgurtöse ein. Überprüfen Sie vor dem Klettern systematisch Ihren Knoten.

#### Spezielle Anwendung mit Brustgurt

(siehe Abbildung Abschnitt 6)

### 7. Anbringen des Sicherungssystems (bzw. des Absellsystems)

Verbinden Sie Ihr Sicherungs- oder Absellsystem mithilfe eines Verschlusskarabiners mit Ihrem Sicherungsring.

### 8. Zusätzliche Informationen

Das Produkt entspricht der PSA-Verordnung (EU) 2016/425. Die EU-Konformitätserklärung ist auf Petzl.com verfügbar.

#### Aussondern von Ausrüstung:

ACHTUNG, außergewöhnliche Umstände können die Aussonderung eines Produkts nach einer einmaligen Anwendung erforderlich machen (Art und Intensität der Benutzung, Anwendungsbereich: aggressive Umgebungen, Meeresklima, scharfe Kanten, extreme Temperaturen, Chemikalien usw.).

In folgenden Fällen muss ein Produkt ausgedondert werden:

- Wenn es mehr als 10 Jahre alt ist (Kunststoff- und Textilprodukte).
- Nach einem schweren Sturz (oder Belastung).
- Nach einer Überprüfung (Achtung: Der Kontakt mit chemischen Produkten führt zur Beschädigung des Gurts) - **E. Reinigung/Desinfektion** - **F. Trocknung** - **G. Lagerung/Transport** (Benutzen Sie zum Transportieren den mitgelieferten Transportbeutel) - **H. Pflege** - **I. Änderungen/Reparaturen** (außerhalb der Petzl Betriebsstätten nicht zulässig, ausgenommen Ersatzteile) - **J. Fragen/Kontakt**
- Die vollständige Gebrauchsgeschichte ist nicht bekannt.
- Das Produkt ist veraltet (Änderung der gesetzlichen Bestimmungen, der Normen und der technischen Vorschriften, Inkompatibilität mit anderen Ausrüstungsgegenständen usw.).
- Zerstören und entsorgen Sie diese Produkte, um ihren weiteren Gebrauch zu verhindern.

#### Zeichenerklärungen:

**A. Lebensdauer: 10 Jahre** - **B. Markierung** - **C. Temperaturbeständigkeit** - **D. Vorsichtsmaßnahmen** (Achtung: Der Kontakt mit chemischen Produkten führt zur Beschädigung des Gurts) - **E. Reinigung/Desinfektion** - **F. Trocknung** - **G. Lagerung/Transport** (Benutzen Sie zum Transportieren den mitgelieferten Transportbeutel) - **H. Pflege** - **I. Änderungen/Reparaturen** (außerhalb der Petzl Betriebsstätten nicht zulässig, ausgenommen Ersatzteile) - **J. Fragen/Kontakt**

**3 Jahre Garantie**  
Auf Material- und Fabrikationsfehler. Von der Garantie ausgeschlossen sind: normale Abnutzung, Oxidation, Änderungen oder Nachbesserungen, unsachgemäße Lagerung, unsachgemäße Wartung, Nachlässigkeiten und Anwendungen, für die das Produkt nicht bestimmt ist.

Auf Material- und Fabrikationsfehler. Von der Garantie ausgeschlossen sind: normale Abnutzung, Oxidation, Änderungen oder Nachbesserungen, unsachgemäße Lagerung, unsachgemäße Wartung, Nachlässigkeiten und Anwendungen, für die das Produkt nicht bestimmt ist.

### Warnhinweise

1. Unmittelbare Verletzungs- oder Lebensgefahr. 2. Potenzielles Unfall- oder Verletzungsrisiko. 3. Wichtige Information über die Funktionsweise oder die Leistungsangaben Ihres Produkts. 4. Inkompatibilität zwischen Ausrüstungsgegenständen.

### Rückverfolgbarkeit und Markierung

a. Entspricht den Anforderungen der PSA-Verordnung. Benannte Stelle für die EU-Baumusterprüfung - b. Nummer der notifizierten Stelle für die Produktionskontrolle dieser PSA - c. Rückverfolgbarkeit: Data Matrix - d. Größe - e. Individuelle Nummer - f. Herstellungsjahr - g. Herstellungsmonat - h. Nummer der Fertigungsreihe - i. Individuelle Produktnummer - j. Normen - k. Lesen Sie die Gebrauchsanleitung aufmerksam durch - l. Modell-Identifizierung - m. Adresse des Herstellers - n. Herstellungsdatum (Monat/Jahr)

## IT

Questa nota informativa spiega come utilizzare correttamente il dispositivo. Solo alcune tecniche e utilizzi sono presentati. I segnali di attenzione vi informano di alcuni potenziali pericoli legati all'utilizzo del dispositivo, ma è impossibile descriverli tutti. Prendete visione degli aggiornamenti e delle informazioni supplementari sul sito Petzl.com.

Voi siete responsabili della considerazione di ogni avviso e dell'utilizzo corretto del dispositivo. L'uso improprio di questo dispositivo causa rischi aggiuntivi. Contattare Petzl in caso di dubbi o difficoltà di comprensione.

### 1. Campo di applicazione

Dispositivo di protezione individuale (DPI) contro le cadute dall'alto.

Imbracatura bassa d'arrampicata.

Questo prodotto non deve essere sollecitato oltre i suoi limiti o in qualsiasi altra situazione differente da quella per cui è destinato.

### Responsabilità

#### ATTENZIONE

**Le attività che comportano l'utilizzo di questo dispositivo sono per natura pericolose.**

**Voi siete responsabili delle vostre azioni, delle vostre decisioni e della vostra sicurezza.**

Prima di utilizzare questo dispositivo, occorre:

- Leggere e comprendere tutte le istruzioni d'uso.
- Ricevere una formazione adeguata sul suo utilizzo.
- Acquisire familiarità con il dispositivo, imparare a conoscerne le prestazioni e i limiti.
- Comprendere e accettare i rischi indotti.

**Il mancato rispetto di una sola di queste avvertenze può essere la causa di ferite gravi o mortali.**

Questo prodotto deve essere utilizzato esclusivamente da persone competenti e addestrate o sottoposte al controllo visivo diretto di una persona competente e addestrata.

Voi siete responsabili delle vostre azioni, delle vostre decisioni e della vostra sicurezza e ve ne assumete le conseguenze. Se non siete in grado di assumervi questa responsabilità, o se non avete compreso le istruzioni d'uso, non utilizzare questo dispositivo.

### 2. Nomenclatura

(1) Cintura, (2) Fibbie di regolazione della cintura, (3) Passanti elastici, (4) Punto di legatura (ponte), (5) Anello di assicurazione, (6) Fettucce di cosciale, (7) Fibbie di regolazione dei cosciali, (8) Portamateriali, (9) Fibbia posteriore per corda di sollevamento, (10) Elastici dei cosciali.

### 3. Controllo, punti da verificare

La vostra sicurezza è legata all'integrità della vostra attrezzatura.

Petzl raccomanda un controllo approfondito come minimo ogni 12 mesi da parte di una persona competente (in funzione della normativa in vigore nel vostro paese e delle vostre condizioni d'uso). Rispettate le procedure descritte sul sito Petzl.com. Registrate i risultati nella scheda di vita del vostro DPI: tipo, modello, dati del fabbricante, numero di serie o numero individuale, date, fabbricazione, acquisto, primo utilizzo, successive verifiche periodiche, difetti, osservazioni; nome e firma del controllatore.

#### Prima di ogni utilizzo

Verificare le fettucce a livello dei punti di legatura, dell'anello di assicurazione, delle fibbie di regolazione e delle cuciture di sicurezza. Fare attenzione ai tagli, all'usura, ai rigonfiamenti e ai danni dovuti all'utilizzo, al calore, ai prodotti chimici... Attenzione ai fili tagliati o allentati. Verificare il corretto funzionamento delle fibbie di regolazione.

#### Durante l'utilizzo

Verificare regolarmente il corretto serraggio delle fibbie di regolazione. È importante controllare regolarmente lo stato del prodotto e dei suoi collegamenti con gli altri dispositivi del sistema. Assicurarsi del corretto posizionamento dei dispositivi gli uni rispetto agli altri.

### 4. Compatibilità

Verificare la compatibilità di questo prodotto con gli altri elementi del sistema nella vostra applicazione (compatibilità = buona interazione funzionale). Gli elementi utilizzati con l'imbracatura devono essere conformi alle norme in vigore nel vostro paese (per esempio moschettoni EN 12275).

### 5. Sistemazione dell'imbracatura

Verificare l'assenza di attorcigliamento delle fettucce. Passare la parte in eccedenza della fettuccia sotto i passanti elastici per evitare l'involontario allentamento delle fibbie.

Le fettucce dell'imbracatura bagnate e gelate sono più difficili da regolare.

#### Regolazione e prova di sospensione

Questa imbracatura deve essere regolata aderente al corpo per ridurre il rischio di ferite in caso di caduta.

Si devono effettuare dei movimenti e una prova di sospensione sui punti di legatura per verificare il comfort e la regolazione.

### 6. Legatura

Legarsi sui due punti di legatura. Controllare sistematicamente il nodo prima di cominciare ad arrampicare.

#### Utilizzo specifico imbracatura pettorale

(vedi disegno paragrafo 6)

### 7. Installazione del sistema di assicurazione (o calata)

Collegare il sistema di assicurazione, o calata, all'anello di assicurazione mediante un moschettono con ghiera di bloccaggio.

### 8. Informazioni supplementari

Questo prodotto è conforme al regolamento (UE) 2016/425 relativo ai dispositivi di protezione individuale. La dichiarazione di conformità UE è disponibile sul sito Petzl.com.

#### Eliminazione:

ATTENZIONE, un evento eccezionale può comportare l'eliminazione del prodotto dopo un solo utilizzo (tipo ed intensità di utilizzo, ambiente di utilizzo: ambienti aggressivi, ambiente marino, parti taglienti, temperature estreme, prodotti chimici...).

Il prodotto deve essere eliminato quando:

- Ha più di 10 anni ed è composto da materiale plastico o tessile.
- Ha subito una forte caduta (o sforzo).
- Il risultato dei controlli del prodotto non è soddisfacente. Si ha un dubbio sulla sua affidabilità.
- Non si conosce l'intera storia del suo utilizzo.
- Quando il suo utilizzo è obsoleto (evoluzione delle leggi, delle normative, delle tecniche o incompatibilità con altri dispositivi...).

Distruggere i prodotti scartati per evitarne un futuro utilizzo.

#### Pittogrammi:

**A. Durata: 10 anni** - **B. Marcatura** - **C. Temperature tollerate** - **D. Precauzioni d'uso** (Attenzione, qualsiasi contatto con prodotti chimici ha effetti dannosi sull'imbracatura) - **E. Pulizia/disinfezione** - **F. Asciugatura** - **G. Stoccaggio/trasporto** (Utilizzare la custodia fornita per il trasporto) - **H. Manutenzione** - **I. Modifiche/riparazioni** (proibite al di fuori degli stabilimenti Petzl salvo pezzi di ricambio) - **J. Domande/Contatto**

### Garanzia 3 anni

Contro ogni difetto di materiale o di fabbricazione. Sono esclusi: usura normale, ossidazione, modifiche o ritocchi, cattiva conservazione, manutenzione impropria, negligenze, utilizzi ai quali questo prodotto non è destinato.

### Segnali di attenzione

1. Situazione che presenta un rischio imminente di lesione grave o mortale. 2. Esposizione a un rischio potenziale d'incidente o lesione. 3. Informazione importante sul funzionamento o le performance del vostro prodotto. 4. Incompatibilità materiale.

### Tracciabilità e marcatura

a. Conforme ai requisiti del regolamento DPI. Ente riconosciuto che interviene per l'esame UE di tipo - b. Numero dell'organismo notificato per il controllo della produzione di questo DPI - c. Tracciabilità: datamatrix - d. Taglia - e. Numero individuale - f. Anno di fabbricazione - g. Mese di fabbricazione - h. Numero di lotto - i. Identificativo individuale - j. Norme - k. Leggere attentamente l'istruzione tecnica - l. Identificazione di modello - m. Indirizzo del fabbricante - n. Data di fabbricazione (mese/anno)







Denne bruksanvisningen forklarer hvordan du bruker utstyret på korrekt måte. Kun enkelte teknikker og bruksmetoder er beskrevet.

Advarselssymbolene gir informasjon om enkelte potensielle farer som er forbundet med bruk av utstyret, men det er umulig å beskrive alle potensielle farer. Oppdateringer og tilleggsinformasjon finner du på Petzl.com. Du er selv ansvarlig for å forstå og ta hensyn til disse advarelsene, og for å bruke utstyret på korrekt måte. Feil bruk av utstyret vil medføre ytterligere risiko. Kontakt Petzl dersom du er i tvil, eller dersom du ikke forstår disse bruksanvisningene.

## 1. Bruksområde

Personlig verneutstyr (P.VU) for fallsikring.

Sittelese for klatring.

- Lesse og forstå alle bruksanvisningene.  
- Sorge for å få spesifikk opplæring i hvordan produktet skal brukes, ettersom det ikke er beregnet for.

### Ansvar

#### ADVARSEL

**Aktiviteter som involverer bruk av dette produktet er farlige.**

**Du er selv ansvarlig for dine egne handlinger og avgjørelser og din egen sikkerhet.**

For du tar i bruk utstyret, må du:

- Lesse og forstå alle bruksanvisningene.  
- Sorge for å få spesifikk opplæring i hvordan produktet skal brukes.  
- Gjøre deg kjent med produktet og tilegne deg kunnskap om dets kapasitet og begrensninger.  
- Forstå og akseptere risikoen i aktiviteter som involverer bruk av produktet.

**Manglende respekt for bare ett av disse punktene kan medføre alvorlig personskade eller dod.**

Dette produktet skal kun brukes av kompetente og ansvarlige personer, eller under direkte tilsyn av en kompetent og ansvarlig person.

Du er selv ansvarlig for dine egne handlinger, avgjørelser og din egen sikkerhet, og du tar selv på deg ansvaret for dette. Dersom du ikke er i stand til å ta på deg dette ansvaret eller dersom du ikke forstår bruksanvisningene, skal du ikke bruke utstyret.

## 2. Liste over deler

(1) Hoftebelte, (2) Justeringsspenner for hoftebelte, (3) Elastiske båndholdere, (4) Innbindingspunkt, (5) Sentrallokke, (6) Stropp på lårlokker, (7) Justeringsspenner for lårlokker, (8) Utslyrslokker, (9) Løkke for heisetau, (10) Elastiske stropper på lørlokker.

## 3. Kontrollpunkter

Din sikkerhet avhenger av at utstyret du bruker er i god stand.

Petzl anbefaler at en grundig kontroll blir gjort av en kompetent person minst én gang årlig (avhengig av gjeldende regelverk i ditt land og hvordan du bruker utstyret).
Følg prosedyrene som er beskrevet på Petzl.com. For resultatene inn i et VUU-kontrollskjema: utstyrstype, modell, navn og kontaktinformasjon på produsent, serie- eller uniknummer, datoer, produksjonsdato, kjøpsdato, dato for når produktet ble tatt i bruk, neste periodiske kontroll, kommentarer og markerte feil, kontrollørens navn og signatur og dato for neste planlagte kontroll.

#### Før du bruker produktet

Sjekk alltid bånd ved innbindingspunktene, sentrallokken, justeringsspennene og ved bærende sømmer.

Se etter kutt, slitasje, bulker og skade forårsaket av bruk, varme og kjemikalier osv. Se spesielt etter avkuttede/strakte tråder.

Sjekk at justeringsspennene fungerer som de skal.

#### Hver gang produktet brukes

Kontroller regelmessig at de justerbare spennene er skikkelig festet.

Det er viktig å jevnlig kontrollere at produktet fungerer som det skal og at produktets koblinger til andre elementer i systemet fungerer. Forsikre deg om at alle elementene er riktig posisjonert i forhold til hverandre.

## 4. Kompatibilitet

Kontrollér at produktet er kompatibelt med de andre elementene i systemet (kompatibelt = at produktet fungerer som det skal sammen med de andre elementene).

Utstyr som brukes sammen med selen må være godkjent i henhold til standarder som gjelder i ditt land (f.eks. karabinere godkjente i henhold til EN 12275).

## 5. Ta på deg selen

Påse at stroppene ikke er vridde. Fest overskuddsbånd i de elastiske båndholderne for å unngå at spennene åpnes utilsiktlig. Våte og frosne stropper er vanskelige å justere.

#### Tilpasning og funksjonstest

Selen må sitte tett på kroppen. Dette vil redusere risikoen for skader ved et eventuelt fall.

For bruk må du bevege deg i selen og prøve å henge i den fra innbindingspunktet for å være sikker på at den er riktig tilpasset. Selen bør være komfortabel å ha på i de tiltenkte posisjonene.

## 6. Slik binder du deg inn i selen

Bind deg inn parallelt med sentrallokken. Gjør en systematisk sjekk av innbindingsknuten for hver gang du starter å klatre.

**Spesifikk bruk: med brystsele**

(se tegning til avsnitt 6)

## 7. Slik kobler du til for sikring eller nedfiring

Koble sikrings- eller nedfiringssystemet til sentrallokken med en låsbar karabiner.

## 8. Tilleggsinformasjon

Dette produktet er godkjent i henhold til kravene i EU regulativ 2016/425 for personlig verneutstyr. EU samsvarserklæringen er tilgjengelig på Petzl.com.

**Når skal utstyret kasseres:**

VIKTIG: Spesielle hendelser kan begrense produktets levetid til kun én gangs bruk. Eksempler på dette er eksponering for bærskt klima, saltvann, skarpe kanter, ekstreme temperaturer, kjemiske produkter osv.

Et produkt må kasseres når:

- Det er eldre enn 10 år og består av plast eller tekstiler.  
- Det har tatt et kraftig fall eller stor belastning.  
- Det blir ikke godkjent i kontroll. Du er i tvil om det er pålitelig.  
- Du ikke kjenner produktets fullstendige historie.  
- Det blir foreldet på grunn av utvikling og endring av lovtekster, standarder, bruksteknikker, og når det blir inkompatibelt med annet utstyr osv.  
Destruer disse produktene for å hindre videre bruk.

**Symboler:**

**A. Levetid: 10 år - B. Merking - C. Temperaturbegrensninger - D. Forholdsregler for bruk (ADVARSEL: Enhver kontakt med kjemikalier kan skade selen) - E. Rengjoring/desinfeksjon - F. Tøking - G. Oppbevaring/transport (Bruk trekket som følger med under transport av selen) - H. Vedlikehold - I. Modifiseringer/ reparasjoner** (som ikke er godkjent av Petzl er forbudt. Bytting av utskiftbare deler er unntatt forbudet) - **J. Spørsmål/kontakt oss**

### 3 års garanti

På alle materielle feil og fabrikkasjonsfeil. Følgende dekkes ikke av garantien: normal slitasje, oksidering, endringer eller modifikasjoner, feil lagring, dårlig vedlikehold eller annen bruk enn det produktet er beregnet for.

### Advarselssymboler

1. Situasjonen skaper overhengende fare for alvorlig skade eller dod. 2. Eksponering for potensiell ulykke eller skade. 3. Viktig informasjon om produktets funksjon og virkemåte. 4. Utstyret er ikke kompatibelt.

### Sporbarhet og merking

a. Er godkjent i henhold til P.VU-direktivet. Teknisk kontrollorgan som utfører EU-godkjenningen - b. Teknisk kontrollorgan som godkjenner produksjonsprosessen av dette P.VU - c. Sporbarhet: identifikasjonsmåte - d. Størrelse - e. Serienummer - f. Produksjonsår - g. Produksjonsmåned - h. Batch-nummer - i. Individuelt identifikasjonsnummer - j. Standarder - k. Les bruksanvisningen grundig - l. Modellidentifikasjon - m. Produsentens adresse - n. Produksjonsdato (måned/år)

Niniejsza instrukcja przedstawia prawidłowy sposób używania waszego sprzętu. Zaprezentowane zostały niektóre techniki i sposoby użycia.

Symbolne tripuję czaski ostrzegają przed niektórymi niebezpieczeństwami związanymi z użyciem waszego sprzętu, ale nie jest możliwe wymienienie wszystkich zagrożeń. Należy sprawdzić uaktualnienia instrukcji oraz dodatkowe informacje na Petzl.com.

Użytkownik ponosi odpowiedzialność za stosowanie się do każdego ostrzeżenia oraz do prawidłowego używania swojego sprzętu. Każde złe użycie tego sprzętu będzie prowadziło do powstania dodatkowych zagrożeń. W razie wątpliwości lub trudności zrozumieniu instrukcji należy się skontaktować z Petzl.

## 1. Zastosowanie

Sprzęt Ochrony Indywidualnej (SOI) chroniący przed upadkiem z wysokości. Uprząż biodrowa do wspinaczki.

Należy nie może być poddawany obciążeniom przekraczającym jego wytrzymałość oraz stosowany do innych celów niż te, do których został przewidziany.

## Odpowiedzialność

### UWAGA

**Wszelkie działania wymagające użycia tego produktu są z samej swej natury niebezpieczne.**

**Użytkownik ponosi odpowiedzialność za swoje działania, decyzje i bezpieczeństwa.**

Przed użyciem produktu należy:

- Przeczytać i zrozumieć wszystkie instrukcje użytkownika.  
- Zdobyć odpowiednie przeszkolenie dla prawidłowego używania tego produktu.  
- Zapoznać się z produktem, z jego parametrami i ograniczeniami.  
- Zrozumieć i zaakceptować potencjalne niebezpieczeństwo.

**Nieprzestrzeżenie lub zlekceważenie któregokolwiek z powyższych ostrzeżeń może prowadzić do poważnych uszkodzeń ciała lub do śmierci.**

Produkt ten może być używany jedynie przez osoby kompetentne i odpowiedzialne lub pod bezpośrednią kontrolą takich osób.

Użytkownik ponosi odpowiedzialność za swoje działania, decyzje, bezpieczeństwo i odpowiada za konsekwencje. Jeżeli nie zamierza lub nie jest w stanie takiej odpowiedzialności i ryzyka podjąć, nie zrozumiał instrukcji użytkownika, nie powinien posługiwać się tym sprzętem.

## 2. Oznaczenia części

(1) Pasa, (2) Klamry do regulacji pasa, (3) Elastyczne szlufki, (4) Punkt wiązania się, (5) Pętla do asekuracji, (6) Taśmy udowe, (7) Klamry do regulacji taśm udowych (wyłącznie w uprzążach regulowanych), (8) Uchwyty sprzętowych, (9) Tylna pętla, (10) Odpinane łączniki.

## 3. Kontrola, miejsca do sprawdzenia

Wasze bezpieczeństwo jest związane z niezawodnością sprzętu.

Petzl zaleca przeprowadzanie dogłębnej kontroli przynajmniej raz na 12 miesięcy, przez osobę kompetentną (w zależności od prawodawstwa w waszym kraju oraz waszych warunków użytkowania). Należy przestrzegać procedur opisanych na Petzl.com. Na karcie kontrolnej waszego SOI należy zapisać rezultaty kontroli: typ sprzętu, model, nazwa i adres producenta lub dostawcy, numer seryjny lub indywidualny, daty: produkcji, zakupu, pierwszego użycia, następnych kontroli, wady, uwagi, nazwisko i podpis kontrolera.

#### Przed każdym użyciem

Należy sprawdzić stan taśm przy punktach wiązania, pętli do asekuracji, klamer, szwów bezpieczeństwa.

Zwrócić uwagę na przecięcia, wybrzuszenia, rozzerwania oraz uszkodzenia spowodowane wysoką temperaturą, kontaktem ze środkami chemicznymi itp. Uwaga na przecięcie lub wyciągnięcie nici.

Sprawdź prawidłowe działanie klamer regulacyjnych.

#### Podczas użytkowania

Regularnie sprawdzać zaciągnięcie klamer regulacyjnych.

Należy regularnie kontrolować stan produktu i jego połączenie z pozostałymi elementami systemu. Upewnić się co do prawidłowej - względem siebie - pozycji elementów wyposażenia.

## 4. Kompatybilność

Należy sprawdzić kompatybilność tego produktu z pozostałymi elementami systemu w określonym zastosowaniu (patrz właściwa dla produktu instrukcja). Elementy wyposażenia używane z waszą uprzążą muszą być zgodne z obowiązującymi normami (na przykład karabinki EN 12275).

## 5. Zakładanie uprząży

Sprawdź czy taśmy nie są skręcone. Nadmiar taśmy przesunąj przez elastyczne szlufki by uniknąć zbętnego rozluźnienia się klamer. Mokre i zalodzone taśmy uprząży są trudniejsze w regulacji.

#### Regulacja i test wisenia

Ta uprząż musi być dopasowana blisko ciała, by zmniejszyć ryzyko zranienia podczas upadku.

Użytkownik powinien uprząż wypróbować: zrobić test wisenia na punktach wiązania, przejść kilka kroków, usiąść, zrobić parę skłonów i przysiadów. Tylko w ten sposób można sprawdzić czy uprząż dobrze wyregulowana i wystarczająco wygodna.

## 6. Wiązanie się

Związując się przez obydwą punkty wiązania. Regularnie sprawdzać węzeł przed rozpoczęciem wspinaczki.

**Specjalne użycie uprząży piersiowej** (patrz rysunek paragraf 6)

## 7. Wpięcie systemu do asekuracji (lub zjazdu)

Wpiąć system asekuracyjny lub zjazdowy do pętli do asekuracji przy pomocy karabinka z blokadą.

## 8. Dodatkowe informacje

Ten produkt jest zgodny z rozporządzeniem (UE) 2016/425 w sprawie środków ochrony indywidualnej. Deklaracja zgodności UE jest dostępna na Petzl.com.

#### Użytkując:

UWAGA: w wyjątkowych okolicznościach może się zdarzyć, że jednorazowe użycie sprzętu spowoduje jego zniszczenie, np. kontakt z niebezpiecznymi substancjami chemicznymi, ekstremalnymi temperaturami, środowiskiem morskim, kontakt z ostrą krawędzią, duże obciążenia, poważne opadnięcie itd.

Produkt musi zostać wycofany jeżeli:

- Ma więcej niż 10 lat i zawiera elementy plastikowe lub tekstylne.  
- Zalkiżył mocno upadek (lub obciążenie).  
- Rezultat kontroli nie jest satysfakcjonujący. Istnieją jakiegokolwiek podejrzenia co do jego niezawodności.  
- Nie jest znana pełna historia użytkownika.  
- Jeśli jest zrestarzany (rozwoj prawny, normatywny lub niekompatybilność z innym wyposażeniem itd.).

#### Piktogramy:

**A. Czas życia: 10 lat - B. Oznaczenia - C. Tolerowane temperatury - D. Środk ostrożności podczas użytkowania** (Uwaga: każdy kontakt z substancjami chemicznymi ma niszczący wpływ na uprząż) - **E. Czyszczenie/deszyfekcja** - **F. Suszenie** - **G. Przechowywanie/transport** (Do transportu używać dostarczonego worka) - **H. Konserwacja** - **I. Modyfikacje lub naprawy, wykonywane poza fabrykami Petzl**, są zabronione (nie dotyczy części zamiennych) - **J. Pytania/kontakt**

### Gwarancja 3 lata

Dotyczy wszelkich wad materiałowych i produkcyjnych. Gwarancji nie podlegają produkty: noszące cechy normalnego zużycia, zarządzające, przetwarzane i modyfikowane, nieprawidłowo przechowywane, uszkodzone w wyniku wypadków, zaniedbań i zastosowań niezgodnych z przeznaczeniem.

### Znaki ostrzegawcze

1. Sytuacja grożąca nieuchronnym ryzykiem poważnego obrażenia lub śmierci. 2. Narazenie na potencjalne ryzyko incydentu lub zranienia. 3. Ważna informacja na temat działania lub parametrów waszego produktu. 4. Niekompatybilność sprzętowych.

### Identyfikacja i oznaczenia

a. Zgodny z wymaganiami rozporządzenia SOI. Jednostka notyfikowana do zastosowania procedury weryfikacji UE - b. Numer jednostki notyfikowanej kontrolującej produkcję tego SOI - c. Identyfikacja: datamatrix - d. Rozmiar - e. Numer indywidualny - f. Rok produkcji - g. Miesiąc produkcji - h. Numer partii - i. Identyfikator - j. Normy - k. Przeczytać uważnie instrukcję obsługi - l. Identyfikacja modelu - m. Adres producenta - n. Data produkcji (miesiąc/rok)

本書では、製品の正しい使用方法を説明しています。技術や使用方法については、いくつかの例のみを掲載しています。

製品の使用に関連する危険については、警告のマークが付いています。ただし、製品の使用に関連する危険の全てをここに網羅することはできません。最新の情報や、その他の補足情報等は Petzl.com で参照できますので、定期的に確認してください。警告および注意事項に留意し、製品を正しく使用する事は、ユーザーの責任です。本製品の誤使用は危険を増加させます。疑問点や不明な点は (株) アルテリア (TEL 04-2968-3733) にご相談ください。

## 1.用途

本製品は墜落からの保護を目的として使用する個人保護用具 (PPE) です。クライミング用シットハーネスです。本製品の限界を超えるような使用をしないでください。また、本来の用途以外での使用はしないでください。

### 責任

#### 警告

**この製品を使用する活動には危険が伴います。ユーザー各自が自身の行為、判断、および安全の確保についてその責任を負うこととします。**

使用する前に必ず:

- 取扱説明書をよく読み、理解してください
- この製品を正しく使用するための適切な指導を受けてください
- この製品の機能とその限界について理解してください
- この製品を使用する活動に伴う危険について理解してください

**これらの注意事項を無視または軽視すると、重度の傷害や死につながる場合があります。**

この製品は使用方法を熟知して責任能力のある人、あるいはそれらの人から目の届く範囲で直接指導を受けられる人のみ使用してください。

ユーザー各自が自身の行為、判断、および安全の確保について責任を負い、またそれによって生じる結果についても責任を負うこととします。各自で責任がとれない場合や、その立場にない場合、また取扱説明の内容を理解できない場合は、この製品を使用しないでください。

## 2.各部の名称

(1) ウエストベルト、(2) ウエストベルト調節バックル、(3) ストラップリテイナー、(4) タインポイント、(5) ビレイループ、(6) レッグループストラップ、(7) レッグループ調節バックル、(8) ギアループ、(9) トレイルラインループ、(10) 伸縮性レッグループストラップ

## 3.点検のポイント

器具の状態は、ユーザーの安全に大きく関係します。ベルトは、十分な知識を持つ適任者による詳細点検を、少なくとも 12ヶ月ごとに行うことをお勧めします (国や地域における法規や、使用状態によっても変わります)。Petzl.com で説明されている方法に従って点検してください。点検の結果を記録してください。点検記録に含める内容: 種類、モデル、製造者の連絡先、個別番号、製造日、購入日、初回使用時の日付、次回点検予定日、問題点、コメント、点検者の名前と署名。

#### 毎回、使用前に

タインポイントのウェビング、ビレイループ、調節バックル、及び主要な縫製部分を点検してください。使用による切れ目や磨耗、毛羽立ち、熱や化学製品との接触等による損傷がないことを確認してください。縫製部分が切れたりゆるんだりしていないことを特に注意して確認してください。調節バックルが正常に機能することを確認してください。

#### 使用中の注意点

調節バックルがしっかりと締められていることを常に確認してください。この製品および併用する器具 (連結している場合は連結部を含む) に常に注意を払い、状態を確認してください。全ての構成器具が正しくセットされていることを確認してください。

## 4.適合性

この製品がシステムの中のその他の器具と併用できることを確認してください (併用できる = 相互の機能を妨げない)。本製品と併用する器具は、使用する国における最新の規格に適合していなければなりません (例: ヨーロッパにおけるコネクターの規格 EN 12275)。

## 5.ハーネスの装着および調節方法

ストラップがよじれていないことを確認してください。不意にバックルがゆるまないように、余分なストラップはストラップリテイナーに通してください。

ハーネスのストラップが濡れているまたは凍っている場合は、調節が難しくなります。

#### 調節の確認

墜落の際に怪我をする危険を低減するため、ハーネスは体にフィットするよう調節してください。ハーネスが正しくフィットし、使用目的に見合う快適性が得られることを必ず確認してください。ハーネスを装着した状態で動いたり、タインポイントから吊り下がったりして、適切に調節されていることを確認してください。

## 6.ロープの接続

必ず上下のタインポイントにロープを通します。登り始める前に必ず結び目を確認してください。
**特殊な使用: チェストハーネスと併用** (図 6 の通りにセットしてください)

## 7.ビレイまたは懸垂下降用の器具のセット

ビレイまたは懸垂下降用の器具はロッキングカラビナを使用してビレイループに取り付けてください。

## 8.補足情報

個人保護用具に関する規則 (EU) 2016/425 に適合しています。EU 適合宣言書は Petzl.com で確認できます。

**廃棄基準:**

警告: 極めて異例な状況においては、1 回の使用で損傷が生じ、その後使用不可能になる場合があります (劣悪な使用環境、海に近い環境での使用、鋭利な角との接触、極端な高/低温下での使用や保管、化学薬品との接触等)。

以下のいずれかに該当する製品は以後使用しないでください:
- プラスチック製品または繊維製品で、製造日から 10 年以上経過した

- 大きな墜落を止めた、あるいは非常に大きな荷重がかかった
- 点検において使用不可と判断された。製品の状態に疑問がある
- 完全な使用履歴が分からない
- 該当する規格や法律の変更、新しい技術の発達、また新しい製品との併用に適さない等の理由で、使用には適さないと判断された

このような製品は、以後使用されることを避けるため廃棄してください。

**アイコン:**

**A.耐用年数: 10 年 - B.マーキング - C.使用温度 - D.使用上の注意** (警告: 化学製品との接触はハーネスに悪影響を及ぼします)
**E.クリーニング/消毒 - F.乾燥 - G.保管/持ち運び**(持ち運ぶ際は、付属のカバーを使用してください)
**H.メンテナンス - I.改造 / 修理**
**ベツルの施設外での製品の改造および修理を禁じます** (パーツ交換は除く)
**- J.問い合わせ**

### 3 年保証

原材料および製造過程における全ての欠陥に対して適用されます。以下の場合には保証の対象外とします: 通常の磨耗や傷、酸化、改造や変更、不適切な保管方法、メンテナンスの不足、事故または過失による損傷、不適切または誤った使用方法による故障。

### 警告のマーク

1.重傷または死につながる恐れがあります。2.事故や怪我につながる危険があります。3.製品の機能や性能に関する重要な情報です。4.してはいけない内容です。

### トレーサビリティとマーキング

a.個人保護用具の規格の要求事項に適合。EU 型式検定を行った公認認証機関 - b.この個人保護用具の製造を監査する公認機関の ID 番号 - c.トレーサビリティ; データマトリクスコード - d.サイズ - e.個別番号 - f.製造年 - g.製造月 - h.ロット番号 - i.個体識別番号 - j.規格 - k.取扱説明書をよく読んでください - l.モデル名 - m.製造者住所 - n.製造日 (月 / 年)

## CZ

Tyto pokyny vysvětlují, jak správně používat vaše vybavení. Popsány jsou pouze některé techniky a způsoby použití.

Varující symboly upozorňují na některá potenciální nebezpečí spojená s použitím vašeho vybavení, ale není možné uvést všechny případy. Navštivte Petzl.com a sledujte aktualizace a doplňkové informace.

Váší odpovědností je věnovat pozornost každému upozornění a používat vaše vybavení správným způsobem. Nesprávné použití tohoto vybavení zvýší nebezpečí. Máte-li jakýkoliv pochybnosti nebo obtíže s porozuměním návodů, kontaktujte firmu Petzl.

### 1. Rozsah použití

Tento výrobek je osobní ochranný prostředek (OOP) používaný při ochraně proti pádu.

Horolezecký sedací úvazek.

Zatížení tohoto výrobku nesmí překročit uvedenou hodnotu pevnosti, výrobek nesmí být používán jiným způsobem, než pro který je určen.

#### Zodpovědnost

##### UPOZORNĚNÍ

**Cinnosti zahrnující používání tohoto výrobku jsou s podstaty nebezpečné.**

**Za své jednání, rozhodování a bezpečnost zodpovídáte sami.**

Před použitím tohoto výrobku je nutné:

- Přečíst si a prostudovat celý návod k použití.
- Nacvičit správné používání výrobku.
- Seznámit se s možnostmi výrobku a s omezeními jeho použití.
- Pochopit a přijmout rizika spojená s jeho používáním.

**Opomenutí či porušení některého z těchto pravidel může vést k vážnému poranění nebo smrti.**

Tento výrobek smí používat pouze odborně způsobilá a odpovědné osoby, nebo osoby pod přímým vedením a dohledem těchto osob.

Za své činy, rozhodnutí a bezpečnost zodpovídáte sami a stejně jste si vědomí možných následků. Jestliže nejste schopni, nebo nejste v pozici tuto zodpovědnost přijmout, nebo pokud nerozumíte jakékoli z těchto instrukcí, výrobek nepoužívejte.

### 2. Popis částí

(1) Pás, (2) Nastavovací přezky pásu, (3) Elastické oko, (4) Navazovací bod (most), (5) Oko pro jistění, (6) Nožní popruhy, (7) Nastavovací přezky nožních popruhů, (8) Poutko na materiál, (9) Zadní poutko pro vyťahovací lano, (10) Elastické pásky nožních popruhů.

### 3. Prohlídka, kontrolní body

Váše bezpečnost závisí na neporušenosti vašeho vybavení.

Petzl doporučuje tříletkovou revizi odborně způsobilou osobou nejméně jedenkrát za 12 měsíců (v závislosti na aktuální legislativě ve vaší zemi, a na podmínkách použití). Postupujte dle kroků uvedených na Petzl.com. Výsledky revize zaznamenejte ve vašem formuláři pro revizi OOP: typ, model, kontakt na výrobce, sériové nebo kusové číslo, datum: výroby, prodeje, prvního použití, další periodické revize; problémy, poznámky, jméno a podpis inspektora.

#### Před každým použitím

Zkontrolujte popruhy u přípojovacích bodů, jistící oko, nastavovací přezky a bezpečnostní švy.

Zaměřte se na revyí popruhu, nabobtnání a poškození vzniklé používáním, vysokou teplotou a kontaktem s chemikáliemi ... Zvláštní pozornost věnujte přetřženým nebo vtaženým nitím.

Prověřte správnou funkčnost přezek.

#### Během používání

Pravidelně kontrolujte, jsou li nastavovací přezky bezpečně dotaženy.

Je důležité pravidelně kontrolovat stav výrobku a jeho spojení s ostatními prvky systému. Vždy se přesvědčte, jsou-li všechny součásti systému navzájem ve správné poloze.

### 4. Slučitelnost

Ověřte si slučitelnost tohoto výrobku s ostatními prvky vašeho systému při daném použití (slučitelnost = dobrá součinnost).

Vybavení používané s vašim strojem musí splňovat současně normy pro vaši zemi (např. EN 12275 karabiny).

### 5. Obléknutí a nastavení úvazku

Zkontrolujte, zda popruhy nejsou překročené. Přesahující popruhy založte za přídržovací elastická oka, zabráníte náhodnému povolení přezek.

Mokrá a namrzlá popruhy se obtížněji nastaví.

**Nastavení a zkouška zavešením**

Úvazek musí být nastaven tak, aby pohodlně padnul a snížil riziko poranění v případě pádu.

Zavěste se v úvazku a vyzkoušejte si pohyby všemi směry a ve všech polohách, ověřte si, že úvazek vám pohodlně padne a je správně nastavený.

### 6. Navázání

Navazujte se na oba přípojovací body. Před zahájením výstupu zkontrolujte navázání uzel.

**Zvláštní použití: v kombinaci s prsním úvazkem** (viz nářkes odstavce 6)

## 7. Připojení jistícího, či slaňovacího zařízení

Jistící nebo slaňovací prostředek připojte do jistícího oka pomocí karabiny s pojiskou zámku.

### 8. Doplňkové informace

Tento produkt splňuje Nařízení (EU) 2016/425 o osobních ochranných prostředcích. Prohlášení o shodě EU je dostupné na Petzl.com.

**Kdy vaše vybavení vyřadit:**

ZPOZOR: některé výjimečné situace mohou způsobit okamžitě vyřazení výrobku již po prvním použití, to závisí na druhu, intenzitě a prostředí ve kterém je výrobek používán (znečištěné prostředí, ostré hrany, vysoké teploty, chemikálie, atd.).

Výrobek musí být vyřazen pokud:

- Je starší než 10 let a vyroben z plastu nebo textílií.
- Byl vystaven těžkému pádu nebo velkému zatížení.
- Neprojde periodickou prohlídkou. Máte jakékoliv pochybnosti o jeho spolehlivosti.
- Nazráte jeho úplnou historii používání.
- Se stane zastaralým vzhledem k legislativě, normám, technikám nebo slučitelnosti s ostatním vybavením, atd.

Takový produkt znehodnotte, abyste zamezili jeho dalšímu použití.

**Piktogramy:**

**A. Životnost: 10 let - B. Označení - C. Povolené teploty - D. Bezpečnostní opatření** (UPOZORNĚNÍ: jakýkoliv kontakt s chemikáliemi může strojí poškodit)
**- E. Čištění/dezinfekce - F. Sušení - G. Skladování/transport** (Pro přípravu stroje použijte příložený obal)
**- H. Udržba - I. Úpravy/opravy** (zakázány mimo provozovny Petzl, výjimkou je výměna náhradních dílů)
**- J. Dotazy/kontakt**

### 3 roky záruka

Na vady materiálu a vady vzniklé ve výrobě. Nevztahuje se na vady vzniklé: běžným opotřebením a roztržením, oxidací, úpravami nebo opravami, nesprávným skladováním, nedostatečnou údržbou, nedbalostí, nesprávným použitím.

### Varovné symboly

- Situace představující bezprostřední riziko vážného poranění nebo smrti.
- Vystavení potenciálnímu riziku úrazu nebo poranění.
- Důležitá informace týkající se fungování nebo chování vašeho výrobku.
- Neslučitelnost vybavení.

### Sledovatelnost a značení

a. Splňuje požadavky nařízení o OOP. Oznamovaný subjekt provádějící certifikační zkoušky EU - b. Číslo oznamného subjektu provádějícího kontrolu výroby tohoto OOP - c. Sledovatelnost: označení - d. Velikost - e. Výrobní číslo - f. Rok výroby - g. Měsíc výroby - h. Sériové číslo - i. Individuální kontrola - j. Normy - k. Pozorně čtěte návod k používání - l. Identifikace typu - m. Adresa výrobce - n. Datum výroby (měsíc/rok)

V teh navodiljeh je razloženo, kako pravilno uporabljati svojo opremo. Opisane so samo nekatere tehnike in načini uporabe.

Opozorilni simboli vas opozarjajo o nekaterih možnih nevarnostih, ki so povezane z uporabo vaše opreme, vendar je nemogoče opisati vse. Za posodobitve in dodatne informacije preverjajte Petzl.com.

Odgovorni ste za upoštevanje vsakega opozorila in pravilno uporabo vaše opreme. Kakršna koli napacna uporaba te opreme pomeni dodatno nevarnosti. Če imate kakršni koli dvom ali težave z razumevanjem teh navodil, se obrnite na Petzl.

## 1. Področja uporabe

Izdelek sodi med osebno varovalno opremo (OVO) za zaščito pred padci.

Plezalni sededžni pas.

Tega izdelka ne smete uporabljati preko njegovih zmogljivosti ali za kateri koli drug namen, kot je zasnovan.

## Odgovornost

### OPOZORILO

**Aktivnosti, pri katerih uporabljate ta izdelek, so same po sebi nevarne. Sami ste odgovorni za svoja dejanja, odločitve in varnost.**

Pred uporabo tega izdelka morate:

- prebrati in razumeti navodila za uporabo v celoti;
- ustrezno se usposobiti za njegovo uporabo;
- spoznati se z možnostmi in omejitvami izdelka;
- razumeti in sprejeti za uporabo izdelka povezano tveganje.

**Neupoštevanje katerega koli od teh opozoril lahko povzroči resno poškodbo ali smrt.**

Izdelek lahko uporabljajo le pristojne in odgovorne osebe ali tisti, ki so pod

neposredno in vizualno kontrolo pristojne in odgovorne osebe.

Odgovorni ste za svoja dejanja, odločitve in varnost in prevzimate njihove posledice. Če niste pripravljeni ali se ne čutite sposobne prevzeti odgovornosti ali ne razumete katerega od teh navodil, ne uporabljajte tega izdelka.

## 2. Poimenovanje delov

(1) ledveni del pasu, (2) sponke za nastavitev ledvenega dela pasu, (3) elastična držala, (4) mesto za navezovanje (most), (5) zanka za varovanje, (6) trakovi nožnih zank, (7) spunki za nastavitev nožnih zank, (8) zanka za orodje, (9) hrbtna zanka za vrv, (10) elastike za nožni zanki

## 3. Preverjanje, točke preverjanja

Vaša varnost je povezana z neoporečnostjo vaše opreme.

Petzl priporoča podoben pregled, ki ga opravi pristojna oseba najmanj enkrat na vsakih 12 mesecev (odvisno od veljavnih predpisov v vaši državi in vaših pogojev uporabe). Sledite postopkom, ki so opisani na Petzl.com. Rezultate preverjanja vpišite v vaš obrazec pregleda OVO: tip, model, kontaktna informacija proizvajalca, serijsko ali individualno številko, datume izdelave, nakupa, prve uporabe, naslednjega periodičnega pregleda, težave, opombe, ime pregledovalca in podpis.

### Pred vsako uporabo

Preverite stanje trakov na navezovalnih mestih, zanke za varovanje, sponke za nastavitev in varnostne šive.

Bodite pozorni na zarezne, obrabo, odelbelitve in poškodbe izdelka, ki bi nastali zaradi uporabe, vročine in stika s kemikalijami... Se posebej morate biti pozorni na prerezane ali raztrgane šive.

Preverite, da sponke za nastavitev pravilno delujejo.

### Med uporabo

Redno preverjajte, da so sponke za nastavitev varno zaprte.

Pomembno je, da redno preverjate stanje izdelka in njegovo povezavo z drugo opremo v sistemu. Zagotovite, da so različni kosi opreme med seboj pravilno nameščeni.

## 4. Skladnost

Preverite skladnost tega izdelka z ostalimi elementi sistema, ki jih uporabljate (skladnost = deloro vzajemno delovanje).

Oprema, ki jo uporabljate z vašim pasom, mora biti skladna z veljavnimi standardi v vaši državi (npr. EN 12275 vponke).

## 5. Namestitvev in nastavitev pasu

Prepričajte se, da pasovi niso zviti. Ostanek traku spravite pod elastična držala, da preprečite nekontrolirano sprostitve traku skozi sponke.

Mokre in poldenelne trakove na pasu je težje nastaviti.

### Nastavitev in test visenja

Pas mora biti nastavljen udobno, da v primeru padca zmanjša tveganje poškodbe. Uporabnik mora z gibanjem in prostim visenjem na navezovalnih mestih preveriti ustrežno udobje za predvideno uporabo in ustrežno prilaganje pasu.

## 6. Navezovanje

Navezovanje na dve točki za navezovanje. Pred začetkom plezanja sistematično preverite vaš vozni.

**Poseben način uporabe: s prsnim pasom**

(za poglavje 6. glejte sliko)

## 7. Namestitvev sistema za varovanje ali spuščanje

Z vponko z matico povežite vaš sistem za varovanje ali spuščanje z vašo zanko za varovanje.

## 8. Dodatne informacije

Ta izdelek ustreza zahtevam Uredbe (EU) 2016/425 o osebni varovalni opremi. EU izjava o skladnosti je na voljo na Petzl.com.

**Kdaj umakniti izdelek iz uporabe:**

- POZOR:** izjemni dogodoki je lahko razlog, da morate izdelek umakniti iz uporabe po samo enkratni uporabi, odvisno od tipa in intenzivnosti uporabe in okolja uporabe (groba okolja, morsko okolje, ostrí robovi, ekstemne temperature, kemikalije...).
- Izdelek morate umakniti iz uporabe ko:
- je star več kot 10 let in je izdelan iz umetnih mas ali tekstila;
  - je utrpel večji padec (ali preobremenitev);
  - ni preстал preverjanja oz. imate kakršn koli dvom v njegove lastnosti;
  - ne poznate njegove celotne zgodovine uporabe;
  - ko je izdelek zastarel zaradi sprememb v zakonodaji, standardih, tehnikí oz. neskladen z drugo opremo...

Da bi preprečili nadaljnjo uporabo, te izdelke uničite.

**Ikone:**

**A. Življenjska doba: 10 let - B. Oznake - C. Sprejemljive temperature - D. Varnostna opozorila za uporabo** (POZOR: vsak stik s kemikalijami lahko poškoduje pas) - **E. Čiščenje/razkuževanje - F. Sušenje - G. Shranjevanje/transport** (Pri transportu pasu uporabite priloženo zaščitno) - **H. Vzdrževanje - I. Priredbe/popravila** (Izven Petzlovih delavnic so prepovedana. Izjema so rezervni deli) - **J. Vprašanja/kontakt**

### 3-letna garancija

Za katere koli napake v materialu ali izdelavi. Izjeme: normalna obraba in izraba, oksidacija, predelave ali priredbe, neprimerno skladiščenje, slabo zdrževanje, poškodbe nastale zaradi nepazljivosti ali pri uporabi, za katero izdelek ni namenjen oz. ni primeren.

### Opozorilni simboli

1. Situacija, ki predstavlja neposredno nevarnost za resne poškodbe ali smrt. 2. Izpostavljenost možnim tveganjem za nastanek nesreče ali poškodbe. 3. Pomembne informacije o delovanju ali zmogljivostih vašega izdelka. 4. Nezdružljivost opreme.

### Sledljivost in oznake

a. Ustreza zahtevam uredbe o OVO. Priglašeni organ, ki opravlja pregled tipa EU - b. Številka priglašene organa, ki izvaja nadzor nad proizvodnjo te OVO - c. Sledljivost: matrica s podatki - d. Velikost - e. Serijska številka - f. Leto izdelave - g. Mesec izdelave - h. Številka serije - i. Individualna oznacba - j. Standardi - k. Natančno prebrante navodila za uporabo - l. Oznaka modela - m. Naslov proizvajalca - n. Datum proizvodnje (mesec/leto)

Jelen használati utasításban arról olvashat, hogyan használja felszerelését. Nem mutatunk be minden használati módot és technikát.

Az eszköz használatával kapcsolatos egyes veszélyekről az ábrák tájékoztatnak, de lehetetlen lenne valamennyi helytelen használati módot ismertetni. A terméknek legújabb használati módozatairól és az ezzel kapcsolatos aktuális kiegészítő információkról tájékozódjon a Petzl.com internetes honlapon.

Az új információkat tartalmazó értesítések elolvásásáért, betartásáért és a felszerelés helyes használatáért mindenki maga felelős. Az eszköz helytelen használata további veszélyek forrása lehet. Ha ezzel kapcsolatban kétsége vagy nehézsége támad, forduljon a Petzl-hez bizalommal.

## 1. Felhasználási terület

Egyéni védőfelszerelés a felhasználó magasból való leesés elleni védelmére.

Szklamászó beülőheveder.

A terméket tilos a megadott szakfőtisztvársdágánál nagyobb terhelésnek kitenni vagy más, a megadott felhasználási területeken kívüli célra használni.

## Felölősség

### FIGYELEM

**A termék használata közben végzett tevékenységek természetükből adóóán veszélyesek.**

**Mindenki maga felelős a saját tevékenységéért, döntéseíért és biztonságáért.**

A termék használata előtt okvetlenül szűkséges, hogy a felhasználó:

- Elolvassa és megértse a termékhez mellékelt valamennyi használati utasítást.
- Arra jogosult személytől megfelelő oktatást kapjon.
- Alaposan megismerje a terméket, annak előnyeít és korlátait.
- Tudatában legyen a termék használatával kapcsolatos kockázatoknak, és elfogadja azokat.

**A fenti figyelmeztetések bármelyikének be nem tartása súlyos balesetet vagy halált okozhat.**

A terméket csakis képzett és hozzáértő személyek használhatják, vagy a felhasználók legyenek folyamatosan képzett és hozzáértő személyek felügyelete alatt.

Mindenki maga felelős a saját tevékenységéért, döntéseíért és biztonságáért és maga viseli a lehetséges következményeket. Ha Ön nincs abban a helyzetben, hogy ezt a felelősséget vállalja vagy ha nem értezte meg tökéletesen jelen használati utasítást, kérjük, ne használja a terméket.

## 2. Részek megnevezése

(1) Derékérsz, (2) Derékérsz állítócsatlaj, (3) Gumis bújtatók, (4) Bekötési pont (áthidalóheveder), (5) Biztosítógyűrű, (6) Combhevederek, (7) Combheveder állítócsatlaja, (8) Felszereléstároló fűl, (9) Hátlusó csat húzókötéel számára, (10) A comb-és derékérsz összekötő gúmpái.

## 3. Ellenőrzés, megvizsgálandó részek

Felszerelésének ép állapota az Ön biztonságjának záloga.

A Petzl javasolja a felszerelések alapos felülvizsgálatát kompetens személy által, legalább 12 havonta (a használat országában hatályos jogszabályok és a használat körülményeinek függvényében). Tartsa be a Petzl.com honlapon ismertetett használati módoakat. A felülvizsgálat eredményét az egyéni védőfelszerelés nyilvántartólaján kell rögzíteni: típus, modell, gyártó, egyedi azonosító vagy száriaszám, gyártás, vásárlás és első használatbavétel dátuma, következő esedékes felülvizsgálat időpontja, hibák, megjegyzések, az ellenőr neve és aláírása.

### Minden egyes használatbavétel előtt

Vizsgálja meg a hevedereket a bekötési pontok, a biztosítógyűrű és a csatok körül,

valamint az állítócsatokat és a biztonsági varratok állapotát.

Ügyeljen a kopott vagy kibolyhosodott részekre, az elhasználódás, magas hőmérséklet vagy kémiai anyagok által okozott elváltozásokra. Ügyeljen a szakadt vagy laza szálakra.

Vizsgálja meg az állítócsatokat működőképességét.

### A használat során

Vizsgálja meg, hogy az állítócsatok jól záróódnak-e.

Az eszköz állapotát és rögzítését a rendszer többi eleméhez a használat során is rendszeresen ellenőrzni kell. Gyözőódjön meg arról, hogy a használt eszközök egymáshoz képest jól helyezkednek el.

## 4. Kompatibilitás

Vizsgálja meg, hogy ez az eszköz kompatibilis-e felszerelése és a használt biztosítórendszer többi elemével (kompatibilitás = az eszközök jó együttműködése). A hevederzettel együtt használt eszközöknek meg kell felelniük az adott ország előírásainak (pl. Európában a karabínereknek az EN 12275 szabványnak stb.).

## 5. A hevederzet felvétele

Ellenőrzze, hogy a hevederek nem csavarodtak-e meg. A kilógó hevedervegekét fűtze az elasztikus bújtatókba, hogy megakadályozza a hevederek későbbi kilúzóóását a csatokban.

Ha a beülő hevederei nedvesek vagy jegesek, állítsuk nehézbe.

### Beállítás és kipróbálás

Ezt a beülőhevedert mindig pontosan be kell állítani a testméretre, hogy a lezuhanás okozta sérülések veszélyét csökkentsük.

Végezzen mozdulatokat és próbaképpen terheljen bele a beülőheveder bekötési pontjába, hogy a beállított méretek kényelmességét ellenőrzze.

## 6. Bekötés

A kötelet mindig mindkét bekötési ponton vezesse át. A mászás megkezdése előtt szisztematikusan ellenőrzze a csomót.

**Mellhevederzet használata**  
(lásd a 6. bekezdést)

## 7. A biztosító- vagy ereszkedőrendszer csatlakoztatása

Csatlakoztassa biztosító- vagy ereszkedőeszközét a beülő biztosítógyűrűjéhez zárható nyelvű karabínerral.

## 8. Kiegészítő információk

Ez a termék megfelel az (EK) 2016/425 számú egyéni védőfelszerelésekre vonatkozó irányelv előírásainak. Az EU megfelelőségi nyilatkozat a Petzl honlapjáról letölthető.

**Leselőtészés:**

FIGYELJEN: adott esetben bizonyos körülményektől (a használat intenzitásától, a használat környezeti feltételeitől; maró vagy vegyi anyagok, tengervíz jelenlététől, éleken való felfekvéstől, extrém hőmérsékleti viszonyoktól stb.) függően a termék élettartama akár egyetlen használatra korlátozóódnhat.

A terméket le kell selejtezni, ha:

- Több, mint 10 éves és tartalmaz műanyag vagy textil alkatrészeket.
- Nagy esés (vagy erőhatás) érte.
- A termék valamely felülvizsgálatának eredménye nem kielégítő. A használat biztonságosságát illetően bármilyen kételey merűl fel.
- Nem ismeri pontosan a termék előzetes használatának körülményeit.
- Használatá elavult (jogszabályok, szabványok, technikák változása vagy az újabb felszerelésekkel való kompatibilitás hiánya stb. miatt).
- A lesejleztett terméket semmisítse meg, hogy azt a későbbiekben se lehessen használni.

**Jelmagyarázat:**

**A. Elettartam: 10 év - B. Jelölés - C. Használat hőmérséklete - D.**

**Övintézkedések** (Figyelem, a vegyi anyagokkal való érintkezés súlyosan károsíthatja a beülőt) - **E. Tisztítási feltételezés - F. Szárítás - G. Tárolási/szállítás** (Szállításához használja a mellékelt tárolózsákot) - **H. Karbantartás - I. Módosítás/javítás** (a Petzl szakszervizén kívül tilos, kivéve a pótkatrészek cseréje) - **J. Kérdések/kapcsolat**

### 3 év garancia

Minden gyártási vagy anyaghibára. A garancia nem vonatkozik a következőkre: normális elhasználódás, módosítások vagy házlagos javítások, helytelen tárolás, hanyagság, nem rendeltetészerű használat.

### Veszélyt jelző piktogrammok

1. Súlyos vagy halálos sérülés kockázatával jár, veszélyes szituáció. 2. Váratlan esemény vagy sérülés valós veszélye. 3. Fontos információ a termék működéséről vagy használatáról. 4. Nem kompatibilis felszerelés.

### Nyomon követhetőség és jelölés

a. Megfelel az egyéni védőfelszerelésekre vonatkozó jogszabályoknak. EK tipustanúsítványt kiállító notifikált szervezet - b. Jelen egyéni védőfelszerelés gyártását ellenőrző notifikált szervezet száma - c. Nyomon követhetőség: számsor - d. Méret - e. Egyedi azonosítószám - f. Gyártás éve - g. Gyártás hónapja - h. Tételszám - i. Egyedi azonosítókód - j. Szabványok - k. Olvassa el figyelmesen ezt a tájékoztatást - l. Modell azonosítója - m. A gyártó címe - n. Gyártás dátuma (hónap/év)

Эта инструкция показывает, как правильно использовать ваше оборудование. Данная инструкция по эксплуатации представляет только некоторые правильные способы и техники использования вашего оборудования. Предупредительные знаки информируют вас только о некоторых потенциальных рисках, связанных с использованием вашего оборудования. Инструкция не описывает все возможные риски. Регулярно проверяйте сайт Petzl.com, там вы найдете последние версии данного документа и дополнительную информацию. Лично вы несете ответственность за соблюдение всех мер предосторожности и за правильное использование вашего оборудования. Неправильное использование данного оборудования может привести к возникновению дополнительных рисков. В случае возникновения каких-либо сомнений или трудностей обращайтесь в компанию Petzl.

## 1. Область применения

Это руководство относится к средствам индивидуальной защиты (СИЗ), используемым для защиты от падения с высоты.

Беседка для скалолазания. Данное изделие не должно подвергаться нагрузке, превышающей предел его прочности, и использоваться в ситуациях, для которых оно не предназначено.

## Ответственность

### ВНИМАНИЕ

**Дейтельность, связанная с использованием данного снаряжения, опасна по своей природе.**

**Лично вы несете ответственность за свои действия, решения и безопасность.**

Перед использованием данного снаряжения вы должны:

- Прочитать и понять все инструкции по эксплуатации.
- Пройти специальную подготовку по применению данного снаряжения.
- Ознакомиться с потенциальными возможностями вашего снаряжения и ограничениями по его применению.
- Осознать и принять возможные риски, связанные с использованием этого снаряжения.

**Игнорирование любого из этих предупреждений может привести к серьезным травмам и даже к смерти.**

Это изделие может использоваться только лицами, прошедшими специальную подготовку, или под непосредственным контролем компетентного лица.

Лично вы несете ответственность за свои действия, решения и безопасность, и лично вы отвечаете за последствия этих действий. Если вы не способны взять на себя ответственность за использование данного снаряжения или если вы не поняли инструкции по эксплуатации, не используйте данное снаряжение.

## 2. Составные части

- (1) Поясной ремень,
- (2) Поясные регулировочные пражки,
- (3) Эластичные держатели стропы,
- (4) Присоединительная точка,
- (5) Страхочная петля,
- (6) Ножные ремни,
- (7) Ножные регулировочные пражки,
- (8) Грузовая петля,
- (9) Задняя петля для вспомогательной веревки,
- (10) Эластичные стропы для поддержки ножных ремней.

## 3. Осмотр изделия

Ваша безопасность напрямую связана с состоянием вашего оборудования. Petzl рекомендует проводить плановый осмотр снаряжения компетентным лицом как минимум каждые 12 месяцев (в зависимости от местного законодательства в вашей стране, а также от условий использования снаряжения). При плановом осмотре следуйте рекомендациям на сайте Petzl.com. Результаты планового осмотра заносятся в инспекционную форму вашего СИЗ, которая должна содержать следующую информацию: тип снаряжения, модель, контактная информация производителя, серийный или индивидуальный номер, дата изготовления, дата покупки, дата первого использования, дата следующего планового осмотра, дефекты, примечания, имя и подпись инспектора.

### Перед каждым использованием

Проверьте состояние всех строп в точках крепления, страховочной петли, регулировочных пражек и силовых швов. Убедитесь в отсутствии порезов, следов износа, воздействия высоких температур, химикатов и т.д. Убедитесь в отсутствии порезанных или поврежденных нитей. Убедитесь в том, что регулировочные пражки работают правильно.

### Во время каждого использования

Регулярно проверяйте, что регулировочные пражки надежно затянуты. Важно регулярно следить за состоянием изделия и его присоединением к другим элементам системы. Убедитесь в том, что все элементы снаряжения правильно расположены друг относительно друга.

## 4. Совместимость

Проверьте совместимость этого снаряжения с другими элементами системы в контексте вашей задачи (совместимость означает хорошее, эффективное взаимодействие).

Снаряжение, которое вы используете с вашей беседкой, должно соответствовать местному законодательству в вашей стране (например, карабины EN 12275).

## 5. Надевание и регулировка беседки

Убедитесь, что стропы не перекручены. Просуньте оставшиеся свободными концы строп под эластичные держатели, чтобы воспрепятствовать случайному ослаблению пражек.

Если стропы беседки намочили или обледенели, отрегулировать размер становится значительно сложнее.

### Регулировка и проверка зависания

Беседка должна быть хорошо подогнана, чтобы исключить опасность получения травм в случае падения.

Вы должны подвигаться в беседке, а потом вывеситься (тест на вывешивание), нагрузив последовательно каждую точку крепления, чтобы убедиться, что беседка обеспечит надлежащий комфорт в ходе использования и что она оптимально отрегулирована.

## 6. Присоединение

Вяжитесь в обе присоединительные точки одновременно. Систематически проверяйте данный узел перед началом лазания.

**Специальное использование: с грудными ремнями** (смотрите схему в разделе 6)

## 7. Установка страховочной (или спусковой) системы

Присоедините страховочную или спусковую систему к вашей страховочной петле с помощью карабина с муфтой.

## 8. Дополнительная информация

Данное устройство отвечает требованиям норм (EC) 2016/425, касающихся средств индивидуальной защиты. Декларация о соответствии требованиям EC находится на сайте Petzl.com.

### Выброска снаряжения:

**ВНИМАНИЕ:** особые обстоятельства могут вызвать уменьшение срока службы изделия, вплоть до однократного применения; например: способ и интенсивность использования, воздействие окружающей среды, воздействие морской среды, работа с агрессивными химическими веществами, экстремальные температуры, контакт с острыми гранями и т.д. Немедленно выбросьте любое снаряжение, если:

- Снаряжение больше 10 лет и оно изготовлено из пластика или текстиля.
- Снаряжение подвергалось действию сильного рывка или большой нагрузке.
- Снаряжение не удовлетворяло требованиям при осмотре. У вас есть сомнения в его надежности.

- Вы не знаете полную историю его эксплуатации.
- Когда оно устарело и более не соответствует новым стандартам, законам, технике или оно не совместимо с другим снаряжением и т.д.
- Чтобы избежать дальнейшего использования выброженного снаряжения, его следует уничтожить.

### Риски:

- Срок службы: 10 лет - В. Маркировка - С. Допустимый температурный режим - D. Предосторожности в использовании (Внимание, любой контакт с химическими веществами может повредить вашу привязь) - E. Чистка/дезинфекция - F. Сушка - G. Хранение/транспортировка (Для транспортировки используйте защитный чехол (в комплекте) - H. Обслуживание - I. Модификация/ремонт (запрещены вне мастерских Petzl, за исключением заменяемых частей) - J. Вопросы/контакты

### Гарантия 3 года

От любых дефектов материала или от производственных дефектов. Гарантия не распространяется на следующие случаи: нормальный износ, окисление, изменение конструкции или переделка изделия, неправильное хранение и плохой уход, повреждения, вызванные небрежным отношением к изделию, а также использование изделия не по назначению.

### Предупредительные знаки

1. Ситуация, представляющая неизбежный риск получения серьезных травм или ведущая к смерти.
2. Ситуация, представляющая риск возникновения несчастного случая или получения травмы.
3. Важная информация о работе или о характеристиках вашего устройства.
4. Техническая несоместимость.

### Прослеживаемость и маркировка продукции

а. Отвечает требованиям стандартов, относящихся к СИЗ. Зарегистрированная организация, которая провела проверку на соответствие стандартам EC - b. Номер организации, осуществляющей производственный контроль данного СИЗ - c. Прослеживаемость: матрица данных - d. Размер - e. Серийный номер - f. Год изготовления - g. Месяц изготовления - h. Номер партии - i. Индивидуальный номер изделия - j. Стандарты - k. Внимательно читайте инструкцию по эксплуатации - l. Идентификация модели - m. Адрес производителя - n. Дата производства (месяц/год)

## СН

Эта инструкция объяснит, как правильно использовать ваше оборудование. Данное руководство относится к средствам индивидуальной защиты (СИЗ), используемым для защиты от падения с высоты. Беседка для скалолазания. Данное изделие не должно подвергаться нагрузке, превышающей предел его прочности, и использоваться в ситуациях, для которых оно не предназначено. Лично вы несете ответственность за свои действия, решения и безопасность. Перед использованием данного снаряжения вы должны:

- Прочитать и понять все инструкции по эксплуатации.
- Пройти специальную подготовку по применению данного снаряжения.
- Ознакомиться с потенциальными возможностями вашего снаряжения и ограничениями по его применению.
- Осознать и принять возможные риски, связанные с использованием этого снаряжения.

**Игнорирование любого из этих предупреждений может привести к серьезным травмам и даже к смерти.**

Это изделие может использоваться только лицами, прошедшими специальную подготовку, или под непосредственным контролем компетентного лица. Лично вы несете ответственность за свои действия, решения и безопасность, и лично вы отвечаете за последствия этих действий. Если вы не способны взять на себя ответственность за использование данного снаряжения или если вы не поняли инструкции по эксплуатации, не используйте данное снаряжение.

## 1. 應用範圍

用于坠落保护的個人保护设备 (PPE)。座式攀登安全带。该产品使用时不可超出其负荷限制，也不可用于设计之外的用途。

### 責任

#### 警告

凡涉及及使用此裝備的活動都具有一定危險性。

應對個人的行動、決定和安全負責。

在使用此裝備前，您必須：

- 阅读并理解全部使用指南。
- 针对其正确使用方法进行特定训练。
- 熟悉产品的性能及使用限制。
- 理解并接受所涉及到的危险。

上述警告一旦忽視將有可能造成嚴重傷害甚至死亡。

该产品必须由有能力且负责任的人来使用，或在有能力且负责任的人直接或目视监督下使用。

您应对个人的行动、决定和安全负责并承担后果。如果您不能对该责任负责或无法完全理解此说明，那么不要使用此装备。

## 2. 部件名稱

- (1) 腰带
- (2) 腰带调节卡扣
- (3) 松紧卡环
- (4) 连接处
- (5) 保护环
- (6) 腿环调节带
- (7) 腿环调节卡扣 (仅限于调节安全带)
- (8) 装备环
- (9) 后部拖绳挂环
- (10) 腿环松紧带。

## 3. 檢測、檢 要點

您装备的完整性关系到您的安全。

Petzl建议至少每12个月由一个有资质的人进行仔细检查（根据您的所在国的要求和和使用状况）。请根据Petzl.com所描述的过程进行检查。在您的PPE检查表格中记录：类型、型号、制造商信息、系列号或独立编码、日期：生产、购买、第一次使用、下一次检查；问题、评论、检查者姓名和签名。

### 每次使用前

检查绳索系缚点，保护环，调节卡扣及安全缝线附近扁带的状态。

检查扁带是否存在因使用，暴露于高温和与化学品接触而导致的割痕，磨损和损坏等状况。尤其要仔细检查是否存在割断/脱出的线头。

验证调节卡扣是否能够正常操作。

### 使用時

常规检查调节卡扣是否安全扣紧。

定时掌握产品状况以及与其他产品的连接部份状况至关重要。确保系统内所有装备均互相正确连接。

## 4. 兼容性

确保该产品在工作时与其他组件的兼容性（兼容性=良好的功能交互）。

与安全带配合使用的设备必须符合您所在国家的现行标准（如，EN 12275锁扣标准）。

## 5. 安全帶的穿戴和調校

确定扁带没有发生缠绕。将过长的扁带放在松紧卡环下避免卡扣突然松开出现意外。

潮湿或结冰的安全带在调节起来会更加困难。

### 調校和懸吊測試

安全带必须调校合适从而避免出现坠落时受伤。

须通过走动和悬挂来验证安全带是否舒适并正确调整。

## 6. 連接繩索

同时连接上下两个连接环。在每次攀爬前，系统地检查您的绳结。

**特殊用法：與胸式安全帶配合使用。**

(见图6)

## 7. 設置一個保護或下降系統

使用一把带锁锁扣将保护环与保护或下降系统进行连接。

## 8. 補充信息

该产品符合欧盟2016/425个人保护设备标准。请登录Petzl.com查看符合欧盟标准声明。

### 何時需要淘汰 的裝備：

警告：一次意外事故可能导致产品在首次使用后即被淘汰，这取决于使用类型，使用强度及使用环境（严酷的环境、海洋环境、尖锐边缘、极限温度、化学产品等）。产品在经历以下情况后必须淘汰：

- 塑料或纺织产品自生产之日起已超过10年。
- 经历过严重冲坠（或负荷）。
- 无法通过产品检测。您对其安全性产生怀疑。
- 您不清楚产品的全部使用历史。
- 因为法律、标准、技术或与其它装备不兼容等问题而不得淘汰。

销毁这些产品以防将来误用。

### 圖標：

**A. 壽命：10年 - B. 標誌 - C. 使用溫度範圍 - D. 使用注意**（注意，与化学品的任何接触都会对安全造成不良影响）- **E. 潔/消毒 - F. 乾燥 - G. 存放/運輸**（使用头盔特制运输保护袋）- **H. 維護 - I. 改造/修理**（不能在Petzl以外的地方修理，除了更换零件）- **J. 問題/聯繫**

### 3年質保

针对材料或生产上的缺陷。例外：正常的磨损、撕裂、氧化、自行改装或改良、不正确存放和维护、使用疏忽或用于非该产品设计之用途。

### 警告標誌

1.表示有严重伤害或死亡风险。2.表示有潜在的意外或伤害风险。3.表示产品在功能或性能方面的重要信息。4.表示装备的不兼容性。

### 可追溯性及標示

a.符合PPE标准的要求。进行EU测试的机构 - b.为PPE做生产检测的机构序号 - c.追踪：信息 - d.尺寸 - e.独立编码 - f.生产年份 - g.生产月份 - h.序列号 - i.独立身份识别号 - j.标准 - k.仔细阅读说明书 - l.型号识别 - m.生产商地址 - n.生产日期（月份/年份）

В тази листовка е обяснено как правилно да използвате средството. Представян е само някои методи и начини на употреба. Предупредителни надписи ви информират за потенциални рискове, свързани с употребата на средствата, но не е възможно да бъдат описани всички. Следете редовно актуализацията и допълнителната информация на страницата Petzl.com.

Вие носите отговорност за спазването на всяко предупреждение и за правилното използване на средствата. Всяко неправилно действие при използване на средството ще доведе до допълнителен риск. Свържете се с Petzl, ако имате съмнения или затруднения да разберете нещо.

## 1. Предназначение

Лично предпазно средство (ЛПС) срещу падане от височина.

Седалка за катерене.

Този продукт не трябва да се използва извън неговите възможностите или в ситуация, за която не е предназначен.

### Отговорност

**ВНИМАНИЕ**

**Дейността, изискващи употребата на това средство, по принцип са опасни.**
**Вие носите отговорност за вашите действия, решения и за вашата безопасност.**

Преди да започнете да употребявате това средство, трябва:

- Да прочетете и разберете всички инструкции за употреба.
- Да научите специфичните за средството начини на употреба.
- Да се усъвършенствате в работа със средството, да познавате качествата и възможностите му.

- Да разберете и осъзнаете съществуващия риск.

**Неспазването дори на едно от тези предупреждения може да доведе до тежки, дори смъртоносни травми.**

Този продукт трябва да се използва или от компетентни и добре осведомени лица, или работещият с него трябва да бъде под непосредствен зрителен контрол на такова лице.

Вие носите отговорност за вашите действия, решения и за вашата безопасност и вие ще поемете последните. Ако не сте в състояние да поемете тази отговорност или не сте разбрали добре указанията за употреба, не използвайте това средство.

## 2. Номерация на елементите

(1) Кръстен колан, (2) Катарама за регулиране на колана, (3) Ластични гайки, (4) Точки за обвързване, (5) Ухо за рапел, (6) Бедрени ленти, (7) Катарами на бедрени ленти, (8) Инвентарници, (9) Задно ухо за качачане на въже за изтегляне, (10) Ластичи на бедрата.

## 3. Контрол, начин на проверка

Вашата безопасност зависи от състоянието на средствата. Petzl препоръчва задълбочена проверка от компетентно лице най-малко веднъж на всеки 12 месеца (в зависимост от действащите в страната наредби и от начина и условията на употреба). Спазвайте указанията за проверка, посочени на Petzl.com. Запишете резултатите от проверката в паспорта на ЛПС: тип, модел, данни за производителя, сериен или индивидуален номер; датите на производство, покупка, първа употреба, следваща периодична проверка, дефекти, забележки, име и подпис на инспектора.

**Преди всяка употреба**

Проверявайте състоянието на лентите в местата за обвързване, рапелното ухо, регулируемите катарамии и предпазните шевове.

Следете за скъсявания, износвания и други повреди вследствие на употреба, топлина, химически вещества и др. Внимавайте да няма скъсани или разтеглени конци.

Проверявайте правилното функциониране на катарамите за регулиране.

**По време на употреба**

Проверявайте редовно дали лентите не са се разхлабили.

Важно е да следите редовно за състоянието на продукта и връзката му с останалите средства от системата. Уверете се, че отделните средства са правилно разположени едно спрямо друго.

### 4. Съвместимост

Проверте съвместимостта на този продукт с останалите елементи от системата при вашия начин на приложение (съвместимост = правилно функциониране на елементите).

Елементите, които се използват със седалката, трябва да отговарят на действащите стандарти в страната (например съединителите да отговарят на EN 12275).

## 5. Поставяне на сбруята

Проверте лентите да не са усукани. Прекорайте свободната лента през ластичните гайки, за да избегнете неволно разхлабване на катарамите. Ако лентите на сбруята са мокри или обледенени, регулирането се извършва по-трудно.

**Регулиране и тест с увисване**

Сбруята трябва да прилепва плътно към тялото, за да се намали риска от травми при падане.

За да разберете дали седалката ви е удобна и е правилно регулирана, трябва да извършите няколко движения с нея и да я тествате, като увиснете на точката за окачване.

## 6. Обвързване

Вържете се, прекарвайки въжето през двете точки за обвързване. Проверявайте винаги възела, преди да започнете да катерите.

Специфична употреба на гръден колан

(вижте рисунката в параграф б)

## 7. Закачане на уреда за осигуряване (или спускане)

Закатете уреда за осигуряване или рапел за рапелното ухо на седалката посредством карабинер с муфа.

## 8. Допълнителна информация

Този продукт съответства на регламент (ЕС) 2016/425 относно личните предпазни средства. Декларацията за съответствие ЕС може да намерите на страницата Petzl.com.

**Бракуване на продукта:**

**ВНИМАНИЕ:** Някое извънредно събитие може да доведе до бракуване на даден продукт само след еднократно използване (в зависимост от вида и интензивността на употребата, средата, в която се ползва: агресивна среда, морска среда, остри ръбове, екстремни температури, химически вещества...).

Един продукт трябва да се бракува, когато:

- Той е на повече от 10 години и е съставен от пластмасови или текстилни материали.
- Понесъл е значителен удар (или натоварване).
- Резултатът от проверката на продукта е незадоволителен. Скъпяват се в неговата надеждност.
- Имате информация как е бил използван преди това.
- Той е морално остарял (поради промяна в законодателството, стандартите, методите на използване, несъвместимост с останалите средства...).
Унищожете тези продукти, за да не се употребяват повече.

**Пиктограми:**

**A.** Срок на годност: 10 години - **B.** Маркировка - **C.** Разрешена температура
**D.** Предупреждения при употреба (Внимание, всеки контакт на седалката с химически продукти има негативен ефект)
**E.** Почистяване/дезинфекция - **F.** Сушене - **G.** Съхранение/транспорт (При транспортиране използвайте калъфа)
**H.** Поддръжка
**I.** Модификации/ремонт (забранени са извън сервизите на Petzl, изключение само за резервни части)
**J.** Въпроси/контакти

### Гаранция 3 години

Отнася се до всякакви дефекти в материалите или при производството. Гаранцията не важи при: нормално износване, окисляция, модификации или ремонтни, лошо съхранение, лошо поддръжане, употреба на продукта не по предназначение.

### Табела за безопасност

1. Ситуация с неизбежен риск от тежко нараняване или фатален изход.
2. Ситуация с опасност от възможен инцидент или нараняване.
3. Важна информация относно начина на функциониране или спецификацията на продукта.
4. Несъвместимост на средствата.

### Контрол и маркировка

a. Отговаря на изискванията на регламента за ЛПС.
**Нотифициран орган за ЕС** изследване на типа - **b.** Номер на нотифициран орган, контролиращ производството на това ЛПС - **c.** Контрол: основни данни - **d.** Размер - **e.** Индивидуален номер - **f.** Година на производство - **g.** Месец на производство - **h.** Номер на партида - **i.** Индивидуална идентификация - **j.** Стандарти - **k.** Прочетете внимателно техническите указания - **l.** Идентификация на модела - **m.** Адрес на производителя - **n.** Дата на производство (месец/година)

## KR

Във **съпроводителя** са описани всички функции на продукта. В **ръководството** са описани всички функции на продукта. В **техническите указания** са описани всички функции на продукта. В **техническите указания** са описани всички функции на продукта.
В **техническите указания** са описани всички функции на продукта.
В **техническите указания** са описани всички функции на продукта.
В **техническите указания** са описани всички функции на продукта.
**Въпроси/контакти**
**Бракуване на продукта:**
**ВНИМАНИЕ:** Някое извънредно събитие може да доведе до бракуване на даден продукт само след еднократно използване (в зависимост от вида и интензивността на употребата, средата, в която се ползва: агресивна среда, морска среда, остри ръбове, екстремни температури, химически вещества...).

Един продукт трябва да се бракува, когато:

- Той е на повече от 10 години и е съставен от пластмасови или текстилни материали.
- Понесъл е значителен удар (или натоварване).
- Резултатът от проверката на продукта е незадоволителен. Скъпяват се в неговата надеждност.
- Имате информация как е бил използван преди това.
- Той е морално остарял (поради промяна в законодателството, стандартите, методите на използване, несъвместимост с останалите средства...). Унищожете тези продукти, за да не се употребяват повече.

### Чеким

**Звук**

**И** **важността на използването на продукта, по принцип са опасни.**
**Вие носите отговорност за вашите действия, решения и за вашата безопасност.**

Преди да започнете да употребявате това средство, трябва:

- Да прочетете и разберете всички инструкции за употреба.
- Да научите специфичните за средството начини на употреба.
- Да се усъвършенствате в работа със средството, да познавате качествата и възможностите му.

- Да разберете и осъзнаете съществуващия риск.

**Неспазването дори на едно от тези предупреждения може да доведе до тежки, дори смъртоносни травми.**

Този продукт трябва да се използва или от компетентни и добре осведомени лица, или работещият с него трябва да бъде под непосредствен зрителен контрол на такова лице.
Вие носите отговорност за вашите действия, решения и за вашата безопасност и вие ще поемете последните. Ако не сте в състояние да поемете тази отговорност или не сте разбрали добре указанията за употреба, не използвайте това средство.
Отнася се до всякакви дефекти в материалите или при производството.
Гаранцията не важи при: нормално износване, окисляция, модификации или ремонтни, лошо съхранение, лошо поддръжане, употреба на продукта не по предназначение.

## 2. 부분명칭

(1) 허리벨트, (2) 허리벨트 조절 버클, (3) 탄력 밴드, (4) 연결 지점(다리), (5) 확보 고리, (6) 다리 고리 스트랩, (7) 다리 고리 조절 버클, (8) 장비걸이, (9) 운반 로프용 뒤쪽 고리, (10) 다리 고리 신축성 밴드.

## 3. 검사 및 확인사항

사용자의 안전은 장비의 상태와 연관성이 있다.
폐활은 적어도 일년에 한 번 이상 전문가의 세부 검사를 받을 것을 권장한다(사용 국가의 현재 규정과 사용자의사용 환경에 따른 것).
폐활의 웹사이트 Petzl.com에 설명된 절차를 따른다.
PPE 장비 서식에 유럽, 모델, 제조자 정보, 일련번호 또는 개별 번호, 제조일, 구매일, 최초 사용일, 검사 내용, 문제점, 검사관의 이름 및 서명 등의 PPE 검사 결과를 기록한다.

**매번 사용 전에**

연결 지점, 빌레이 고리, 조절 버클, 안전 박음질 부분의 웨빙 상태를 확인한다.

절단, 마모, 부풀림, 사용상 또는 열, 화학제품 등으로 인한 손상된 부분이 있는지 확인한다. 특히, 박음질된 실이 끊기거나 느슨해진 부분이 있는지 유심히 관찰한다.

조절 버클이 잘 작동되는지 확인한다.

**제품 사용 중**

조절 버클이 안전하게 조여졌는지 정기적으로 확인한다.
제품의 상태와 장치에 연결된 다른 장비와의 연결 부분을 정기적으로 검사하는 것이 매우 중요하다.
장비에 연결된 모든 아이템들이 잘 연계되어 정확한 위치에 놓여 있는지 확인한다.

## 4. 호환성

본 제품이 사용자 다른 장비와 호환 되는지 확인한다 ( 호환이 된다 = 순기능적 상호작용).

본 안전벨트와 함께 사용되는 장비는 사용 국가의 현재 기준에 부합되어야만 한다(예, EN 12275 카라비너).

## 5. 안전대 착용 및 세팅

스트랩이 꼬이지 않았는지 확인한다. 버클이 우발적으로 풀리는 것을 예방하기 위해 탄력 밴드 아래로 여분의 웨빙을 넣는다.

안전대의 끈이 젖은 상태 또는 얼어있는 상태이면 조절이 더욱 어렵다.

**조절 및 매달리기 시험**

추락이 발생할 경우를 대비하여 부상을 줄이기 위해 안전벨트를 꼭 맞게 조절해야 한다.
안전벨트가 몸에 잘 맞는지 편안한지 확인하기 위해 움직여 보거나 매달려 본 후, 사이즈를 적절하게 조절한다.

## 6. 로프 연결

두 개의 지점을 하나로 연결. 클라이밍을 시작하기 전 매듭의 상태를 체계적으로 확인한다.
**특정 사용자: 상당 안전벨트와 함께 사용하는 경우** (6 번 단락 그림 참조)

## 7. 확보 또는 라펠 시스템 설치

잠금 카라비너를 사용하여 확보 또는 라펠 시스템을 빌레이 고리에 연결한다.

## 8. 추가 정보

본 제품은 개인 보호 장비에 관한 규정 (EU) 2016/425 의 필수 요건에 부합한다.
EU 표준 적합성 선언서는 Petzl.com 에서 확인 가능하다.

**장비 폐기 시점:**

경고: 제품의 수명은 제품의 형태, 사용 강도 및 사용 환경에 따라 단 한번의 사용으로도 줄어든 수도 있다 (거친 환경, 고산 환경, 날카로운 모서리, 극한의 기온, 화학 제품 등).

다음과 같은 상태에서는 제품 사용을 중단한다.
- 플라스티거나 섬유 재질의 장비가 최소 10 년 사용되었을 경우.

- 심한 추락이나 하중을 받은 적이 있는 경우.
- 검사에 통과하지 못한 경우. 장비의 보존상태가 의심되는 경우.
- 적용 규정, 기온, 기술의 변화 또는 다른 장비와 호환되지 않는 경우 등.
이러한 장비가 다시 사용되는 일이 없도록 폐기할 것.
**제품 참조:**

**A. 수명: (10 년 - B. 마킹 - C. 허용 온도 - D. 사용 주의사항 (경고: 화학 물질과의 접촉은 안전벨트를 손상시킬 수 있다) - E. 세탁/살균 - F. 건조 - G. 보관/운반 (안전벨트 운반할 때는 제공된 커버를 사용한다) - H. 제품관리 - I. 수리/수선 (폐활 시절 외부에서는 부품 교체를 제외한 수리 금지) - J. 문의사항/연락**

### 3 년간 보증

원자재 또는 제조상의 결함에 대해 3년간의 보증기간을 갖는다.
제외: 일반적인 마모 및 찢김, 산화, 제품 변형 및 개조, 부적절한 보관, 올바르지 않은 유지 관리, 사용상 부주의, 제작 용도 이외의 사용 등.

### 주의 사항

1. 심각한 부상 또는 사망의 갑작스런 위험이 존재하는 상황.
2. 사고 또는 부상의 잠재적인 위험에 노출.
3. 사용자의 장비의 성능 및 작동 수행에 대한 중요한 정보.
4. 장비 비호환성.

### 추적 가능성과 제품 수호

a. PPE 규정의 요구 사항을 충족한다.
EU 유럽 시험 수행 기관 - b. 본 PPE의 생산 관리를 수행하는 인증 기관의 번호 - c. 추적: 데이터 매트릭스 - d. 사이즈 - e. 일련 번호 - f. 제조년 - g. 제조월 - h. 배치 번호 - i. 개별 식별번호 - j. 기준 - k. 사용 설명서를 주의 깊게 읽는다 - l. 모델 식별 - m. 제조업체 주소 - n. 제조일 (월/년)

คู่มือการใช้งานนี้ อธิบายให้ทราบถึงวิธีการใช้อุปกรณ์อย่างถูกต้อง ได้รับความข้อมูลทางเทคนิคและการใช้งาน

เครื่องมือสำคัญใดก็ตามที่ได้ออกให้คุณทราบถึงอันตรายบางส่วนที่อาจเกิดขึ้นจากการใช้งานของอุปกรณ์ แต่ไม่อาจบอกได้ทั้งหมด ตรวจสอบที่ Petzl.com เพื่อหาข้อมูลเพิ่มเติมล่าสุด

เป็นความรับผิดชอบของคุณในการระมัดระวังคำเตือนและการใช้อุปกรณ์อย่างถูกต้อง ข้อผิดพลาดในการใช้อุปกรณ์จะทำให้เกิดอันตราย ติดต่อกับ Petzl หรือตัวแทนจำหน่ายที่มีชื่อเสียง หรือไม่เข้าใจขอความช่วยเหลือ

## 1. ส่วนที่เกี่ยวข้องกัน

อุปกรณ์นี้เป็นอุปกรณ์ป้องกันส่วนบุคคล (PPE) ใช้สำหรับยังยั้งการตก

สายรัดสะโพกสำหรับกระป็นหันหา

อุปกรณ์นี้จะต้องไม่ใช้รับน้ำหนักเกินกว่าที่ระบุไว้หรือไม่นำไปใช้ในวัตถุประสงค์อย่างอื่นนอกเหนือจากที่ได้ออกแบบมา

### ความรับผิดชอบ

คำเตือน

กิจกรรมที่เกี่ยวข้องกับการใช้อุปกรณ์นี้ เป็นสิ่งที่อันตราย

ผู้ใช้อาจมีความรับผิดชอบต่อการกระทำที่คิดไม่ถึงและการบาดเจ็บ

ก่อนการใช้อุปกรณ์นี้ จะต้อง

- อ่านและทำความเข้าใจคู่มือการใช้งาน
- การฝึกฝน โดยเฉพาะเพื่อการใช้งานที่ถูกต้อง
- ทำความคุ้นเคยกับความสามารถและข้อจำกัดในการใช้งานของมัน
- เข้าใจและยอมรับความเสี่ยงที่เกี่ยวข้อง

การปฏิบัติตามระมัดระวังและลดข้อผิดพลาดนี้ อาจมีผลให้เกิดการบาดเจ็บสาหัสหรืออาจถึงชีวิต

อุปกรณ์นี้จะต้องถูกใช้งานโดยผู้ที่มีความสามารถเพียงพอและมีคุณสมบัติชอบหรือใช้ในสถานที่ที่อยู่ในความรับผิดชอบโดยตรงหรือควบคุมได้โดยผู้เชี่ยวชาญ

เป็นความรับผิดชอบของผู้ใช้งานต่อวิธีการใช้ การตัดสินใจความปลอดภัย และยอมรับในผลที่เกิดขึ้นจากรีการนั้น ในการใช้อุปกรณ์นี้ถูกใช้ในสามารถ หรือไม่อยู่ในสภาวะที่จะรับผิดชอบต่อความเสี่ยงที่จะเกิดขึ้นหรือไม่เข้าใจขอความช่วยเหลือ

## 2. ชื่อของส่วนประกอบ

(1) สายรัดเอว (2) หัวเข็มขัดปรับสายรัดเอว (3) แถบยางยืดสำหรับเก็บสายรัด (4) จุดผูกยึด(สายเชื่อมตอ) (5) หัวมีนเส (6) สายรัดโคนขา (7) หัวเข็มขัดปรับสายรัดโคนขา (8) หัวคล้องอุปกรณ์ (9) หัวคานหลังสำหรับเกี่ยวรอก (10) ยางยึดสำหรับยึดสายรัดโคนขา

## 3. การตรวจสอบ จุดตรวจสอบ

ความปลอดภัยของคุณขึ้นอยู่กับความสมบูรณ์ของอุปกรณ์ของคุณ

Petzl แนะนำให้ตรวจสอบรายละเอียดของอุปกรณ์โดยผู้เชี่ยวชาญ อย่างน้อยทุก 12 เดือน (ขึ้นอยู่กับข้อกำหนดกฎหมายของประเทศและสภาพการใช้งาน) ทำตามขั้นตอนที่แสดงไว้ที่ Petzl.com มั่นใจที่ผลการตรวจเช็ค PPE ลงในแบบฟอร์มการตรวจเช็ค ชนิดรุ่น ข้อมูลของโรงงานผลิต หมายเลขลำดับการผลิต หรือหมายเลขกำกับอุปกรณ์ วันที่ของการผลิตวันที่สั่งซื้อ วันที่ใช้งานครั้งแรก กำหนดการตรวจเช็คครั้งต่อไป ปัญหาที่พบ ความคิดเห็น ชื่อของวิศวกรตรวจสอบลายเซ็น

ก่อนการใช้งานแต่ละครั้ง

ตรวจสอบสายรัดที่จุดผูกยึด ที่หัวมีนเส ที่เข็มขัดปรับตำแหน่ง และที่จุดยึดติดกัน ตรวจสอบรอยรูดขีด ขา รูด การทอแงวมและเสียหายจากการใช้งาน จากความร้อน และการถูกสัมผัสกับสารเคมี โดยเฉพาะอย่างยิ่งการตรวจดูรอยรูดขีด หรือเส้นคายนูน

ตรวจสอบว่า หัวเข็มขัดปรับสายรัด ใช้งานได้อย่างถูกต้อง

ระหว่างการใช้งาน

ตรวจสอบอยู่เสมอว่า หัวเข็มขัดปรับสายรัด ได้สอดรัดได้อย่างถูกต้อง

เป็นเรื่องสำคัญอย่างยิ่งที่ต้องตรวจสอบสภาพของอุปกรณ์เป็นประจำ และการต่อเชื่อมอุปกรณ์เข้ากับอุปกรณ์ตัวอื่นในระบบ เหนใจว่าทุกชิ้นส่วนของอุปกรณ์อยู่ในตำแหน่งที่ถูกต้องกับชิ้นส่วนอื่น

## 4. ความเข้ากันได้

ตรวจสอบว่าอุปกรณ์นี้ สามารถใช้งานเข้ากันได้กับอุปกรณ์อื่นในระบบ (เข้ากันได้ = ใช้งานควบกันได้โดยไม่ติดขัด)

อุปกรณ์ที่นำมาใช้งานร่วมกับสายรัดสะโพก จะต้องสอดคล้องกับข้อกำหนดมาตรฐานที่ขบับกับในแต่ละประเทศ (เช่น EN 12275 เป็นมาตรฐานเกี่ยวกับตัวเชื่อมตอ)

## 5. วิธีสวมใส่สายรัดสะโพกและการจัดการ

ตรวจสอบให้แน่ใจว่าสายรัดไม่มีบิดเป็นเกลียว สอดปลายสายรัดส่วนเกินเข้าไปในช่องอีลาสติคเก็บสายรัดเพื่อหลีกเลี่ยงอุบัติเหตุจากการเลื่อนหลุดของหัวเข็มขัด

สายรัดสะโพกที่เป็ยอกขึ้นและมีมันเงาจะ จะขาดการปรับขนาด

การปรับขนาดและทดสอบการยับยั้ง

สายรัดสะโพกต้องปรับขนาดให้สวมใส่ได้สบายกระชับเพื่อช่วยลดอันตรายที่เกิดจากการบาดเจ็บกรณีที่มีการตก

คุณต้องเคลื่อนไหวไปรอบ ๆ และลองผูกยึดจุดคล้องเพื่อตรวจสอบว่าสวมใส่สายรัดสะโพกได้พอดีรู้สึกสบายเวลาปฏิบัติงานและได้ปรับขนาดที่เหมาะสมแล้ว

## 6. การผูกยึด

ทำการผูกยึดผ่านสองจุดผูก ทำการตรวจสอบระบบเงินที่ผูกยึดอย่างถี่ถ้วน ก่อนเริ่มปีนทุกครั้ง

การใช้งานแบบเฉพาะ ด้วยสายรัดคอก

(ดูภาพอธิบายจากหน้าข้อ 6)

## 7. การติดตั้งอุปกรณ์เบี่ยง หรือระบบการโรยตัว

ติดตั้งอุปกรณ์เบี่ยง หรือระบบการโรยตัวกับหัวผูกยึดควยคาร์ ไบนเนอร์แบบประตูล็อค

## 8. ข้อมูลเพิ่มเติม

อุปกรณ์นี้ได้ผลิตตามข้อกำหนด (EU) 2016/425 ในเรื่อง อุปกรณ์ป้องกันส่วนบุคคล EU รายละเอียดขอรับรองมาตรฐาน สามารถหาได้ที่ Petzl.com

**ควรยกเลิกการใช้อุปกรณ์เมื่อไร**

ขอควรระวัง ในกิจกรรมที่มีการใช้อย่างรุนแรงอาจทำให้อุปกรณ์ต้องถูกเลิกใช้ทันทีหลังจากการใช้งานเพียงครั้งเดียว ทั้งนี้ ขึ้นอยู่กับชนิดของการทำงานและสภาพแวดล้อม (สภาพที่แจ้งหยาบ สภาพที่ไกลทะเลถึงของมีคม สภาพอากาศที่รุนแรง สารเคมี) อุปกรณ์จะตองเลิกใช้ เมื่อ

- มีอายุเกินกว่า 10 ปี สำหรับผลิตภัณฑ์พลาสติก หรือสังทอ

- ได้เคยมีการตกกระชากอย่างรุนแรง (เกินขีดจำกัด)

- เมื่อไม่ผ่านการตรวจเช็คสภาพ เมื่อมีข้อสงสัยหรือไม่แน่ใจ

- เมื่อไม่ทราบถึงประวัติการใช้งานมาก่อน

- เมื่อตรวจ ลามตัวอย่างการเปลี่ยนแปลงขนาดมาตรฐานเทคนิค หรือ ความเข้ากันไม่ได้กับอุปกรณ์อื่น

ทำให้อุปกรณ์เพื่อหลีกเลี่ยงการนำกลับมาใช้อีก

**สัญลักษณ์**

**A.** อายุการใช้งาน **B.** - B. เครื่องหมาย - C. สภาพภูมิอากาศ ที่สามารถใช้งานได้ - D. ขอควรระวังการใช้งาน คำเตือน การสัมผัสวัสดุสารเคมี อาจทำให้สายรัดสะโพกเสียหายได้ - E. การทำความสะอาด/เช็ดเช็ด - F. การทำให้แห้ง - G. การเก็บรักษา/การขนส่ง (ใส่ถุงคลุมที่จัดมาให้ ในการขนถ่ายสายรัดสะโพก) - H. การดูแล - I. การปรับปรุงหรือแก้ไข/ตัดแปลง (โดยไม่ได้รับอนุญาตจาก Petzl เป็นขอห้ามมิให้กระทำ ยกเว้น ในส่วนที่ขีดทแยง) - J. คำถาม/ติดต่อ

### อุปกรณ์มีการรับประกันเป็นเวลา 3 ปี

เกี่ยวกับวัสดุชิ้นหรือความบกพร่องจากการผลิต ข้อยกเว้นจากการรับประกัน การชำรุด บกพร่องจากการใช้งานตามปกติ ปฏิบัติจากสารเคมี การแก้ไข/ตัดแปลง การเก็บรักษาไม่ถูกวิธี ความเสียหายจากอุบัติเหตุ ความระมัดระวังเลอ การนำไปใช้งานที่นอกเหนือจากที่อุปกรณ์ได้ออกแบบไว้

### เครื่องหมายคำเตือน

1. สถานการณ์เสี่ยงที่จะเกิดอันตรายบาดเจ็บสาหัส หรือ เสียชีวิต 2. มีความเสี่ยงในการเกิดอุบัติเหตุ หรือ การบาดเจ็บ 3. ข้อมูลสำคัญที่เกี่ยวกับระบบการทำงาน หรือ คุณสมบัติของอุปกรณ์ 4. ความเข้ากันไม่ได้ของอุปกรณ์

### เครื่องหมายและข้อมูล

a. มีคุณสมบัติตามข้อกำหนดของอุปกรณ์ PPE โดยเฉพาะที่บอกถึงการทดลองผ่านมาตรฐาน EU - b. หมายเลขรับรองที่ผ่านการทดสอบที่ใช้ในการควบคุมการผลิตของ PPE นี้ - c. การสืบมาตรฐาน ข้อมูลแหล่งกำเนิด - d. ขนาด - e. หมายเลขลำดับ - f. ปีที่ผลิต - g. เดือนที่ผลิต - h. หมายเลขลำดับการผลิต - i. หมายเลขกำกับตัวอุปกรณ์ - j. มาตรฐาน - k. อานคู่มือการใช้งานโดยละเอียด - l. ข้อมูลระบุรุ่น - m. ที่อยู่ของโรงงานผลิต - n. วันที่ของการผลิต (เดือน/ปี)



