

CANYON GUIDE

CE 0082 EN 12277 type C: 2015

Climbing and mountaineering seat harness specially designed for canyoning
Harnais cuissard d'escalade et d'alpinisme pour le canyoning.

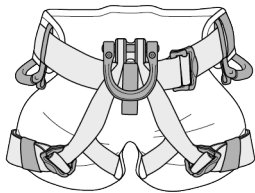

WARNING / ATTENTION

Activities involving the use of this equipment are inherently dangerous. You are responsible for your own actions and decisions.

Before using this equipment, you must:

- Read and understand all Instructions for Use.
- Get specific training in its proper use.
- Become acquainted with its capabilities and limitations.
- Understand and accept the risks involved.



FAILURE TO HEED ANY OF THESE WARNINGS MAY RESULT IN SEVERE INJURY OR DEATH.

Les activités impliquant l'utilisation de cet équipement sont par nature dangereuses. Vous êtes responsable de vos actes, de vos décisions et de votre sécurité.

Avant d'utiliser cet équipement, vous devez :

- Lire et comprendre toutes les Instructions d'utilisation.
- Vous former spécifiquement à l'utilisation de cet équipement.
- Vous familiariser avec votre équipement, apprendre à connaître ses performances et ses limites.
- Comprendre et accepter les risques induits.



LE NON-RESPECT D'UN SEUL DE CES AVERTISSEMENTS PEUT ÊTRE LA CAUSE DE BLESSURES GRAVES OU MORTELLES.

1. Field of application (text part) Champ d'application (partie texte)

2. Nomenclature

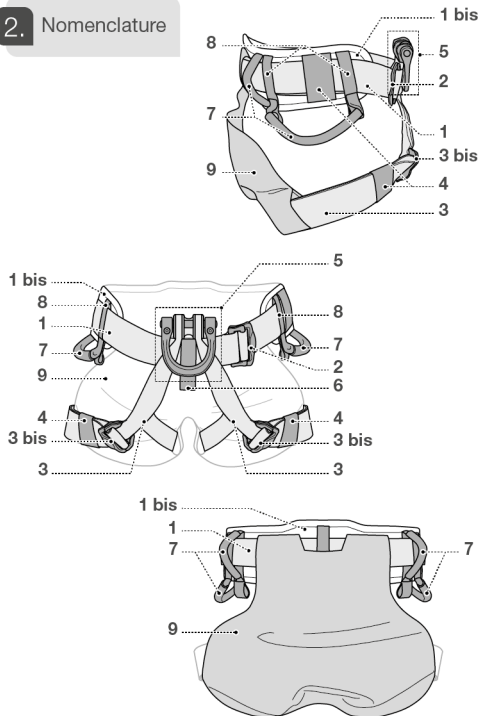

3. Inspection, points to verify Contrôle, points à vérifier



PPE checking
Vérification EPI
PETZL.COM



Traceability and markings Traçabilité et marquage

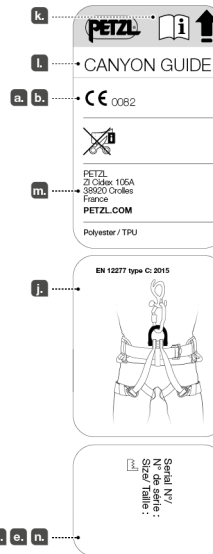
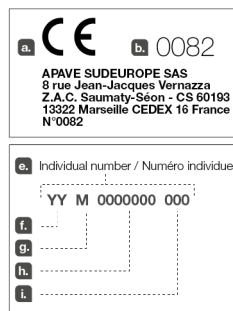
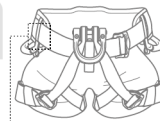

PETZL.COM



Latest version
Dernière version



Other languages
Autres langues



Technical tips
Conseils techniques



PPE checking
Fiche de contrôle EPI

Warning symbols
Panneaux d'alertes



PETZL
FR-38920 Crolles
Cidex 105A
PETZL.COM
ISO 9001
© Petzl



Sustaining our Community
Au service de la Communauté
FONDATION-PETZL.ORG

4. Compatibility (text part)
Compatibilité (partie texte)

5. How to put the harness on
Mise en place du harnais

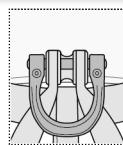
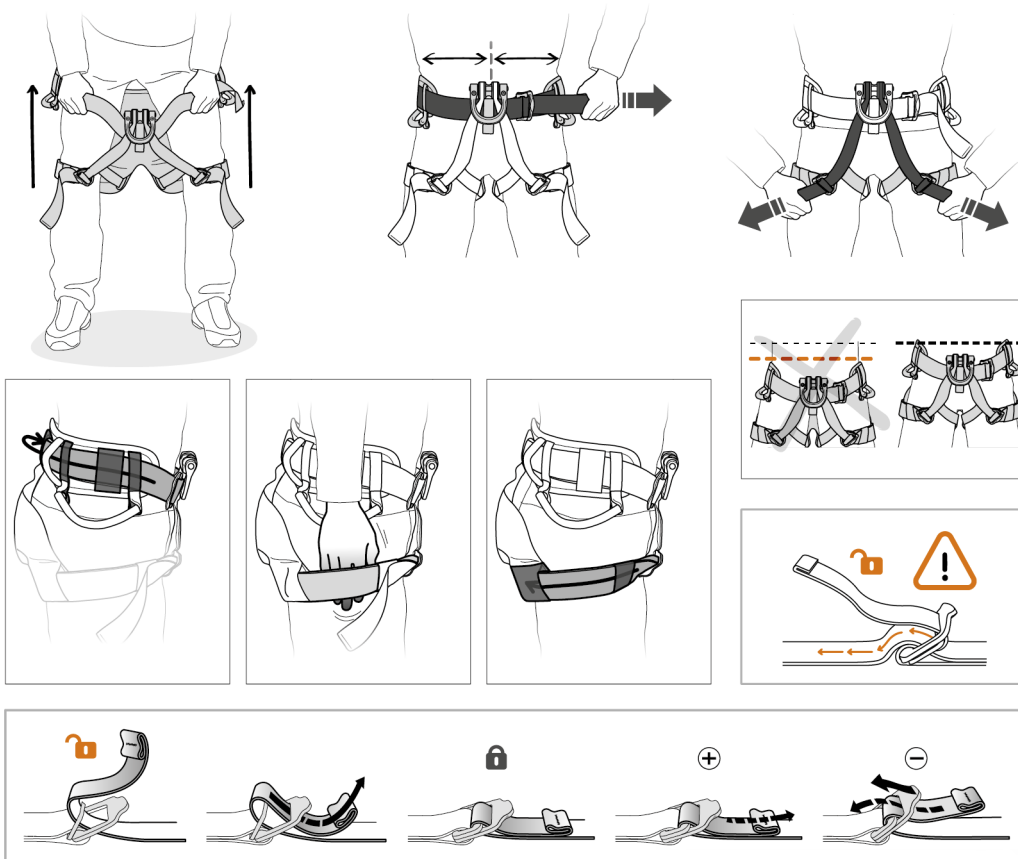

Gated ventral attachment point /
Point d'attache ventral ouvrable

Open / Ouvrir

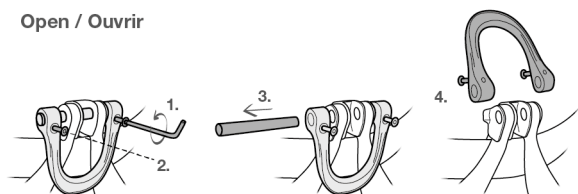

Mounting a lanyard and/or descender and/or CROLL /
Montage longe et/ou descendeur et/ou CROLL

Close / Fermer

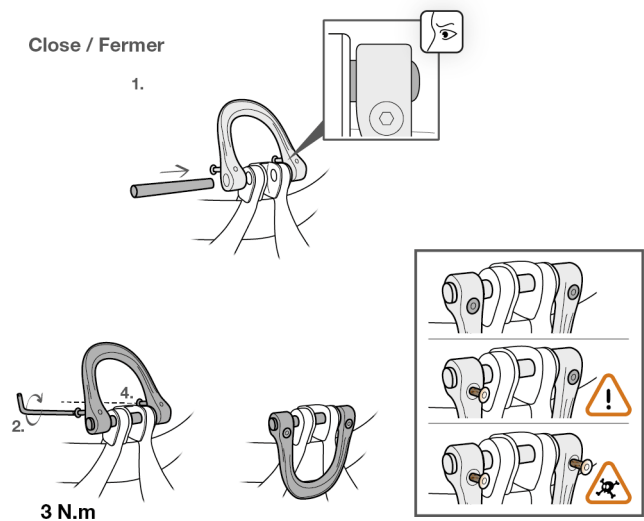

6. Attachment points and their uses
Points d'attache et usages

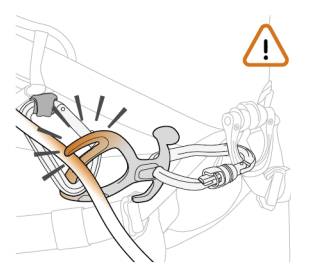
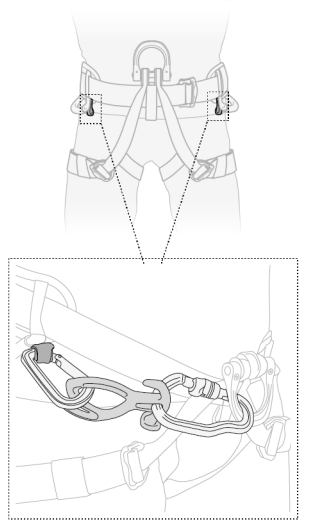
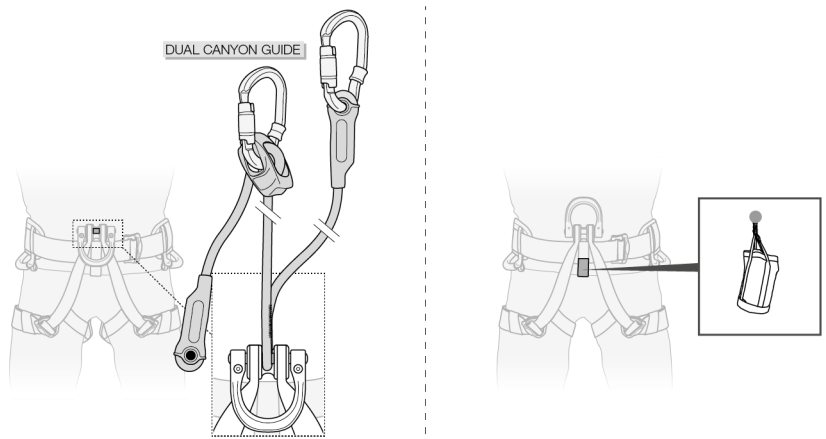
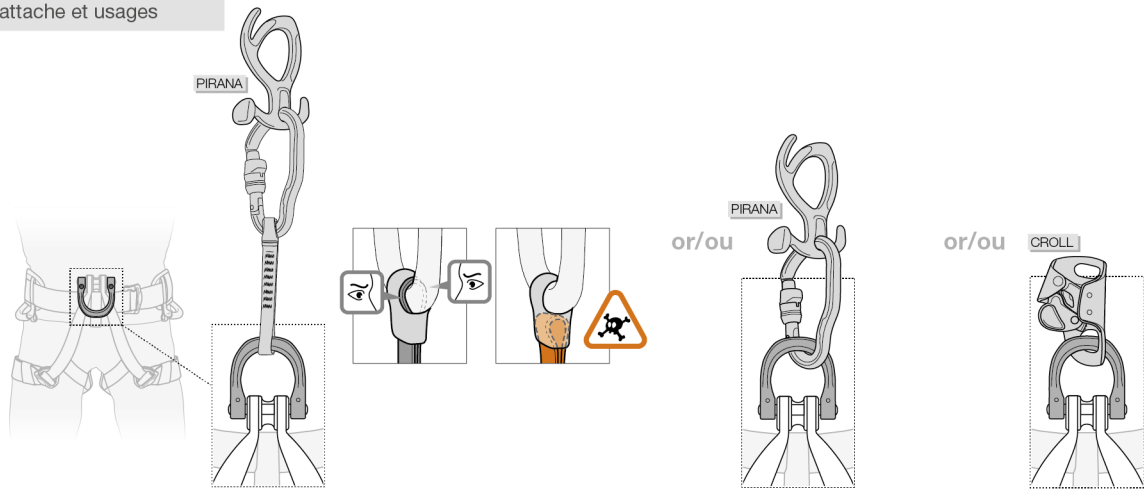

7. Additional information
Informations complémentaires

<p>A. Lifetime / Durée de vie</p> <p>Serial n° / n° de série</p>	<p>B. Markings Marquage</p>	<p>C. Acceptable T° T° tolérées</p>
---	------------------------------------	--

D. Precautions for use / Précautions d'usage

etc...

E. Cleaning - Disinfection / Nettoyage - Désinfection

+ 30°C maxi.
+ 86°F maxi.

30°C
86°F

<p>F. Drying / Séchage</p> <p>+ 30°C maxi. + 86°F maxi.</p>	<p>G. Storage - Transport Stockage - transport</p>
--	---

<p>I. Modifications - Repairs Modifications - Réparations</p> <p>→ Petzl</p>	<p>J. FAQ - Contact Questions - Contact</p> <p>→ petzl.com</p>
---	---

Equipment loops
Porte-matériels

Accessories
Accessoires

Protective seat for CANYON harness
Culotte de protection pour harnais CANYON

Gutway sling for CANYON GUIDE harness
Fusible pour harnais CANYON GUIDE

PIRANA

DUAL CANYON GUIDE lanyard
Longe DUAL CANYON GUIDE

	Size / Taille 1	A 65 - 95 cm	B 40 - 65 cm
		26 - 37 inch	16 - 26 inch
	Size / Taille 2	A 75 - 120 cm	B 40 - 75 cm
		29 - 47 inch	16 - 29 inch

These instructions explain how to correctly use your equipment. Only certain techniques and uses are described.

The warning symbols inform you of some potential dangers related to the use of your equipment, but it is impossible to describe them all. Check Petzl.com for updates and additional information.

You are responsible for heeding each warning and using your equipment correctly. Any misuse of this equipment will create additional dangers. Contact Petzl if you have any doubts or difficulty understanding these instructions.

1. Field of application

Personal protective equipment (PPE) used for fall protection. Climbing and mountaineering seat harness specially designed for canyoning. This product must not be pushed beyond its limits, nor be used for any purpose other than that for which it is designed.

Responsibility

WARNING

Activities involving the use of this equipment are inherently dangerous. You are responsible for your own actions, decisions and safety.

Before using this equipment, you must:

- Read and understand all Instructions for Use.
- Get specific training in its proper use.
- Become acquainted with its capabilities and limitations.
- Understand and accept the risks involved.

Failure to heed any of these warnings may result in severe injury or death.

This product must only be used by competent and responsible persons, or those placed under the direct and visual control of a competent and responsible person. You are responsible for your actions, your decisions and your safety and you assume the consequences of same. If you are not able, or not in a position to assume this responsibility, or if you do not fully understand the Instructions for Use, do not use this equipment.

2. Nomenclature

(1) Waistbelt, (1 bis) Waistbelt comfort foam, (2) DOUBLEBACK buckle for waistbelt adjustment, (3) Leg straps, (3 bis) DOUBLEBACK buckle for leg strap adjustment, (4) Elastic keeper, (5) Gated ventral attachment point, (6) Low textile ventral attachment point, (7) Gear loop, (8) Textile keeper, (9) Protective seat.

Principal materials:

Straps: polyester.

Protective seat: thermoplastic polyurethane (TPU).

3. Inspection, points to verify

Petzl recommends a detailed inspection by a competent person at least once every 12 months (depending on current regulations in your country, and your conditions of usage). Warning: your intensity of use may cause you to inspect your PPE more frequently. Follow the procedures described at Petzl.com. Record the results on your PPE inspection form: type, model, manufacturer contact info, serial number or individual number, dates: manufacture, purchase, first use, next periodic inspection; problems, comments, inspector's name and signature.

Before each use

Check the webbing at the attachment point, at the adjustment buckles and at the safety stitching.

Look for cuts, wear, swelling and damage due to use, to heat, and to contact with chemicals... Be particularly careful to check for cut or loose threads.

Verify that the adjustment buckles operate properly.

Gated ventral attachment point

Verify the absence of any cracks, deformation, corrosion... Verify that the screws are present and securely tightened.

During use

Regularly verify that the adjustment buckles are securely fastened.

It is important to regularly monitor the condition of the product and its connections to the other equipment in the system. Make sure that all items of equipment are correctly positioned with respect to each other.

4. Compatibility

Verify that this product is compatible with the other elements of the system in your application (compatible – good functional interaction).

Equipment used with your harness must meet current standards in your country (e.g. EN 12275 carabiners).

5. Harness setup

Gated ventral attachment point

The two screws must be present and securely tightened to the specified torque.

Carefully follow the instructions for assembly and disassembly: see indicative arrows. It is not necessary to completely remove the screw to free the pin.

If you lose a screw, contact Petzl after-sales service.

Putting on the harness

Before putting on the harness, untangle it and loosen the waistbelt buckle.

Always pass the excess webbing under the elastic keepers to help prevent accidental loosening of the buckles.

When walking, you may need to loosen the leg loops for greater comfort. Be sure to tighten the straps again before suspension.

The attachment point must be centered.

Wet and icy harness straps are more difficult to adjust.

Adjustment and suspension test

In a safe environment, move around and hang in the harness from the attachment point to verify that the harness is comfortable and properly adjusted.

6. Attachment points and their uses

See the drawings for the various uses.

The low textile ventral attachment point can also be used to attach a person in a rescue operation.

7. Additional information

This product meets the requirements of Regulation (EU) 2016/425 on personal protective equipment. The EU declaration of conformity is available at Petzl.com.

When to retire your equipment:

WARNING: an exceptional event can lead you to retire a product after only one use, depending on the type and intensity of usage and the environment of usage (harsh environments, marine environments, sharp edges, extreme temperatures, chemicals...).

A product must be retired when:

- It is over 10 years old and made of plastic or textiles.
- It has been subjected to a major fall or load.
- It fails to pass inspection. You have any doubt as to its reliability.
- You do not know its full usage history.
- When it becomes obsolete due to changes in legislation, standards, technique or incompatibility with other equipment...

Destroy these products to prevent further use.

Icons:

A. Lifetime: 10 years - B. Marking - C. Acceptable temperatures - D. Usage precautions - E. Cleaning/disinfection - F. Drying - G. Storage/transport - H. Modifications/repairs (prohibited outside of Petzl facilities, except replacement parts) - **I. Questions/contact**

3-year guarantee

Against any material or manufacturing defect. Exclusions: normal wear and tear, oxidation, modifications or alterations, incorrect storage, poor maintenance, negligence, uses for which this product is not designed.

Warning symbols

1. Situation presenting an imminent risk of serious injury or death. 2. Exposure to a potential risk of accident or injury. 3. Important information on the functioning or traceability of your product. 4. Equipment incompatibility.

Traceability and markings

a. Meets PPE regulatory requirements. Notified body performing the EU type examination - b. Number of the notified body responsible for the production control of this PPE - c. Traceability: datamatrix - d. Diameter - e. Serial number - f. Year of manufacture - g. Month of manufacture - h. Batch number - i. Individual identifier - j. Standards - k. Read the Instructions for Use carefully - l. Model identification - m. Manufacturer address - n. Date of manufacture (month/year)

FR

Cette notice explique comment utiliser correctement votre équipement. Seuls certains usages et techniques sont présentés.

Les panneaux d'alerte vous informent de certains dangers potentiels liés à l'utilisation de votre équipement, mais il est impossible de tous les décrire. Prenez connaissance des mises à jour et informations complémentaires sur Petzl.com.

Vous êtes responsable de la prise en compte de chaque alerte et de l'utilisation correcte de votre équipement. Toute mauvaise utilisation de cet équipement sera à l'origine de dangers additionnels. Contactez Petzl si vous avez des doutes ou des difficultés de compréhension.

1. Champ d'application

Équipement de protection individuelle (EPI) contre les chutes de hauteur.

Harnais cussard d'escalade et d'alpinisme spécialement conçu pour le canyoning. Ce produit ne doit pas être sollicité au-delà de ses limites ou dans toute autre situation que celle pour laquelle il est prévu.

Responsabilité

ATTENTION

Les activités impliquant l'utilisation de cet équipement sont par nature dangereuses.

Vous êtes responsable de vos actes, de vos décisions et de votre sécurité.

Avant d'utiliser cet équipement, vous devez :

- Lire et comprendre toutes les instructions d'utilisation.
- Vous former spécifiquement à l'utilisation de cet équipement.
- Vous familiariser avec votre équipement, apprendre à connaître ses performances et ses limites.
- Comprendre et accepter les risques induits.

Le non-respect d'un seul de ces avertissements peut être la cause de blessures graves ou mortelles.

Ce produit ne doit être utilisé que par des personnes compétentes et avisées ou placées sous le contrôle visuel direct d'une personne compétente et avisée. Vous êtes responsable de vos actes, de vos décisions et de votre sécurité et en assumez les conséquences. Si vous n'êtes pas en mesure d'assumer cette responsabilité, ou si vous n'avez pas bien compris les instructions d'utilisation, n'utilisez pas cet équipement.

2. Nomenclature

(1) Sangle de ceinture, (1 bis) Mousse de confort de ceinture, (2) Boucle DOUBLEBACK de réglage de ceinture, (3) Sangles de cuisses, (3 bis) Boucle DOUBLEBACK de réglage de sangles de cuisses, (4) Passant élastique, (5) Point d'attache ventral ouvrable, (6) Point d'attache ventral textile bas, (7) Porte-matériel, (8) Passant textile, (9) Culotte de protection.

Matériaux principaux :

Sangles : polyester.

Culotte de protection : polyuréthane thermoplastique (TPU).

3. Contrôle, points à vérifier

Petzl conseille une vérification approfondie, par une personne compétente, au minimum tous les 12 mois (en fonction de la réglementation en vigueur dans votre pays et de vos conditions d'utilisation). Attention, l'intensité de votre usage peut vous amener à vérifier plus fréquemment votre EPI. Respectez les modes opératoires décrits sur le site Petzl.com. Enregistrez les résultats sur la fiche de vie de votre EPI : type, modèle, coordonnées du fabricant, numéro de série ou numéro individuel, dates : fabrication, achat, première utilisation, prochains examens périodiques, défauts, remarques, nom et signature du contrôleur.

Avant toute utilisation

Vérifiez les sangles au niveau du point d'attache, des boucles de réglage et des coutures de sécurité.

Surveillez les coupures, usures, gonflements et dommages dus à l'utilisation, à la chaleur, aux produits chimiques... Attention aux fils coupés ou distendus. Vérifiez le bon fonctionnement des boucles de réglage.

Point d'attache ventral ouvrable

Vérifiez l'absence de fissures, déformations, corrosion... Vérifiez la présence des vis et leur serrage.

Pendant l'utilisation

Vérifiez régulièrement le bon serrage des boucles de réglage.

Il est important de contrôler régulièrement l'état du produit et de ses connexions avec les autres équipements du système. Assurez-vous du bon positionnement des équipements les uns par rapport aux autres.

4. Compatibilité

Vérifiez la compatibilité de ce produit avec les autres éléments du système dans votre application (compatibilité = bonne interaction fonctionnelle).

Les éléments utilisés avec votre harnais doivent être conformes aux normes en vigueur dans votre pays (mousquetons EN 12275 par exemple).

5. Mise en place du harnais

Point d'attache ventral ouvrable

Les deux vis doivent être présentes et serrées fermement au couple indiqué. Suivez précisément les instructions de montage et démontage : voir flèches indicatives.

Il n'est pas nécessaire d'enlever complètement la vis pour libérer l'axe.

Si vous perdez une vis, contactez le service après-vente Petzl.

Installation du harnais

Avant de l'enfiler, démêlez le harnais et desserrez la boucle de ceinture.

Passer toujours le surplus de sangle sous les passants élastiques pour éviter le desserrage intempêtif des boucles.

À la marche, vous pouvez être amené à desserrer les sangles de cuisse pour plus de confort. Veillez à bien resserrer les sangles avant toute mise en suspension.

Le point d'attache doit être centré.

Les sangles humides et gelées du harnais sont plus difficiles à régler.

Réglage et test de suspension

Dans un endroit sans danger, effectuez des mouvements et un test de suspension sur le point d'attache pour être sûr que le harnais soit du bon niveau de confort et qu'il soit bien réglé.

6. Points d'attache et usages

Référez-vous aux dessins pour les différents usages.

Le point d'attache textile ventral bas peut aussi permettre de reprendre une personne en opération de secours.

7. Informations complémentaires

Ce produit est conforme au règlement (UE) 2016/425 relatif aux équipements de protection individuelle. La déclaration de conformité UE est disponible sur Petzl.com.

Mise au rebut :

ATTENTION, un événement exceptionnel peut vous conduire à rebuter un produit après une seule utilisation (type et intensité d'utilisation, environnements d'utilisation : milieux agressifs, milieux marins, arêtes coupantes, températures extrêmes, produits chimiques...).

Un produit doit être rebuté quand :

- Il a plus de 10 ans et est composé de plastique ou de textile.
- Il a subi une chute ou un effort important.
- Le résultat des vérifications du produit n'est pas satisfaisant. Vous avez un doute sur sa fiabilité.
- Vous ne connaissez pas son historique complet d'utilisation.
- Quand son usage est obsolète (évolution législative, normative, technique ou incompatibilité avec d'autres équipements...).

Destruisez ces produits pour éviter une future utilisation.

Pictogrammes :

A. Durée de vie : 10 ans - B. Marquage - C. Températures tolérées - D. Précautions d'usage - E. Nettoyage/désinfection - F. Séchage - G. Stockage/transport - H. Modifications/réparations (interdites hors des ateliers Petzl, sauf pièces de rechange) - **I. Questions/contact**

Garantie 3 ans

Contre tout défaut de matière ou fabrication. Sont exclus : usure normale, oxydation, modifications ou retouches, mauvais stockage, mauvais entretien, négligences, utilisations pour lesquelles ce produit n'est pas destiné.

Panneaux d'alerte

1. Situation présentant un risque imminent de blessure grave ou mortelle. 2. Exposition à un risque potentiel d'accident ou de blessure. 3. Information importante sur le fonctionnement ou les performances de votre produit. 4. Incompatibilité matérielle.

Traçabilité et marquage

a. Conforme aux exigences du règlement EPI. Organisme notifié pour l'examen UE de type - b. Numéro de l'organisme notifié pour le contrôle de production de cet EPI - c. Traçabilité : datamatrix - d. Diamètre - e. Numéro individuel - f. Année de fabrication - g. Mois de fabrication - h. Numéro de lot - i. Identifiant individuel - j. Normes - k. Lire attentivement la notice technique - l. Identification du modèle - m. Adresse du fabricant - n. Date de fabrication (mois/année)

In dieser Gebrauchsanweisung wird erklärt, wie Sie Ihr Produkt richtig verwenden. Es werden nur einige der Verwendungen und Techniken dargestellt.

Die Warnhinweise informieren Sie über mögliche Gefahren bezüglich der Verwendung Ihres Produkts. Es ist jedoch nicht möglich, alle erwägbarer Fälle zu beschreiben. Bitte nehmen Sie Kenntnis von den Aktualisierungen und zusätzlichen Informationen auf Petzl.com.

Sei sind für die Beachtung der Warnhinweise und für die sachgemäße Verwendung Ihres Produkts verantwortlich. Jede fehlerhafte Verwendung des Produkts bedeutet eine zusätzliche Gefahrenquelle. Wenn Sie Zweifel haben oder etwas nicht richtig verstehen, wenden Sie sich bitte an Petzl.

1. Anwendungsbereich

Persönliche Schutzausrüstung (PSA) zum Schutz gegen Absturz. Stützpunkt von Kletterern und Bergsteigern, speziell für das Canyoning entwickelt. Dieses Produkt darf nicht über seine Grenzen hinaus belastet werden. Es darf ausschließlich zu dem Zweck verwendet werden, für den es entwickelt wurde.

Haftung

WARNUNG

Aktivitäten, bei denen diese Ausrüstung zum Einsatz kommt, sind naturgemäß gefährlich. Für Ihre Handlungen, Entscheidungen und für Ihre Sicherheit sind Sie selbst verantwortlich.

Vor dem Gebrauch dieser Ausrüstung müssen Sie:

- Die Gebrauchsanleitung vollständig lesen und verstehen.
- Fachgerecht zur richtigen Benutzung der Ausrüstung ausgebildet sein.
- Sich mit Ihrer Ausrüstung vertraut machen, die Möglichkeiten und Grenzen kennen lernen.

- Die mit dem Einsatz verbundenen Risiken verstehen und akzeptieren.

Die Nichtberücksichtigung auch nur einer dieser Warnungen kann zu schweren Verletzungen oder sogar Tod führen.

Dieses Produkt darf nur von kompetenten und besonnenen Personen verwendet werden oder von Personen, die unter der direkten Aufsicht und visuellen Kontrolle einer kompetenten und besonnenen Person stehen.

Sie sind für Ihre Handlungen, Entscheidungen und für Ihre Sicherheit verantwortlich und tragen die Konsequenzen. Wenn Sie nicht in der Lage sind, diese Verantwortung zu übernehmen, oder wenn Sie die Gebrauchshinweise nicht richtig verstanden haben, benutzen Sie diese Ausrüstung nicht.

2. Benennung der Teile

(1) Hüftgurt, (1 bis) Komfortpolster des Hüftgurts, (2) DoubleBack-Schnalle zum Einstellen des Hüftgurts, (3) Beinschlaufen, (3 bis) DOUBLEBACK-Schnalle zum Einstellen der Beinschlaufen, (4) Elastischer Riemenhalter, (5) Aufschraubbare ventrale Anseilöse, (6) Unterer ventraler textiler Befestigungspunkt, (7) Materialschlaufen, (8) Riemenhalter aus Gurtband, (9) Schutzsitz.

Hauptmaterialien:

Gurtband: Polyester.

Schutzsitz: thermoplastisches Polyurethan (TPU).

3. Überprüfung, zu kontrollierende Punkte

Petzl empfiehlt, mindestens alle 12 Monate (entsprechend den in Ihrem Land geltenden Vorschriften und den Nutzungsbedingungen) eine eingehende Überprüfung durch eine kompetente Person durchführen zu lassen. Achtung: Abhängig von der Gebrauchsintensität muss Ihre PSA gegebenenfalls häufiger überprüft werden. Bitte beachten Sie die auf Petzl.com beschriebenen Vorgehensweisen. Tragen Sie die Ergebnisse in den Prüfbericht Ihrer PSA ein: Typ, Modell, Kontaktinformation des Herstellers, Seriennummer oder individuelle Nummer, Daten: Herstellung, Kauf, erste Anwendung, nächste regelmäßige Überprüfung, Probleme, Bemerkungen, Name und Unterschrift des Prüfers.

Vor jedem Einsatz

Überprüfen Sie das Gurtband an der Anseilöse und an den Einstellschnallen sowie die Sicherheitsnähte.

Achten Sie auf Einschnitte, Abnutzungserscheinungen, aufgequollene Stellen und sonstige durch Benutzung, Hitzeinwirkung oder Kontakt mit chemischen Produkten hervorgerufene Schäden. Achten Sie darauf, dass keine Fäden lose oder durchtrennt sind.

Überprüfen Sie die einwandfreie Gängigkeit der Einstellschnallen.

Aufschraubbarer ventraler Befestigungspunkt

Stellen Sie sicher, dass das Produkt keine Risse, Deformierungen, Korrosionserscheinungen usw. aufweist. Vergewissern Sie sich, dass die Schrauben vorhanden und fest angezogen sind.

Während des Gebrauchs

Überprüfen Sie regelmäßig, ob das Gurtband straff gezogen ist.

Es ist unerlässlich, den Zustand des Produkts und seiner Verbindungen mit anderen Ausrüstungsgegenständen im System regelmäßig zu überprüfen. Stellen Sie stets sicher, dass die einzelnen Ausrüstungsgegenstände im System richtig zueinander positioniert sind.

4. Kompatibilität

Überprüfen Sie die Kompatibilität dieses Produkts mit den anderen Elementen Ihres Systems (Kompatibilität = funktionelles Zusammenspiel). Die mit Ihrem Gurt verwendetenen Ausrüstungselemente müssen mit den in Ihrem Land geltenden Normen übereinstimmen (z.B. Karabiner EN 12275).

5. Vorbereitung des Gurts

Aufschraubbarer ventraler Befestigungspunkt

Die beiden Schrauben müssen vorhanden sein und mit dem angegebenen Drehmoment angezogen werden.

Befolgen Sie die Montage- und Demontagehinweise: Siehe Pfeile. Um den Mittelstift zu lösen, muss die Schraube nicht vollkommen herausgedreht werden.

Wenn Sie eine Schraube verloren haben, wenden Sie sich an den Petzl Kundendienst.

Anlegen des Gurts

Bevor Sie ihn anlegen, sortieren Sie den Gurt richtig und lösen Sie den Hüftgurt. Verstauen Sie das überstehende Gurtband immer unter den elastischen Riemenhaltern, um ein unbeabsichtigtes Lösen des Gurtsbands zu verhindern. Beim Gehen können Sie die Beinschlaufen loser stellen, um den Komfort zu verbessern. Denken Sie daran, die Beinschlaufen wieder festzuziehen, bevor Sie sich in den Gurt hängen. Der Einbindepunkt muss zentriert sein.

Feuchtes und vereistes Gurtband ist schwieriger einzustellen.

Einstellung und Hängetest

Wählen Sie einen sicheren Ort, um ein paar Schritte mit dem Gurt zu gehen und hängen Sie sich am Einbindepunkt in den Gurt (Hängetest), um sicherzugehen, dass der Gurt optimalen Komfort gewährleistet und richtig eingestellt ist.

6. Befestigungspunkte und Verwendungen

Die Verwendungsmöglichkeiten sind in den Abbildungen dargestellt.

Der untere textile ventrale Befestigungspunkt kann bei einem Rettungsvorgang auch zum Einhängen einer Person verwendet werden.

7. Zusätzliche Informationen

Das Produkt entspricht der PSA-Verordnung (EU) 2016/425. Die EU-Konformitätserklärung ist auf Petzl.com verfügbar.

Aussondern von Ausrüstung:

ACHTUNG: Außergewöhnliche Umstände können die Aussonderung eines Produkts nach einer einmaligen Anwendung erforderlich machen (Art und Intensität der Benutzung, Anwendungsbereich: aggressive Umgebungen, Meeresklima, scharfe Kanten, extreme Temperaturen, Chemikalien usw.).

In folgenden Fällen muss ein Produkt ausgedonnert werden:

- Wenn es mehr als 10 Jahre alt ist (Kunststoff- und Textilprodukte).
- Es wurde einem schweren Sturz oder einer schweren Belastung ausgesetzt.
- Das Produkt fällt bei der PSA-Überprüfung durch. Sie bezweifeln seine Zuverlässigkeit.
- Die vollständige Gebrauchsgeschichte ist nicht bekannt.
- Das Produkt ist veraltet (Änderung der gesetzlichen Bestimmungen, der Normen oder der technischen Vorschriften, Inkompatibilität mit anderen Ausrüstungsgegenständen usw.).

Zerstören und entsorgen Sie diese Produkte, um ihren weiteren Gebrauch zu verhindern.

Zeichenerklärungen:

A. Lebensdauer: 10 Jahre - B. Markierung - C. Temperaturbeständigkeit - D. Vorsichtsmaßnahmen - E. Reinigung/Desinfektion - F. Trocknung - G. Lagerung/Transport - H. Änderungen/Reparaturen (außerhalb der Petzl Betriebsstätten nicht zulässig, ausgenommen Ersatzteile) - **I. Fragen/Kontakt**

3 Jahre Garantie

Auf Material- und Fabrikationsfehler. Von der Garantie ausgeschlossen sind: normale Abnutzung, Oxidation, Modifikationen oder Nachbesserungen, unsachgemäße Lagerung, unsachgemäße Wartung, Nachlässigkeiten und Anwendungen, für die das Produkt nicht bestimmt ist.

Warnhinweise

1. Unmittelbare Verletzungs- oder Lebensgefahr. 2. Potenzielles Unfall- oder Verletzungsrisiko. 3. Wichtige Information über die Funktionsweise oder die Leistungsangaben Ihres Produkts. 4. Inkompatibilität zwischen Ausrüstungsgegenständen.

Rückverfolgbarkeit und Markierung

a. Entspricht den Anforderungen der PSA-Verordnung. Benannte Stelle für die EU-Baumusterprüfung - b. Nummer der notifizierten Stelle für die Produktionskontrolle dieser PSA - c. Rückverfolgbarkeit: Data Matrix - d. Durchmesser - e. Individuelle Nummer - f. Herstellungsjahr - g. Herstellungsmonat - h. Nummer der Fertigungsreihe - i. Individuelle Produktnummer - j. Normen - k. Lesen Sie die Gebrauchsanleitung aufmerksam durch - l. Modell-Identifizierung - m. Adresse des Herstellers - n. Herstellungsdatum (Monat/Jahr)

IT

Questa nota informativa spiega come utilizzare correttamente il dispositivo. Solo alcune tecniche e utilizzi sono presentati.

I segnali di attenzione vi informano di alcuni potenziali pericoli legati all'utilizzo del dispositivo, ma è impossibile descriverli tutti. Prendete visione degli aggiornamenti e delle informazioni supplementari sul sito Petzl.com.

Voi siete responsabili della considerazione di ogni avviso e dell'utilizzo corretto del dispositivo. L'uso improprio di questo dispositivo causa rischi aggiuntivi. Contattare Petzl in caso di dubbi o difficoltà di comprensione.

1. Campo di applicazione

Dispositivo di protezione individuale (DPI) contro le cadute dall'alto. Imbracatura bassa d'arrampicata e alpinismo appositamente progettata per il torrenatismo.

Questo prodotto non deve essere sollecitato oltre i suoi limiti o in qualsiasi altra situazione differente da quella per cui è destinato.

Responsabilità

ATTENZIONE

Le attività che comportano l'utilizzo di questo dispositivo sono per natura pericolose. Voi siete responsabili delle vostre azioni, delle vostre decisioni e della vostra sicurezza.

Prima di utilizzare questo dispositivo, occorre:

- Leggere e comprendere tutte le istruzioni d'uso.
- Ricevere una formazione adeguata sul suo utilizzo.
- Acquisire familiarità con il dispositivo, imparare a conoscerne le prestazioni e i limiti.
- Comprendere e accettare i rischi indotti.

Il mancato rispetto di una sola di queste avvertenze può essere la causa di ferite gravi o mortali.

Questo prodotto deve essere utilizzato esclusivamente da persone competenti e addestrate o sottoposte al controllo visivo diretto di una persona competente e addestrata.

Voi siete responsabili delle vostre azioni, delle vostre decisioni e della vostra sicurezza e ve ne assumete le conseguenze. Se non siete in grado di assumervi questa responsabilità, o se non avete compreso le istruzioni d'uso, non utilizzare questo dispositivo.

2. Nomenclatura

(1) Fettuccia della cintura, (1 bis) Schiuma di comfort della cintura, (2) Fibbia DOUBLEBACK per la regolazione della cintura, (3) Fettucce di cosciali, (3 bis) Fibbia DOUBLEBACK per la regolazione delle fettucce di cosciali, (4) Passante elastico, (5) Punto di attacco ventrale apribile, (6) Punto di attacco ventrale inferiore in tessuto, (7) Portamateriale, (8) Passante in tessuto, (9) Protezione antiusura posteriore.

Materiali principali:

Fettucce: poliestere.

Protezione antiusura posteriore: poliuretano termoplastico (TPU).

3. Controllo, punti da verificare

Petzl raccomanda un controllo approfondito come minimo ogni 12 mesi da parte di una persona competente (in funzione della normativa in vigore nel vostro paese e delle vostre condizioni d'uso). Attenzione, l'intensità di utilizzo può comportare un controllo più frequente del DPI. Rispettate le procedure descritte sul sito Petzl.com. Registrate i risultati nella scheda di vita del vostro DPI: tipo, modello, dati del fabbricante, numero di serie o numero individuale; date: fabbricazione, acquisto, primo utilizzo, successive verifiche periodiche; difetti, osservazioni; nome e firma del controllore.

Prima di ogni utilizzo

Verificare le fettucce a livello del punto d'attacco, delle fibbie di regolazione e delle cuciture di sicurezza.

Fare attenzione ai tagli, all'usura, ai rigonfiamenti e ai danni dovuti all'utilizzo, al calore, ai prodotti chimici... Attenzione ai fili tagliati o allentati.

Verificare il corretto funzionamento delle fibbie di regolazione.

Punto di attacco ventrale apribile

Verificare l'assenza di fessurazioni, deformazioni, corrosione... Verificare la presenza delle viti e il loro serraggio.

Durante l'utilizzo

Verificare regolarmente il corretto serraggio delle fibbie di regolazione. È importante controllare regolarmente lo stato del prodotto e dei suoi collegamenti con gli altri dispositivi del sistema. Assicurarsi del corretto posizionamento dei dispositivi gli uni rispetto agli altri.

4. Compatibilità

Verificare la compatibilità di questo prodotto con gli altri elementi del sistema nella vostra applicazione (compatibilità = buona interazione funzionale). Gli elementi utilizzati con l'imbracatura devono essere conformi alle norme in vigore nel vostro paese (per esempio moschettoni EN 12275).

5. Sistemazione dell'imbracatura

Punto di attacco ventrale apribile

Le due viti devono essere presenti e serrate saldamente alla coppia indicata. Seguire con precisione le istruzioni di montaggio e smontaggio: vedi frecce indicative. Non è necessario rimuovere completamente la vite per liberare l'asse. Se si perde una vite, contattare il Servizio Post-Vendita di Petzl.

Installazione dell'imbracatura

Prima d'infilarla, rimettere in ordine l'imbracatura e allentare la fibbia della cintura. Passare sempre la parte in ecodenza della fettuccia sotto i passanti elastici per evitare l'involontario allentamento delle fibbie.

In marcia, potreste dover allentare le fettucce di cosciali per maggiore comfort. Assicurarsi di stringere le fettucce prima di mettersi in sospensione.

Il punto di attacco deve essere centrato. Le fettucce dell'imbracatura bagnate e gelate sono più difficili da regolare.

Regolazione e prova di sospensione

In un luogo senza pericoli, effettuare dei movimenti e una prova di sospensione sul punto di attacco per essere sicuri che l'imbracatura sia comoda e regolata bene.

6. Punti di attacco e tessuti

Fare riferimento ai disegni per i vari utilizzi. Il punto di attacco ventrale inferiore in tessuto può anche consentire di recuperare una persona in un'operazione di soccorso.

7. Informazioni supplementari

Questo prodotto è conforme al regolamento (UE) 2016/425 relativo ai dispositivi di protezione individuale. La dichiarazione di conformità UE è disponibile sul sito Petzl.com.

Eliminazione:

ATTENZIONE, un evento eccezionale può comportare l'eliminazione del prodotto dopo un solo utilizzo (tipo ed intensità di utilizzo, ambiente di utilizzo: ambienti aggressivi, ambienti marini, parti taglienti, temperature estreme, prodotti chimici...). Il prodotto deve essere eliminato quando:

- Ha più di 10 anni ed è composto da materiale plastico o tessile.
- Ha subito una caduta o uno sforzo notevole.
- Il risultato dei controlli del prodotto non è soddisfacente. Si ha un dubbio sulla sua affidabilità.
- Non si conosce l'intera storia del suo utilizzo.
- Quando il suo utilizzo è obsoleto (evoluzione delle leggi, delle normative, delle tecniche o incompatibilità con altri dispositivi...).

Distuggere i prodotti scartati per evitare un futuro utilizzo.

Pittogrammi:

A. Durata: 10 anni - B. Marcatura - C. Temperature tollerate - D. Precauzioni d'uso - E. Pulizia/disinfezione - F. Ascicuratura - G. Stoccaggio/trasporto - H. Modifiche/riparazioni (proibite al di fuori degli stabilimenti Petzl salvo pezzi di ricambio) - **G. 1. Domande/contatto**

Garanzia 3 anni

Contro ogni difetto di materiale o di fabbricazione. Sono esclusi: usura normale, ossidazione, modifiche o ritocchi, cattiva conservazione, manutenzione impropria, negligenze, utilizzi ai quali questo prodotto non è destinato.

Segnali di attenzione

1. Situazione che presenta un rischio imminente di lesione grave o mortale. 2. Esposizione a un rischio potenziale d'incidente o lesione. 3. Informazione importante sul funzionamento o le performance del vostro prodotto. 4. Incompatibilità materiale.

Tracciabilità e marcatura

a. Conforme ai requisiti del regolamento DPI. Ente riconosciuto che interviene per l'esame UE di tipo - b. Numero dell'organismo notificato per il controllo della produzione di questo DPI - c. Tracciabilità: datamatrix - d. Diametro - e. Numero individuale - f. Anno di fabbricazione - g. Mese di fabbricazione - h. Numero di lotto - i. Identificativo individuale - j. Norme - k. Leggere attentamente l'istruzione tecnica - l. Identificazione di modello - m. Indirizzo del fabbricante - n. Data di fabbricazione (mese/anno)

Este folleto explica cómo utilizar correctamente su equipo. Sólo se presentan algunas utilizaciones y técnicas.

Las señales de advertencia le informan de algunos peligros potenciales relacionados con la utilización de su equipo, pero es imposible describirlos todos. Infórmese de las actualizaciones y de la información complementaria en Petzl.com.

Usted es responsable de tener en cuenta cada una de las advertencias y de utilizar correctamente su equipo. Cualquier mala utilización de este equipo originará peligros adicionales. Contacte con Petzl si tiene dudas o dificultades de comprensión.

1. Campo de aplicación

Equipo de protección individual (EPI) contra las caídas de altura.

Arnés de cintura para escalada y alpinismo especialmente diseñado para el descenso de barrancos.

Este producto no debe ser solicitado más allá de sus límites o en cualquier otra situación para la que no esté previsto.

Responsabilidad

ATENCIÓN

Las actividades que implican la utilización de este equipo son por naturaleza peligrosas.

Usted es responsable de sus actos, de sus decisiones y de su seguridad.

Antes de utilizar este equipo, debe:

- Leer y comprender todas las instrucciones de utilización.
- Formarse específicamente en el uso de este equipo.
- Familiarizarse con su equipo y aprender a conocer sus prestaciones y sus limitaciones.
- Comprender y aceptar los riesgos derivados.

El no respeto de una sola de estas advertencias puede ser la causa de heridas graves o mortales.

Este producto sólo debe ser utilizado por personas competentes y responsables, o que estén bajo el control visual directo de una persona competente y responsable. Usted es responsable de sus actos, de sus decisiones y de su seguridad y asume las consecuencias de los mismos. Si usted no está dispuesto a asumir esta responsabilidad o si no ha comprendido bien las instrucciones de utilización, no utilice este equipo.

2. Nomenclatura

(1) Cinta del cinturón, (1 bis) Alcolchado de confort del cinturón, (2) Hebilla DOUBLEBACK de regulación del cinturón, (3) Cintas de las perneras, (3 bis) Hebilla DOUBLEBACK de regulación de las cintas de las perneras, (4) Trabilla elástica, (5) Punto de enganche ventral con cierre, (6) Punto de enganche ventral textil bajo, (7) Anillo portamaterial, (8) Trabilla textil, (9) Protección posterior.

Materiales principales:

Cintas: poliéster.

Protección posterior: poliuretano termoplástico (TPU).

3. Control, puntos a verificar

Petzl aconseja que una persona competente realice una revisión en profundidad cada 12 meses como mínimo (en función de la legislación en vigor en su país y de las condiciones de utilización). Atención: la intensidad de su utilización le puede llevar a revisar su EPI con más frecuencia. Respete los modos operativos descritos en Petzl.com. Registre los resultados en la ficha de revisión del EPI: tipo, modelo, nombre y dirección del fabricante, número de serie o número individual, fechas: fabricación, compra, primera utilización, próximos controles periódicos, defectos, observaciones, nombre y firma del inspector.

Antes de cualquier utilización

Compruebe las cintas al nivel del punto de enganche, de las hebillas de regulación y de las costuras de seguridad.

Vigile los cortes, desgastes, hinchamientos y daños debidos al uso, al calor, a los productos químicos... Atención a los hilos cortados o flojos.

Compruebe el correcto funcionamiento de las hebillas de regulación.

Punto de enganche ventral con cierre

Compruebe la ausencia de fisuras, deformaciones, corrosión... Compruebe la presencia de los tornillos y su apretado.

Durante la utilización

Compruebe regularmente el correcto ceñido de las hebillas de regulación.

Es importante controlar regularmente el estado del producto y de sus conexiones con los demás equipos del sistema. Asegúrese de la correcta colocación de los equipos entre sí.

4. Compatibilidad

Compruebe la compatibilidad de este producto con los demás elementos del sistema en su aplicación (compatibilidad = interacción funcional correcta). Los elementos utilizados con el arnés deben ser conformes a las normas en vigor en su país (por ejemplo, mosquetones EN 12275).

5. Colocación del arnés

Punto de enganche ventral con cierre

Los dos tornillos deben estar presentes y apretados con firmeza con el par indicado. Siga exactamente las instrucciones de montaje y desmontaje: consulte las flechas indicativas.

No es necesario retirar completamente el tornillo para liberar el eje.

Si pierde un tornillo, contacte con el servicio posventa de Petzl.

Colocación del arnés

Antes de colocarse el arnés, desenrédelo y afloje la hebilla del cinturón.

Pase siempre la cinta sobrante por las trabillas elásticas para evitar que las hebillas se aflojen inesperadamente.

Al andar, puede que necesite aflojar las cintas de las perneras para más comodidad.

Asegúrese de volver a ceñir las cintas antes de cualquier suspensión.

El punto de enganche debe estar centrado.

Las cintas húmedas y heladas del arnés son más difíciles de regular.

Regulación y prueba de suspensión

En un lugar sin peligro, realice movimientos y una prueba de suspensión del punto de enganche para estar seguro de que el arnés tenga un buen nivel de confort y de que esté correctamente regulado.

6. Puntos de enganche y utilizaciones

Consulte los dibujos para las diferentes utilizaciones.

El punto de enganche textil ventral bajo también puede permitir sujetar a una persona durante una operación de rescate.

7. Información complementaria

Este producto es conforme al Reglamento (UE) 2016/425 relativo a los equipos de protección individual. La declaración de conformidad UE está disponible en Petzl.com.

Dar de baja:

ATENCIÓN: un suceso excepcional puede llevarle a dar de baja un producto después de una sola utilización (tipo e intensidad de utilización, entorno de utilización: ambientes agresivos, ambientes marinos, aristas cortantes, temperaturas extremas, productos químicos...).

Un producto debe darse de baja cuando:

- Tiene más de 10 años y está compuesto por plástico o textil.
- Ha sufrido una caída o un esfuerzo importante.
- El resultado de las revisiones del producto no es satisfactorio. Duda de su fiabilidad.
- No conoce el historial completo de utilización.
- Cuando su utilización es obsoleta (evolución legislativa, normativa, técnica o incompatibilidad con otros equipos, etc.).

Destruya estos productos para evitar una utilización futura.

Pictogramas:

A. Vida útil: 10 años - B. Marcado - C. Temperaturas toleradas - D. Precauciones de utilización - E. Limpieza/desinfección - F. Secado - G. Almacenamiento/transporte - H. Modificaciones/reparaciones (prohibidas fuera de los talleres de Petzl, excepto las piezas de recambio) - **I. Preguntas/contacto**

Garantía 3 años

Contra cualquier defecto del material o de fabricación. Se excluye: el desgaste normal, la oxidación, las modificaciones o retoques, el almacenamiento incorrecto, el mantenimiento incorrecto, las negligencias y las utilizaciones para las que este producto no está destinado.

Señales de advertencia

1. Situación que presenta un riesgo inminente de herida grave o mortal. 2.

Exposición a un riesgo potencial de incidente o de herida. 3. Información importante sobre el funcionamiento o las prestaciones de su producto. 4. Incompatibilidad material.

Trazabilidad y marcado

a. Conforme a los requisitos del Reglamento EPI. Organismo notificado que interviene en el examen UE de tipo - b. Número del organismo notificado para el control de la producción de este EPI - c. Trazabilidad: datamatrix - d. Diámetro - e. Número individual - f. Año de fabricación - g. Mes de fabricación - h. Número de lote - i. Identificador individual - j. Normas - k. Lea atentamente la ficha técnica - l. Identificación del modelo - m. Dirección del fabricante - n. Fecha de fabricación (mes/año)

PT

Esta nota técnica explica como utilizar correctamente o seu equipamento.

Somente algumas das utilizações e técnicas são apresentadas.

Os avisos de alerta informam de alguns perigos potenciais ligados à utilização do equipamento, porém é impossível descrevê-los todos. Tome conhecimento das últimas atualizações e informações complementares em Petzl.com.

É responsável por tomar conhecimento de cada alerta e pela utilização correcta do seu equipamento. Qualquer má utilização deste equipamento pode originar perigos adicionais. Contacte a Petzl se tiver dúvidas ou dificuldades de compreensão.

1. Campo de aplicação

Equipamento de protecção individual (EPI) contra quedas em altura.

Harnês de cintura de escalada e alpinismo especialmente concebido para canyoning. Este produto não deve ser utilizado para além dos seus limites ou em qualquer outra situação para a qual não tenha sido previsto.

Responsabilidade

ATENÇÃO

As actividades que implicam a utilização deste produto são por natureza perigosas.

Você é responsável pelos seus actos, pelas suas decisões e pela sua segurança.

Antes de utilizar este equipamento, deve:

- Ler e compreender todas as instruções de utilização.
- Formar-se especificamente para a utilização deste equipamento.
- Familiarizar-se com o seu equipamento, aprender a conhecer as suas performances e limitações.
- Compreender e aceitar os riscos inerentes.

O desrespeito de um destes avisos poderá causar ferimentos graves ou mortais.

Este produto não deve ser utilizado senão por pessoas competentes e responsáveis, ou colocado sob o controlo visual directo de uma pessoa competente e responsável. Você é responsável pelos seus actos, pelas suas decisões, pela sua segurança e assume as consequências. Se você não se sentir apto a assumir essa responsabilidade, ou se não entendeu bem as instruções de utilização, não utilize este equipamento.

2. Nomenclatura

(1) Fita de cinto, (1 bis) Espuma de conforto de cinto, (2) Fivela DOUBLEBACK de ajuste de cinto, (3) Fitas de perneiras, (3 bis) Fivela DOUBLEBACK de ajuste de fitas de perneiras, (4) Passador elástico, (5) Ponto de fixação ventral que se pode abrir, (6) Ponto de fixação ventral têxtil baixo, (7) Porta-material, (8) Passador têxtil, (9) Fundilho de protecção.

Materiais principais:

Fitas: poliéster.

Fundilho de protecção: poliuretano termoplástico (TPU).

3. Inspeções, pontos a verificar

A Petzl aconselha uma verificação aprofundada, por uma pessoa competente, no mínimo a cada 12 meses (em função da legislação em vigor no seu país e das condições de utilização). Atenção, uma utilização intensa pode levá-lo a verificar com maior frequência o seu EPI. Respeite os modos de operação descritos em Petzl.com. Registre os resultados na ficha de inspeção do seu EPI: tipo, modelo, coordenadas do fabricante, número de série ou número individual, datas: de fabrico, aquisição, primeira utilização, próximas inspeções periódicas, defeitos, observações, nome e assinatura do controlador.

Antes de qualquer utilização

Verifique as fitas ao nível dos pontos de fixação, das fivelas de ajuste e das costuras de segurança.

Vigie os cortes, desgaste, inchaços e danos devidos à utilização, ao calor, aos produtos químicos... Atenção aos fios cortados ou distendidos.

Verifique o correcto funcionamento das fivelas de ajuste.

Ponto de fixação ventral que se pode abrir

Verifique a ausência de fissuras, deformações, corrosão... Verifique a presença dos parafusos e o seu aperto.

Durante a utilização

Verifique regularmente o correcto aperto das fivelas de ajuste.

É importante controlar regularmente o estado do produto e as suas conexões com outros equipamentos do sistema. Assegure-se do posicionamento correcto dos equipamentos de uns em relação aos outros.

4. Compatibilidade

Verifique a compatibilidade deste produto com os outros elementos do sistema na sua aplicação (compatibilidade = boa interacção funcional). Os elementos utilizados com o seu harnês devem estar conformes às normas em vigor no seu país (mosquetões EN 12275 por exemplo).

5. Equipar-se com o harnês

Ponto de fixação ventral que se pode abrir

Os dois parafusos devem estar presentes e apertados com firmeza com firmeza com o torque indicado.

Siga com precisão as instruções de montagem e de desmontagem: ver setas indicativas.

Não é necessário retirar completamente o parafuso para libertar o eixo.

Se perder um parafuso, contacte o serviço pós-venta da Petzl.

Instalação do harnês

Antes de o vestir, desembarace o harnês e desaperte a fivela do cinto.

Passse sempre a fita excedente sob os passadores elásticos para evitar que as fivelas se desapertem inadvertidamente.

Ao caminhar, pode ter que desapertar as fitas de perneiras para mais conforto.

Queira apertar bem as fitas antes que qualquer suspensão.

O ponto de fixação deve estar centrado.

As fitas do harnês molhadas e/ou geladas são mais difíceis de ajustar.

Ajuste e teste de suspensão

Num local sem perigos, efectue movimentos e um teste de suspensão no ponto de fixação para ficar seguro de ter o nível de conforto e o ajuste desejado.

6. Pontos de fixação e utilizações

Consulte os desenhos para as diferentes utilizações.

O ponto de fixação têxtil ventral baixo também pode permitir recuperar uma pessoa em operação de resgate.

7. Informações complementares

Este produto está conforme o regulamento (UE) 2016/425 relativamente aos equipamentos de protecção individual. A declaração de conformidade UE está disponível em Petzl.com.

Descartar um equipamento:

ATENÇÃO, uma ocorrência excepcional pode levar ao descarte de um produto após uma só utilização (tipo e intensidade de utilização, ambiente de utilização: ambientes agressivos, ambientes marinhos, arestas cortantes, temperaturas extremas, produtos químicos...).

Um produto deve ser descartado quando:

- Tiver mais de 10 anos e for composto por plástico ou têxtil.
- Foi sujeito a uma queda ou a um esforço importante.
- O resultado das verificações do produto não é satisfatório. Tem uma dúvida sobre a sua fiabilidade.
- Não conhecer o seu histórico de utilização completo.
- Quando a sua utilização for obsoleta (evolução legislativa, normativa, técnica ou incompatibilidade com outros equipamentos...).

Destrua esses produtos para evitar uma futura utilização.

Pictogramas:

A. Duração de vida: 10 anos - B. Marcação - C. Temperaturas toleradas - D. Precauções de utilização - E. Limpeza/desinfeção - F. Secagem - G. Armazenamento/transporte - H. Modificações/reparações (interditas fora das oficinas Petzl salvo peças sobresselentes) - **I. Questões/contacto**

Garantia 3 anos

Contra qualquer defeito de material ou fabrico. Estão excluídos: desgaste normal, oxidação, modificações ou retoques, mau armazenamento, má manutenção, negligências, utilizações para as quais este produto não está destinado.

Avisos de alerta

1. Situação que apresenta risco iminente de ferimento grave ou mortal. 2. Exposição a um risco potencial de incidente ou ferimento. 3. Informação importante sobre o funcionamento ou as performances do seu produto. 4. Incompatibilidade de materiais.

Rastreio e marcações

a. Conforme às exigências do regulamento EPI. Organismo notificado interveniente para o exame UE de tipo - b. Número do organismo notificado para o controlo de produção deste EPI - c. Rastreio: datamatrix - d. Diâmetro - e. Número individual - f. Ano de fabrico - g. Mês de fabrico - h. Número de lote - i. Identificador individual - j. Normas - k. Ler atentamente a informação técnica - l. Identificação do modelo - m. Endereço do fabricante - n. Data de fabrico (mês/ano)

In deze bijsluiter wordt uitgelegd hoe u uw materiaal juist moet gebruiken. Er komen hierin slechts enkele technieken en toepassingen aan bod.

De waarschuwingsborden geven u bepaalde mogelijke gevaren aan rond het gebruik van uw materiaal, maar we kunnen hier uiteraard niet alles behandelen. Lees daarom de nieuwste updates en aanvullende info op Petzl.com.

U bent zelf verantwoordelijk om met elke waarschuwing rekening te houden en uw materiaal juist te gebruiken. Elk verkeerd gebruik van dit materiaal zal aan de oorsprong liggen van bijkomende gevaren. Neem bij twijfel of onduidelijkheden contact op met Petzl.

1. Toepassingsveld

Persoonlijk beschermingsmiddel (PBM) tegen hoogtevallen. Zitgordel voor rotsklimmen en alpinisme, speciaal ontworpen voor canyoning. Dit product mag niet méér belast worden dan toegelaten en mag niet gebruikt worden in situaties waarvoor het niet bedoeld is.

Verantwoordelijkheid

LET OP

De activiteiten die het gebruik van deze uitrusting vereisen, zijn van nature gevaarlijk.

U staat zelf in voor uw daden, beslissingen en veiligheid.

Voordat u deze uitrusting gebruikt, moet u:

- Alle gebruiksinstructies lezen en begrijpen.
- Een aangepaste training volgen voor het gebruik van deze uitrusting.
- Zich vertrouwd maken met uw uitrusting, en de prestaties en beperkingen ervan leren kennen.

-De inherente risico's begrijpen en aanvaarden.

Het niet-respecteren van een van deze waarschuwingen kan leiden tot ernstige of dodelijke verwondingen.

Dit product mag enkel gebruikt worden door (personen die onder direct visueel toezicht staan van) bevoegde en beraden personen.

U staat zelf in voor uw daden, beslissingen en veiligheid, en neemt dan ook persoonlijk de gevolgen op zich. Indien u niet in staat bent om deze verantwoordelijkheid op u te nemen of de gebruiksinstructies niet goed begrepen hebt, gebruik dit apparaat dan niet.

2. Terminologie van de onderdelen

(1) Heupriem, (1 bis) Comfortabel schuimrubber aan de heupriem, (2) DOUBLEBACK regelgesp van de heupriem, (3) Beenlussen, (3 bis) DOUBLEBACK regelgesp van de beenlussen, (4) Elastische doorsteeklus, (5) Te openen ventraal inbindpunt, (6) Ventraal inbindpunt in textiel onderaan, (7) Materiaallus, (8) Doorsteeklus in textiel, (9) Beschermbroek.

Voornaamste materialen:

Bandlussen: polyester.

Beschermbroek: thermoplastisch polyurethaan (TPU).

3. Check: te controleren punten

Petzl beveelt op zijn minst een grondige 12-maandelijkse controle door een bevoegd persoon aan (conform de geldende normen in uw land en de omstandigheden waarin u het product gebruikt). Let op: een intensiever gebruik kan ervoor zorgen dat u uw PBM vaker moet controleren. Leef de gebruiksregels na zoals vermeld op Petzl.com. Vermeld de resultaten op de fiche van uw PBM: type, model, gegevens van de fabrikant, serienummer of individueel nummer, data van fabricage, aankoop, eerste ingebruikneming, volgende periodieke nazichten; gebreken, opmerkingen, naam en handtekening van de controleur.

Vóór elk gebruik

Kijk de bandlussen na ter hoogte van het inbindpunt, de regelgespen en de veiligheidsstiksels.

Controleer op scheuren, slijtageverschijnselen, zwellingen en schade ten gevolge van het gebruik, hitte, chemische producten ... Let op voor doorgesneden of uitgerokken vezels.

Check de goede werking van de regelgespen.

Te openen ventraal inbindpunt

Controleer op de afwezigheid van scheuren, vervormingen, corrosie enz. Zorg ervoor dat de schroeven geplaatst en stevig vastgezet zijn.

Tijdens het gebruik

Check regelmatig of de regelgespen goed aangespannen zijn. Het is belangrijk om regelmatig de staat van het product te controleren, alsook zijn verbindingen met de andere onderdelen van het systeem. Zorg ervoor dat alle elementen goed geplaatst zijn ten opzichte van elkaar.

4. Verenigbaarheid

Gelieve na te zien of dit product compatibel is met de andere elementen van het systeem in uw toepassing (compatibiliteit = een goede functionele interactie). De elementen die u samen met uw gordel gebruikt, moeten voldoen aan de normen die van kracht zijn in uw land (bv. karabiners EN 12275).

5. Aantrekken van de gordel

Te openen ventraal inbindpunt

De twee schroeven moeten aanwezig zijn en stevig op de vermelde kracht aangespannen zijn.

Volg nauwgezet de instructies voor (de)montage: zie pijltjes.

U hoeft de schroef niet volledig te verwijderen om de as los te maken.

Bij verlies van een schroef: neem contact op met de dienst na verkoop van Petzl.

Installatie van de gordel

Ontwar eerst uw gordel en maak de regelgesp van de heupriem los voordat u hem aantrekt.

Steek het overblijvende deel van de riemen steeds door de elastische doorsteeklussen om ongewenst loskomen van de gespen te voorkomen. Maak de beenlussen gerust wat losser voor extra comfort bij het stappen. Let op: trek de beenlussen opnieuw goed aan voordat u zich laat hangen. Het inbindpunt moet mooi in het midden zitten. Natte en bevroren riemen zijn moeilijker te regelen.

Afstelling en ophangingstest

Maak de nodige bewegingen op een ongevaarlijke locatie en laat u hangen op het inbindpunt om er zeker van te zijn dat de gordel comfortabel zit en goed afgesteld is.

6. Inbindpunten en toepassingen

We verwijzen u naar de tekeningen voor de verschillende toepassingen. Tijdens een reddingsactie kan het ventrale inbindpunt in textiel onderaan ook een persoon overnemen.

7. Extra informatie

Dit product is conform de verordening (EU) 2016/425 betreffende persoonlijke beschermingsmiddelen. De EU-conformiteitsverklaring is beschikbaar op Petzl.com.
Afslachrijven:

- LET OP: een uitzonderlijk voorval kan u ertoe brengen het product af te schrijven na één enkel gebruik (type en intensiteit van gebruik, gebruiksomgeving: agressieve milieuës, zeewater, scherpe randen, extreme temperaturen, chemische producten ...). Een product moet worden afgeschreven wanneer:
 - Het ouder dan 10 jaar is en samengesteld uit plastic of textiel.
 - Het een belangrijke val of belasting heeft ondergaan.
 - Het resultaat van de controles van het product geen voldoening geeft. U twijfelt aan de betrouwbaarheid ervan.
 - U zijn volledige gebruikshistoriek niet kent.
 - Het product in onbruik is geraakt (wijziging van de wetgeving, normen of technieken, onverenigbaarheid met de andere delen van de uitrusting ...).
- Vernietig deze afgeschreven producten om een verder gebruik te vermijden.

Pictogrammen:

A. Levensduur: 10 jaar - B. Markering - C. Toegelaten temperatuur - D. Gebruiksvoorschriften - E. Reiniging/desinfectie - F. Droging - G. Berging/transport - H. Veranderingen/herstellingen (verboden buiten de Petzl ateliers, behalve voor vervangstukken) - **I. Vragen/contact**

3 jaar garantie

Voor fabricage- of materiaalfouten. Met uitzondering van: normale slijtage, oxidatie, veranderingen of aanpassingen, slechte berging, slecht onderhoud, nalatigheid of toepassingn waarvoor dit product niet bestemd is.

Waarschuwingsborden

- Situatie die een dreigend risico op een ernstige of dodelijke verwonding inhoudt.
- Blootstelling aan een mogelijk risico op een incident of verwonding.
- Belangrijke informatie over de werking of de prestaties van uw product. 4. Niet compatibel met ander materiaal.

Markering en tracering

a. Conform de vereisten van de verordening betreffende PBM's. Erkend keuringsorganisme dat zich uitspreekt over het EU type-examen - b. Nummer van de bevoegde instantie die de productie van dit PBM controleert - c. Tracering: datamatrix - d. Diameter - e. Individueel nummer - f. Fabricagejaar - g. Fabricageaand - h. Lotnummer - i. Individuele identificatie - j. Normen - k. Lees aandachtig de technische bijsluiter - l. Identificatie van het model - m. Adres van de fabrikant - n. Fabricagedatum (maand/jaar)

DK

Brugsanvisningen indeholder forklaringer på, hvordan udstyret anvendes korrekt. Kun enkelte anvendelser og teknikker er beskrevet.

Advarselskiltene informerer dig om nogle potentielle risici, som er forbundet med anvendelsen af udstyret, men det er umuligt at beskrive dem alle. Du kan finde opdateringer og flere oplysninger på Petzl.com.

Du er selv ansvarlig for at tage højde for alle advarselrne og anvende udstyret korrekt. En forkert anvendelse af udstyret kan forårsage yderligere risici. Kontakt Petzl, hvis du er i tvivl eller har svært ved at forstå brugsanvisningen.

1. Anvendelsesområde

Persnligt værnemiddel (PV) anvendt til faldsikring. Sidesæle til klating og bjergbestigning, som er specielt designet til canyoning. Produktet må ikke overbelastes eller bruges til andre formål end det, produktet er bestemt til.

Ansvar

ADVARSEL

D aktiviteter, som indebærer anvendelse af dette udstyr, er forbundet med risici og er dermed farlige.

Du er ansvarlig for dine egne handlinger, beslutninger og sikkerhed.

For anvendelse af dette udstyr, skal du:

- Læse og forstå alle instruktionerne i brugsanvisningen.
- Få specifikt træning i korrekt anvendelse af udstyret.
- Blive bekendt med udstyret, dets ydeevne og begrænsninger.
- Forstå og acceptere risikoen forbundet med udstyret.

Manglende overholdelse af én eller flere af disse advarsler kan resultere i alvorlige kvæstelser eller dødsfald.

Udstyret bør kun benyttes af kompetente og erfarne personer, eller under direkte opsyn af en kompetent og erfarne person.

Du er ansvarlig for dine handlinger, beslutninger og sikkerhed, og du må påtage dig ansvaret for konsekvenserne heraf. Du må ikke bruge udstyret, hvis du ikke er i stand til at påtage dig dette ansvar, eller hvis du ikke forstår hele brugsanvisningen.

2. Fortegnelse over delene

(1) Hoftebælte, (1 bis) Polstring til hoftebælte, (2) DOUBLEBACK justerbart spænde på hoftebælte, (3) Beløkker, (3 bis) DOUBLEBACK justerbart spænde til justering af beløkker, (4) Elastisk holder, (5) Låseligt mavefastgørelsespunkt, (6) Nedre mavefastgørelsespunkt af tekstil, (7) Udstyrsholder, (8) Tekstil holder, (9) Sidebeskyttelse.

Hovedmaterialer:

Remme og stropper: polyester.

Sidebeskyttelse: termoplastisk polyurethan (TPU).

3. Kontrolpunkter

Petzl anbefaler, at udstyret efterses indgående af en kompetent person mindst én gang hver 12. måned (i overensstemmelse med reglerne gældende i dit land og din anvendelse af produktet). Advarsel: Afhængig af brugens omfang kan du være nødt til at kontrollere dit personlige værnemiddel hyppigere. Fremgangsmåder beskrevet på Petzl.com bør overholdes. Registrer resultaterne i logbogen for dit personlige værnemiddel (PV): Udstyrstype, model, oplysninger om producenten, serienummer eller individuelt nummer, dato for: fremstilling, køb, første anvendelse, næste regelmæssige kontrolundersøgelser, fejl, bemærkninger, inspektørens navn og underskrift.

For enhver anvendelse

Kontroller remme og stropper ved fastgørelsespunktet, de justerbare spænder og ved sikkerhedsstyringerne.

Hold øje med revner, siltage, misdannelser og skader, som skyldes brug af udstyret, varme og kemiske produkter, m.m. Vær særlig opmærksom på ødelagte eller løse tråde.

Kontroller, at spænderne fungerer korrekt.

Låseligt mavefastgørelsespunkt

Kontroller produktet for revner, deformationer, mærker, korrosion, osv. Kontroller, at skruerne er til stede og stramme.

Under anvendelsen

Kontroller regelmæssigt, at spænderne er spændt korrekt. Det er vigtigt, at produktets tilstand og forbindelser til andet udstyr fra sikringssystemet kontrolleres regelmæssigt. Kontroller, at delene i udstyret sidder rigtigt i forhold til hinanden.

4. Kompatibilitet

Kontroller, at produktet er foreneligt med det øvrige udstyr fra sikringsssystemet for den valgte aktivitet (forenelighed = de benyttede værnemidler fungerer godt indbyrdes).

Det udstyr, som anvendes sammen med selen, skal opfylde de gældende standarder i dit land (f.eks. EN 12275 karabiner).

5. Sådan sættes selen på

Låseligt mavefastgørelsespunkt

Begge skruer skal være til stede og begge skal være fastspændt efter det angivne tilspændingsmoment.

Følg monterings- og afmonteringsvejledninger nøje: Se indikatorpilene.

Det er ikke nødvendigt at fjerne skruen helt for at frigøre akslen.

Kontakt Petzls kundeservice, hvis du taber en skrue.

Montering af selen

For sidesæslen tages i brug, skal den redes ud, og spændet på bæltet løsnes. De overskydende remme skal altid føres tilbage under de elastiske stroppeholdere for at undgå, at spænderne løsnes ubejljet.

Når du går, kan det være hensigtsmæssigt at løsne beløkkerne for at opnå en større komfort. Sorg altid for at stramme beløkkerne igen for enhver aktivitet i hængende stilling.

Fastgørelsespunktet centereres.

Fugtige eller frosne stropper på sidesælen er sværere at justere.

Justering og siddestet

Bevæg dig rundt på et ufarligt sted og udfor en siddestet ved at hænge i selen fra fastgørelsespunktet for at kontrollere, at sidesæslen yder optimal komfort og sidder korrekt.

6. Fastgørelsespunkter og anvendelse

Der henvises til tegningerne for de forskellige anvendelsesmuligheder.

Det nedre mavefastgørelsespunkt af tekstil kan anvendes til at fastgøre en person under en redningsaktion.

7. Suplerende oplysninger

Dette produkt er i overensstemmelse med forordning (EU) 2016/425 om personlige værnemidler. EU-overensstemmelseserklæringen er tilgængelig på Petzl.com.

Kassering af udstyr:

ADVARSEL: I særlige tilfælde kan du være nødsaget til at kassere produktet efter kun én enkelt anvendelse, afhængig af produktets type og anvendelsen af produktet, samt det miljø, hvori produktet anvendes (ætsende miljø, havmiljø), eller som følge af skarpe kanter, ekstreme temperaturer, kemiske produkter, m.m.

Kassér øjeblikkeligt udstyr, hvis:

- Det mindst er 10 år gammelt og er lavet af plastik eller tekstiler.
- Det har været udsat for et stort fald eller belastning.
- Resultaterne af inspektionen ikke er tilfredsstillende. Du er i tvivl om produktets pålidelighed.
- Du ikke kender udstyrets tidligere anvendelser til fulde.

- Når udstyret vurderes som ikke længere anvendeligt (som følge af ændringer i lovgivningen, standarder, teknikker eller inkompatibilitet med andet udstyr, osv.). Skaf dig af med kasseret udstyr for at undgå yderligere anvendelse.

Piktogrammer:

A. Levetid: 10 år - B. Mærkning - C. Tilladelige temperaturer - D. Sædvanlige forholdsregler - E. Rensning/desinfection - F. Tørring - G. Opbevaring/transport - H. Ændringer/repARATION (skal udføres af Petzl udtagen udskiftning af reservedele) - **I. Sporgsmål/kontakt**

3-års garanti

Imod alle defekter i materialer og fremstilling. Garantien dækker ikke: normal siltage, oxidering, ændringer, ubedøringer, forkert opbevaring, dårlig vedligeholdelse og anvendelser, som produktet ikke er bestemt til.

Advarselskiltet

1. Situation med overhængende risiko, som kan føre til dødsfald eller alvorlige kvæstelser. 2. Potentielt færesituation, som kan føre til mindre alvorlige kvæstelser. 3. Vigtig information om produktets funktion og ydeevne. 4. Inkompatibelt.

Sporbarhed og mærkning

a. Oplydler kravene i PV-forordningen. Bemyndiget organ, som udfører EU-typeprøving - b. Identifikationsnummer for det bemyndigede organ, som kontrollerer produktionen af dette PV - c. Sporbarhed: datamatrix - d. Diameter - e. Individuelt nummer - f. Fremstillingsår - g. Fremstillingsmåned - h. Batchnummer - i. Individuel reference - j. Standarder - k. Læs brugsanvisningen grundigt - l. Modelreference - m. Producentens adresse - n. Fremstillingsdato (måned/år)

SE

Dessa instruktioner förklarar hur du använder din utrustning korrekt. Endast vissa tekniker och användningsområden är beskrivna.

Varningsymbolerna ger information om några potentiella risker relaterade till användning av utrustningen, det är omöjligt att beskriva alla. Gå in på Petzl.com för uppdateringar och ytterligare information.

Du är själv ansvarig för att besöka varje varning och använda utrustningen korrekt. Felanvändning av denna utrustning skapar ytterligare faror. Kontakta Petzl om du är osäker på eller har svårt att förstå dessa instruktioner.

1. Användningsområden

Personlig skyddsutrustning (PPE) som används till fallskydd.

Sittsela för klättring och bergsbestigning speciellt framtagen för canyoning.

Denna produkt får inte belastas över sin hållfasthetsgräns eller användas till ändamål den inte är avsedd för.

Ansvar

VARNING

Aktiviteter där denna typ av utrustning används är alltid riskfyllda.

Du ansvarar själv för dina egna handlingar, beslut och din säkerhet.

Innan du använder denna utrustning måste du:

- Läsa och förstå samtliga användarinstruktioner.
- Få särskild övning i hur utrustningen ska användas.
- Lära känna utrustningens egenskaper och begränsningar.
- Förstå och godta befintliga risker.

Om dessa varningar ignoreras kan det medföra allvarliga skador eller dödsfall.

Denna produkt får endast användas av kompetenta och ansvarsfulla personer eller av personer som övervakas av en kompetent och ansvarsfull person.

Du ansvarar själv för dina egna handlingar, beslut och din säkerhet och är medveten om konsekvenserna av dessa. Använd inte produkten om du inte kan eller har möjlighet att ta detta ansvar eller denna risk, eller inte förstår någon av dessa instruktioner.

2. Utrustningens delar

(1) Midjebälte, (1 bis) Komfortskummet för midjebälte, (2) DOUBLEBACK spänne för justering av midjebälte, (3) benslingor, (3 bis) DOUBLEBACK spänne för justering av benslingor, (4) Elastisk hållare, (5) Öppningsbar främre inkopplingspunkt, (6) Låg främre infästningspunkt i textil, (7) Utrustningsögla, (8) Hållare i textil, (9) Sittskydd. Huvudsakliga material:

Remmar: polyester.

Sittskydd: termoplastisk polyuretan (TPU).

3. Inspektion, punkter att kontrollera

Petzl rekommenderar en utförlig inspektion utförd av en kompetent person minst var 12:e månad (beroende på aktuell lagsättning i det land den används samt under vilka förhållanden den används). Varning: din frekvens på användningen kan påverka ditt behov av att inspektera din PPE mer frekvent. Följ anvisningar beskrivna på Petzl.com. Dokumentera resultaten i formuläret för PPE inspektion: typ, modell, tillverkarens kontaktinfo, serienummer eller individuellt nummer, datum: tillverkning, inköp, första användning, nästa kontroll; problem, kommentarer, kontrollantens namn och signatur.

Före varje användningsstillfälle

Kontrollera banden vid infästningspunkt, justeringsspännen och sömmar. Leta efter jack, slitage, bulor och skador som uppkommit p.g.a. användning, värme, kontakt med kemikalier osv. Leta särskilt efter avkapade eller lösa trådar.

Kontrollera att justeringsspännena fungerar ordentligt.

Öppningsbar främre inkopplingspunkt

Kontrollera att det inte finns några sprickor, deformationer, rost skador osv. Kontrollera att skruvarna finns och att de är säkert åtdragna.

Under användning

Kontrollera regelbundet att justeringsspännena är ordentligt stängda. Det är viktigt att regelbundet övervaka produktens skick och dess förbindelsepunkter med andra delar i utrustningen. Se till att de olika delarna i utrustningen är korrekt sammansatta i förhållande till varandra.

4. Kompatibilitet

Kontrollera att denna produkt är kompatibel med andra delar i systemet för ditt användande (kompatibel = fungerar bra ihop).

Utrustning som används tillsammans med selen måste följa de standarder som finns i det land den används (t.ex. EN 12275 karbiner).

5. Inställning av selen

Öppningsbar främre inkopplingspunkt

De två skruvarna måste vara på plats och säkert åtdragna till specificerad moment. Följ instruktionerna för montering och demontering noga: se pilar för riktning. Det är inte nödvändigt att ta bort skruven helt för att frigöra sprinten. Om skruven tappas bort, kontakta Petzl's reklamationsavdelning.

Att ta på selen

Innan du tar på selen, red ut den och öppna midjebältets spänne.

Trä alltid överblivet band genom elastiska hållare för att förhindra att spännena lossas av misstag.

Du kan behöva släppa på benslingorna för bättre komfort när du går. Se till att dra åt benslingorna igen innan du hänger i selen.

Inknytningspunkten måste vara centrerad.

Blöta och isiga selremmar är svårare att justera.

Justering och belastningstest

Du måste gå omkring i selen i en säker miljö och testa att hänga i den från inknytningspunkten för att kontrollera att den sitter bekvämt och att den är riktigt justerad.

6. Inkopplingspunkter och användning av dessa

Se bilder för olika användningar.

Låg inkopplingspunkt i textil kan även användas för att koppla in en person vid räddningsaktion.

7. Ytterligare information

Denra produkt motsvarar krav enligt EU Förordning 2016/425 om personlig skyddsutrustning. EU försäkrar om överensstämmelsen finns på Petzl.com.

När produkten inte längre ska användas:

VARNING: i extremfall kan produkten behöva kasseras efter ett enda användningsstillfälle, beroende på hur och var den använts och vad den utsatts för (lufta miljöer, hav, vassa kanter, extrema temperaturer, kemikalier, osv.). Produkten måste kasseras när:

- Den är över 10 år gammal och gjord av plast eller textil.
- Den har blivit utsatt för ett större fall eller kraftig belastning.
- Den inte klarar inspektionen. Du tvivlar på dess skick.
- Du inte helt och hållet känner till dess historia.
- När den blir omodern pga ändringar i lagsättningen, nya standarder, ny teknik eller är inkompatibel med annan utrustning osv.

Förstör dessa produkter för att undvika framtida bruk.

Ikoner

A. Livslängd: 10 år - **B.** Märkning - **C.** Godkända temperaturer - **D.** Försiktighetsåtgärder användning - **E.** Rengöring/desinfektion - **F.** Torkning - **G.** Förvaring/transport - **H.** Ändringar/repARATION (ej tilläna utanför Petzls lokaler, undantaget reservdelar) - **I.** Frågor/kontakt

3 års garanti

Mot alla material- och tillverkningsfel. Undantag: normalt slitage, rost, modifieringar eller ändringar, felaktig förvaring, dåligt underhåll, föremålighet eller felaktig användning.

Varningssymboler

- Situation som påvisar en överhängande risk för allvarlig skada eller dödsfall.
- Exponering för möjlig risk för olycka eller skada.
- Viktig information gällande produktens funktion eller prestation.
- Inkompatibilitet av utrustning.

Spårbarhet och märkning

a. Motsvarar krav enligt PPE förordningen. Testorgan som utför EU-typtest
b. Nummer på testorgan som utför produktionskontroll av denna PPE - c. Spårbarhet: datamatis - d. Diameter - e. Serienummer - f. Tillverkningsår - g. Tillverkningsmånd - h. Batchnummer - i. Individuell identifiering - j. Standarder - k. Läs användarinstruktionerna noga - l. Modellbeteckning - m. Tillverkarens adress - n. Tillverkningsdatum (månad/år)

Nässa käyttöohjeissa ohjeistetaan, miten varusteita käytetään oikein. Vain jotkin teknikkat ja käyttötavat on esitelty. Varoitussymbolit antavat tietoa joistain varusteiden käyttöön liittyvistä vaaroista, mutta on mahdotonta mainita niitä kaikkia. Tarkista päivitykset ja lisätiedot osoitteesta Petzl.com.

Olet itse vastuussa siitä, että huomioit varoituksia ja käytät varusteita oikein. Tämän varusteen väärinkäyttö lisää vaaratilanteiden mahdollisuutta. Ota yhteyttä Petzliin, jos olet epävarma tai et ymmärrä näitä ohjeita täysin.

1. Käyttötarkoitus

Putoamissuojaukseen käytettävä henkilökohtainen suojavauste (henkilösuoja). Erityisesti kanjonikäyttöön suunnitellut istumaväljat kiipeilyn ja vuorikiipeilyn. Tätä tuotetta ei saa kuormittaa yli sen kestokyvyn, eikä sitä saa käyttää minkään muuhun tarkoitukseen kuin siihen, mihin se on suunniteltu.

Vastuu

VAROITUS

Toiminta, jossa tätä varustetta käytetään, on luonteeltaan vaarallista. Olet vastuussa omista teoistasi, päätöksistäsi ja turvallisuudestasi.

Ennen tämän varusteen käyttämistä sinun pitää:

- Lueka ja ymmärrää kaikki käyttöohjeet.
- Hankkia käyttöä varten erikoiskoulutus.
- Tutustua sen käyttökeloisuuteen ja rajoituksiin.
- Ymmärtää ja hyväksyä tähän liittyvät riskit.

Näiden varoitusten huomiotta jättäminen saattaa johtaa vakavaan loukkaantumiseen tai kuolemaan.

Tätä tuotetta saavat käyttää vain pätevät ja vastuulliset henkilöt tai henkilöt, jotka ovat pätevän ja vastuullisen henkilön välittömän valvonnan alaisia. Olet vastuussa omista teoistasi, päätöksistäsi sekä turvallisuudestasi ja kannat vastuun tekojesi seurauksista. Jos et ole kykenevä tai oikeutettu ottamaan tätä vastuuta tai et ymmärrä näitä ohjeita täysin, älä käytä tätä varustetta.

2. Osaluettelo

(1) Lantiovyö, (1 bis) Lantiovyön pehmuste, (2) DOUBLEBACK-solkki lantiovyön säätöön, (3) Jalkalenkit, (3 bis) DOUBLEBACK-solkki jalkalenkkien säätöön, (4) Joustava pidike, (5) Avattava lantiokiinnityspiste, (6) Matala tekstiilinen lantiokiinnityspiste, (7) Varustelennkki, (8) Tekstiilinen pidike, (9) Suojaava istuin. Päätämateriaalit:

Hihnat: polyesteri.

Suojaava istuin: termoplastinen polyuretaani (TPU).

3. Tarkastuskohteet

Petzl suosittelee, että asiantuntija tarkastaa varusteet perusteellisesti vähintään kerran vuodessa (riippuen käyttömaan säädöksistä sekä käyttöolosuhteista).

Varoitus: Käyttöisi intensiivisyys voi aiheuttaa tarpeen tarkastaa henkilösuojaimesi useammin. Noudata osoitteessa Petzl.com annettuja ohjeita. Kirjaa tulokset henkilösuojaimen tarkastuslomakkeeseen: tyyppi, malli, valmistajan yhteystiedot, sarja- tai yksilönumero, päivämäärät: valmistuksen, oston, ensimmäisen käyttökerran, seuraavan määräaikaistarkastuksen; ongelmat, kommentit, tarkastajan nimi ja allekirjoitus.

Ennen jokaista käyttöä

Tarkasta hinnat kiinnityspisteen, säätösolkien ja turvaompeleiden kohdalta. Tarkista, ettei hihnoissa ole viiltoja tai paisumia ja etteivät ne ole kuluneet tai vaurioituneet käytön, kuumuuden, kemikaalien tai muun vuoksi. Varmista erityisen huolellisesti, etteivät kuidut ole katkeilleet tai purkautuneet. Varmista, että säätösoljet toimivat moitteettomasti.

Avattava lantiokiinnityspiste

Varmista, ettei tuotteessa ole halkeamia, vääntymiä tai syöpymissälkiä jne. Varmista, että asennukseen kuuluvat ruuvit ovat mukana ja että ne on kiristetty kunnolla.

Käytön aikana

Varmista säännöllisesti, että säätösoljet ovat tiukasti kiinni. On tärkeää tarkastaa tuotteen kunto ja kiinnityminen järjestelmän muihin osiin säännöllisin väliajoin. Varmista, että kaikki varusteet ovat oikeassa asennossa toisiinsa nähden.

4. Yhteensopivuus

Varmista, että tuote on yhteensopiva muiden järjestelmäsi osien kanssa (yhteensopivuus = hyvä toimivuus yhdessä käytettynä). Valjaiden kanssa käytettävien varusteiden pitää noudattaa käyttömaassa voimassa olevia standardeja (esim. sukurenkaiden pitää olla EN 12275 -standardin mukaiset).

5. Valjaiden säätäminen

Avattava lantiokiinnityspiste

Asennukseen tulee käyttää siihen tarkoitettua kahta ruuvia ja ne tulee kiristää oikeaan kireyteen.

Noudata tarkoin kokoamis- ja purkuohjeita: katso ohjeen noulia.

Ruuvia ei tarvitse irrottaa kokonaan sokan irrottamiseksi.

Jos kadotat ruuvun, ota yhteyttä Petzl-asiakaspalveluun.

Valjaiden pukeminen

Selvitä valjait ja löysää lantiovyön solkea ennen valjaiden pukemista. Pujota aina hihnojen ylläjäät osat joustavien pidikkeiden läpi säätösolkien tahattoman löystymisen välttämiseksi.

Kävellessä saatat joutua löystämään jalkalennkkejä paremman mukavuuden saavuttamiseksi. Varmista että kiristät soljet uudelleen ennen roikkumista. Kiinnityspisteen on oltava keskellä.

Märkin ja valjain jalkashihnojen säätäminen on vaikeampaa.

Säätö ja roikkumiske

Kokeile valjaisa liikkumista ja kiinnityspisteen varassa roikkumista turvallisesa ympäristössä varmistaaksesi, että valjait tuntuvat mukavilta ja että säädöt on tehty asianmukaisesti.

6. Kiinnityspisteet ja niiden käyttötavat

Katso käyttötavat piirustuksista. Matalaa tekstiillistä lantiokiinnityspistettä voidaan myös käyttää henkilön kiinnittämiseen pelastustyyössä.

7. Lisätietoa

Tämä tuote täyttää EU:n henkilönsuojainasetuksen 2016/425 vaatimukset. EU-vaatimustenmukaisuusvakuutus on saatavilla osoitteessa Petzl.com.

Milloin varusteet poistetaan käytöstä:

VAROITUS: erikoistapauksissa saatat joutua poistamaan tuotteen käytöstä vain yhden ainoan käyttökerran jälkeen. Tämä riippuu käytön raskavuudesta ja käyttöolosuhteista (ankarat olosuhteet, meriympäristö, terävät reunat, äärimmäiset lämpötilat, kemikaalit tms.).

Tuote on poistettava käytöstä, kun:

- Se on yli 10 vuotta vanha ja valmistettu muovista tai tekstiileistä.
- Se on altistunut rajulle puodotukselle tai raskaalle kuormitukselle.
- Se ei läpäise tarkastusta. Sinulla on pienikin epäilyys sen luotettavuudesta.
- Et tunne sen käyttöhistoriaa täysin.
- Se vanhenee länsäädännön, standardien, tekniikoiden tms. muuttumisen vuoksi tai se ei enää ole yhteensopiva muiden varusteiden kanssa.

Tuhoa käytöstä poistetut varusteet, jottei kukaan käytä niitä enää.

Kuvakkeet:

A. Käyttöä: 10 vuotta - B. Merkinntät - C. Hyväksytyt käyttölämpötilat - D. Käytön varoitimet - E. Puhdistus/desinointi - F. Kulvaaminen - G. Säilytys/ kuljetus - H. Muutokset/korjaukset (kellretty muiden kuin Petzlin toimesta, ei koske varaosia) - **I. Kysymykset/yhteydenotto**

3 vuoden takuu

Kattaa kaikki materiaali- ja valmistusviat. Takuuseen eivät kuulu: normaali kuluminen, hapettuminen, varusteeseen tehdyt muutokset, virheellinen säilytys, huono ylläpito ja välinpitämättömyyden tai sellaisen käytön aiheuttamat vauriot, johon tuotetta ei ole suunniteltu.

Varoitussymbolit

- Tilanne, jossa on vakava loukkaantumisen tai kuoleman vaara.
- Onnettomuus- tai loukkaantumisvaara.
- Tärkeää tietoa tuotteesi toiminnasta tai suorituskyvystä.
- Tuotteiden yhteensopimattomuus.

Jäljitettävyyys ja merkinnät

a. Vastaa henkilösuojaimille asetettuja vaatimuksia. EU-tyyppitarkastuksen suorittava taho - b. Tämän henkilösuojaimen tuotannon valvojaksi ilmoitetun laitoksen tunnusnumero - c. Jäljitettävyyys: tietomatriisi - d. Halkaisija - e. Sarjanumero - f. Valmistusvuosi - g. Valmistuskukkaus - h. Eränumero - i. Yksilöllinen tunnistie - j. Standardit - k. Lue käyttöohjeet huolellisesti - l. Mallin tunnistekoodi - m. Valmistajan osoite - n. Valmistuspäivä (kuukausi/vuosi)

NO

Denne bruksanvisningen forklarer hvordan du bruker utstyret på korrekt måte. Kun enkelte teknikker og bruksmetoder er beskrevet.

Advarselsymbolene gir informasjon om enkelte potensielle farer som er forbundet med bruk av utstyret, men det er umulig å beskrive alle potensielle farer. Oppdateringer og tilleggsinformasjon finner du på Petzl.com.

Du er selv ansvarlig for å forstå og ta hensyn til disse advarslene, og for å bruke utstyret på korrekt måte. Feil bruk av utstyret vil medføre ytterligere risiko. Kontakt Petzl dersom du er i tvil, eller dersom du ikke forstår disse bruksanvisningene.

1. Bruksområde

Personlig umerutstyr (P.VU) for beskyttelse mot fall.

Sitteselsa for klatring og fjellsport som er spesielt utviklet for juvwandring.

Produktet må ikke brukes utover dets begrensninger eller i andre situasjoner som det ikke er beregnet for.

Ansvar

ADVARSEL

Aktiviteter som involverer bruk av dette produktet er farlige.

Du er selv ansvarlig for dine egne handlinger og avgjørelser og din egen sikkerhet.

For du tar i bruk utstyret, må du:

- Lese og forstå alle bruksanvisningene.

- Sørgе for å få spesifikk opplæring i hvordan produktet skal brukes.

- Gjøre deg kjent med produktet og tilegne deg kunnskap om dets muligheter og begrensninger.

- Forstå og akseptere risikoen i aktiviteter som involverer bruk av produktet.

Manglende respekt for bare ett av disse punktene kan medføre alvorlig personskade eller død.

Dette produktet skal kun brukes av kompetente og ansvarlige personer, eller under direkte tilsyn av en kompetent og ansvarlig person.

Du er selv ansvarlig for dine egne handlinger, avgjørelser og din egen sikkerhet, og du tar selv på deg ansvar for dette. Dersom du ikke er i stand til å ta på deg dette ansvaret eller dersom du ikke forstår bruksanvisningene, skal du ikke bruke utstyret.

2. Liste over deler

(1) Hoftebelte, (1 bis) Komfortskum til hoftebelte, (2) DOUBLEBACK-spenne for justering av hoftebelte, (3) Lårløkke, (3 bis) DOUBLEBACK-spenne for justering av lårløkke, (4) Elastisk holder, (5) Låsbart tilkoblingspunkt foran, (6) Lavt tilkoblingspunkt i tekstil, (7) Utstyrløkke, (8) Holder i tekstil, (9) Beskyttelsestrekk.

Hovedmaterialer:

Bånd: polyester.

Beskyttelsestrekk: termoplastisk polyuretan (TPU).

3. Kontrollpunkter

Petzl anbefaler at en grundig kontroll blir gjort av en kompetent person minst én gang årlig (avhengig av gjeldende regelverk i ditt land og hvordan du bruker utstyret). Advarsel: Avhengig av bruksintensitet bør du vurdere å utføre inspeksjon av ditt P.VU oftere. Følg prosedyrene som er beskrevet på Petzl.com. For resultatene inn i et P.VU-kontrollskjema: utstyrstype, modell, navn og kontaktinformasjon på produsent, serie- eller uniknummer, datoer: produksjonsdato, kjøpsdato, dato for når produktet ble tatt i bruk, neste periodiske kontroll, kommentarer og markerte feil, kontrollørens navn og signatur og dato for neste planlagte kontroll.

For du bruker produktet

Sjekk alltid båndene ved tilkoblingspunktet, justeringsspennene og ved bærende sommer.

Se etter kutt, slitasje, bulker og skade forårsaket av bruk, varme og kjemikalier osv. Se spesielt etter avkuttede eller løse tråder tråder.

Sjekk at justeringsspennene fungerer som de skal.

Låsbart fremre tilkoblingspunkt

Kontroller at det ikke er noen sprekker, deformasjoner eller korrosjon osv. Kontroller at skruene er tilstede og strammet tilstrekkelig.

Under bruk

Kontroller regelmessig at de justerbare spennene er skikkelig festet.

Det er viktig å jevnlig kontrollere at produktet fungerer som det skal og at produktets koblinger til andre elementer i systemet fungerer. Forsikre deg om at alle elementene er riktig posisjonert i forhold til hverandre.

4. Kompatibilitet

Kontrollér at produktet er kompatibelt med de andre elementene i systemet (kompatibelt = at produktet fungerer som det skal sammen med de andre elementene).

Utstyr som brukes sammen med selen må være godkjent i henhold til standarder som gjelder i ditt land (f.eks. karabinere godkjente i henhold til EN 12275).

5. Klargjøring av selen

Låsbart fremre tilkoblingspunkt

De to skruene må være tilstede og strammet tilstrekkelig med anbefalt moment. Følg nye instruksjoner for montering og demontering: Se pilene som anvisr på enheten.

Det er ikke nødvendig å fjerne skruen fullstendig for å frigjøre bolten.

Kontakt Petzl kundeservice dersom du mister en skruе.

Ta på selen

Los opp bånd og åpne spennen på hoftebelte for du tar på deg selen.

Fest alltid overskuddsbånd i de elastiske båndholderne for å unngå at spennene åpnes utilsikket.

Du må kanskje løse lårløkkene når du går for at det skal være behagelig å gå med selen. Husk alltid å stramme lårløkkene igjen for du skal henge i selen.

Tilkoblingspunktet må være sentrert.

Våte og frosne stropper er vanskelige å justere.

Tilpasning og funksjonstest

For bruk må du på et sikkert sted bevege deg i selen og prøve å henge i den fra tilkoblingspunktet for å være sikker på at den er komfortabel og riktig tilpasset.

6. Tilkoblingspunktene og ulike innbindingsmetoder

Se tegningene for de ulike innbindingsmetodene.

Det lave tilkoblingspunktet i tekstil kan også brukes for å koble til en person ved en evt.redningsoperasjon.

7. Tilleggsinformasjon

Dette produktet er godkjent i henhold til kravene i EU regulativ 2016/425 for personlig umerutstyr. EU samsvarserklæringen er tilgjengelig på Petzl.com.

Når skal utstyret kasseres:

ADVARSEL: Spesielle hendelser kan begrense produktets levetid til kun én gangs bruk. Eksempler på dette er eksponering for barskt klima, saltvann, skarpe kanter, ekstreme temperaturer, kjemiske produkter osv.

Et produkt må kasseres når:

- Det er eldre enn 10 år og består av plast eller tekstiler.

- Det har tatt et kraftig fall eller stor belastning.

- Det ikke blir godkjent i kontroll, eller du er i tvil om det er pålitelig.

- Du ikke kjenner produktets fullstendige historie.

- Det blir foreldet på grunn av utvikling og ending av lovttekster, standarder, bruksteknikker, og når det blir inkompatibelt med annet utstyr osv.

Destruer disse produktene for å hindre videre bruk.

Symboler:

A. Levetid: 10 år - **B. Merking** - **C. Temperaturbegrensninger** - **D. Forholdsregler for bruk** - **E. Rengjøring/desinfeksjon** - **F. Torking** - **G. Oppbevaring/transport** - **H. Modifiseringer/reparasjoner** (som ikke er godkjent av Petzl er forbudt. Btyting av utskiftbare deler er unntatt forbudet.) - **I. Spørsmål/kontakt** oss

3 års garanti

På alle materielle feil og fabrikkasjonsfeil. Følgende dekkes ikke av garantien: normal slitasje, oksidering, endringer eller modifikasjoner, feil lagring, dårlig vedlikehold eller annen bruk enn det produktet er beregnet for.

Advarselssymboler

1. Situasjonen skaper overhengende fare for alvorlig personskade eller død. 2. Eksponering for potensiell ulykke eller skade. 3. Viktig informasjon om produktets funksjon og virkemåte. 4. Utstyret er ikke kompatibelt.

Sporbarhet og merking

a. Er godkjent i henhold til P.VU-direktivet. Teknisk kontrollorgan som utfører EU-typegodkjenningen - b. Teknisk kontrollorgan som godkjenner produksjonsprosessen av dette P.VU - c. Sporbarhet: identifikasjonsmåte - d. Diameter - e. Serienummer - f. Produksjonsår - g. Produksjonsmåned - h. Batch-nummer - i. Individuelt identifikasjonsnummer - j. Standard - k. Les bruksanvisningen grundig - l. Modellidentifikasjon - m. Produsentens adresse - n. Produksjonsdato (måned/år)

PL

Niniejsza instrukcja przedstawia prawidłowy sposób używania waszego sprzętu. Zaprezentowane zostały niektóre techniki i sposoby użycia.

Symbole trójkieł czaszki ostrzegają przed niektórymi niebezpieczeństwami związanymi z użyciem waszego sprzętu, ale nie jest możliwe wymienienie wszystkich zagrożeń. Należy sprawdzić aktualnością instrukcji oraz dodatkowe informacje na Petzl.com.

Użytkownik ponosi odpowiedzialność za stosowanie się do każdego ostrzeżenia oraz do prawidłowego używania swojego sprzętu. Każde złe użycie tego sprzętu będzie prowadziło do powstania dodatkowych zagrożeń. W razie wątpliwości lub trudności zrozumieniu instrukcji należy się skontaktować z Petzl.

1. Zastosowanie

Szyt Ochrony Indywidualnej (ŚOI) chroniący przed upadkiem z wysokości. Uprząż bidrowa do wspinaczki alpinizmu, szczególnie opracowana do kanioningu. Produkt nie może być poddawany obciążeniom przekraczającym wytrzymałość oraz stosowany do innych celów niż te, do których został przewidziany.

Odpowiedzialność

UWAGA

Wszelkie działania wymagające użycia tego produktu są z samej swej natury niebezpieczne.

Użytkownik ponosi odpowiedzialność za swoje działania, decyzje i bezpieczeństwo.

Przed użyciem produktu należy:

- Przeczytać i zrozumieć wszystkie instrukcje użytkowania.

- Zdobyć odpowiednie przeszkolenie dla prawidłowego używania tego produktu.

- Zapoznać się z produktem, z jego parametrami i ograniczeniami.

- Zrozumieć i zaakceptować potencjalne niebezpieczeństwo.

Nieprzestrzeganie lub zlekceważenie któregokolwiek z powyższych ostrzeżeń może prowadzić do poważnych uszkodzeń ciała lub do śmierci.

Produkt ten może być używany jedynie przez osoby kompetentne i odpowiedzialne lub pod bezpośrednią kontrolą takich osób.

Użytkownik ponosi odpowiedzialność za swoje działania, decyzje, bezpieczeństwo i odpowiada za konsekwencje. Jeżeli nie zamierza lub nie jest w stanie takiej odpowiedzialności i ryzyka podjąć, nie zrozumiał instrukcji użytkowania, nie powinien posługiwać się tym sprzętem.

2. Oznaczenia części

(1) Taśma pasa, (1 bis) Pianka zapewniająca komfort, (2) Klamra DOUBLEBACK do regulacji pasa, (3) Taśmy udowe, (3 bis) Klamra DOUBLEBACK do regulacji taśm udowych, (4) Szlufka elastyczna, (5) Przedni, otwierany punkt wpinania, (6) Przedni, dolny, tekstylny punkt wpinania, (7) Uchwyt sprzętowy, (8) Szlufka tekstylna, (9) Osłona siedzenia.

Materiały podstawowe:

Taśmy: poliester.

Osłona siedzenia: poliuretan termoplastyczny (TPU).

3. Kontrola, miejsca do sprawdzenia

Petzl zaleca przeprowadzanie dogłębnej kontroli przynajmniej raz na 12 miesięcy, przez osobę kompetentną (w zależności od prawodawstwa w waszym kraju oraz waszych warunków użytkowania). Uwaga: przy intensywnym użytkowaniu należy częściej wykonywać kontrolę waszego ŚOI. Należy przestrzegać procedur opisanych na Petzl.com. Na karocie kontrolnej waszego ŚOI należy zapisać rezultaty kontroli: typ sprzętu, model, nazwa i adres producenta lub dostawcy, numer seryjny lub indywidualny, daty: produkcji, zakupu, pierwszego użycia, następnych kontroli, wady, uwagi, nazwisko i podpis kontrolera.

Przed każdym użyciem

Należy sprawdzić stan taśm przy punkcie wpinania, klamer, szwów bezpieczeństwa. Zwrócić uwagę na przecięcia, wybrzuszenia, rozernwania oraz uszkodzenia spowodowane wysoką temperaturą, kontaktem ze środkami chemicznymi itp. Uwaga na przecięcie lub wyciągnięte nici.

Sprawdź prawidłowe działanie klamer regulacyjnych.

Przedni, otwierany punkt wpinania

Sprawdź brak pęknięć, deformacji, korozji itd. Sprawdzić obecność śrub i ich dokręcenie.

Podczas użytkowania

Regularnie sprawdzać zaciągnięcie klamer regulacyjnych.

Należy regularnie kontrolować stan produktu i jego połączenie z pozostałymi elementami systemu. Upewnić się co do prawidłowej - względem siebie - pozycji elementów wyposażenia.

4. Kompatybilność

Należy sprawdzić kompatybilność tego produktu z pozostałymi elementami systemu w określonym zastosowaniu (patrz właściwa dla produktu instrukcja). Elementy wyposażenia używane z waszą uprzężą muszą być zgodne z obowiązującym normami (na przykład karabinki EN 12275).

5. Zakładanie uprząży

Przedni, otwierany punkt wpinania

Obydwie śruby muszą znajdować się na swoim miejscu i być mocno wkręcone, wskazanym momentem.

Dokładnie przestrzegać instrukcji montażu i demontażu: patrz strzałki - wskaźniki. Dla uwolnienia osi należy nieznacznie, by wykręcać śrubki do końca.

W razie utraty śrubki należy skontaktować się z serwisem Petzl.

Zakładanie uprząży

Przed założeniem uprząży trzeba ją rozplątać i rozsunąć pas przy pomocy klamry. Nadmiar taśmy należy zawsze przesunąć przez elastyczne szlufki by uniknąć zbędnego rozluźnienia się klamer. Podczas marszu można rozluźnić taśmy udowe dla większego komfortu. Należy je zaciągać przed każdym zawiązaniem. Punkt wpinania musi być wycentrowany. Mokre i zalodzone taśmy uprząży są trudniejsze w regulacji.

Regulacja i test wiszenia

W bezpiecznym miejscu użytkownik powinien: zrobić test wiszenia w punkcie wpinania, przeżyć kilka kroków, usiąść, zrobić parę skłonów i przysiadów, by sprawdzić czy uprząż jest dobrze wyregulowana i zapewnia dobry poziom komfortu.

6. Punkty wpinania i ich użycie

Odniesć się do rysunków dla różnego typu użycia.

Dolny, tekstylny, przedni punkt wpinania może służyć do przecięcia osoby w trakcie operacji ratunkowej.

7. Dodatkowe informacje

Ten produkt jest zgodny z rozporządzeniem (UE) 2016/425 w sprawie środków ochrony indywidualnej. Deklaracja zgodności UE jest dostępna na Petzl.com.

Utylizacja:

UWAGA: w wyjątkowych okolicznościach może się zdarzyć, że jednorazowe użycie sprzętu spowoduje jego zniszczenie, np. kontakt z niebezpiecznymi substancjami chemicznymi, ekstremalnymi temperaturami, środowiskiem morskim, kontakt z ostrą krawędzią, duże obciążenia, poważne odpadnięcie itd.

Produkt musi zostać wycofany jeżeli:

- Ma więcej niż 10 lat i zawiera elementy plastyczne lub tekstylne.

- Zalkczył poważny upadek (lub obciążenie).

- Rezultat kontroli nie jest satysfakcjonujący. Istnieją jakiegokolwiek podejrzenia co do jego niezgodności.

- Nie jest znana pełna historia użytkownika.

- Jeśli jest przestarzały (rozwoj prawnny, normatywny lub niekompatybilność z innym wyposażeniem itd.).

Należy zniszczyć wycofane produkty, by uniknąć ich przypadkowego użycia.

Piktogramy:

A. Czas życia: 10 lat - **B. Oznaczenia** - **C. Tolerowane temperatury** - **D. Środki ostrożności podczas użytkowania** - **E. Czyszczenie/deszynfekcja** - **F. Suszenie** - **G. Przechowywanie/transport** - **H. Modyfikacje lub naprawy, wykonywane poza fabrykami Petzl, są zabronione** (nie dotyczy części zamiennych) - **I. Pytania/kontakt**

Gwarancja 3 lata

Dotyczy wszelkich wad materiałowych i produkcyjnych. Gwarancji nie podlegają produkty: noszące cechy normalnego zużycia, zardzewiałe, przerabiane i modyfikowane, nieprawidłowo przechowywane, uszkodzone w wyniku wypadków, zaniedbań i zastosowań niezgodnych z przeznaczeniem.

Znaki ostrzegawcze

1. Sytuacja zagrożenia nieuchronnym ryzykiem poważnego obrażenia lub śmierci. 2. Narazenie na potencjalne ryzyko incydentu lub zranienia. 3. Ważna informacja na temat działania lub parametrów waszego produktu. 4. Niekompatybilność sprzętowa.

Identyfikacja i oznaczenia

A. Zgodny z wymaganiami rozporządzenia ŚOI. Jednostka notyfikowana do zastosowania procedury weryfikacji UE - b. Numer jednostki notyfikowanej kontrolującej produkcję tego ŚOI - c. Identyfikacja: datamatrix - d. Średnica - e. Numer indywidualny - f. Rok produkcji - g. Miesiąc produkcji - h. Numer partii - i. Identyfikator - j. Normy - k. Przeczytać uważnie instrukcję obsługi - l. Identyfikacja modelu - m. Adres producenta - n. Data produkcji (miesiąc/rok)

本書では、製品の正しい使用方法を説明しています。技術や使用方法については、いくつかの例のみを掲載しています。製品の使用に関連する危険については、警告のマークが付いています。ただし、製品の使用に関連する危険の全てをここに網羅することはできません。最新の情報や、その他の補足情報等は Petzl.com で参照できますので、定期的に確認してください。警告および注意事項に留意し、製品を正しく使用する事は、ユーザーの責任です。本製品の誤った使用は危険を増加させます。疑問点や不明な点は(株)アルテリア (TEL 04-2968-3733) にご相談ください。

1.用途

本製品は墜落からの保護を目的として使用する個人保護用具 (PPE) です。
キャニオニングに特化してデザインされたクライミング、マウンテニアリング用シートハーネスです。
本製品の限界を超えるような使用をしないでください。また、本来の用途以外での使用はしないでください。

責任

警告
この製品を使用する活動には危険が伴います。
ユーザー各自が自身の行為、判断、および安全の確保についてその責任を負うこととします。

使用する前に必ず:

- 取扱説明書をよく読み、理解してください
- この製品を正しく使用するための適切な指導を受けてください
- この製品の機能とその限界について理解してください
- この製品を使用する活動に伴う危険について理解してください

これらの注意事項を無視または軽視すると、重度の傷害や死につながる場合があります。

この製品は使用方法を熟知して責任能力のある人、あるいはそれらの人から目の届く範囲で直接指導を受けられるのみ使用してください。
ユーザー各自が自身の行為、判断、および安全の確保について責任を負い、またそれによって生じる結果についても責任を負うこととします。各自で責任がとれない場合や、その立場にない場合、また取扱説明書の内容を理解できない場合は、この製品を使用しないでください。

2.各部の名称

(1) ウエストベルト、(1 bis) フォームパッド、(2) ウエストベルト調節用 DOUBLEBACK バックル、(3) レッグループ、(3 bis) レッグループ調節用 DOUBLEBACK バックル、(4) ストラップリテイナー、(5) ゲート付腹部アタッチメントポイント、(6) 繊維製下腹部アタッチメントポイント、(7) ギアループ、(8) 繊維製リテイナー、(9) 保護シート
主な素材:
ストラップ: ポリエステル
保護シート: 熱可塑性ポリウレタン (TPU)

3.点検のポイント

ベッルは、十分な知識を持つ適任者による詳細点検を、少なくとも 12 ヶ月ごとに行うことを行うことをお勧めします (国や地域における法規や、使用状態によっても変わります)。警告: 使用頻度によっては、より頻繁に個人保護用具 (PPE) を点検する必要があります。Petzl.com で説明されている方法に従って点検してください。個人保護用具 (PPE) の点検結果を点検フォームに記録してください: 種類、モデル、製造者の連絡先、個別番号、製造日、購入日、初回使用時の日付、次回点検予定日、問題点、コメント、点検者の名前および署名。

毎回、使用前に

ウェビングのアタッチメントポイント部分、調節バックル部分、および縫製部分を点検してください。
使用による切れ目や磨耗、毛羽立ち、熱や化学製品との接触等による損傷がないことを確認してください。縫製部分が切れたりゆるんだりしていないことを特に注意して確認してください。調節バックルが正常に機能することを確認してください。

ゲート付腹部アタッチメントポイント

製品に亀裂や変形、腐食等がないことを確認してください。スクリーがしっかりと締まっていることを確認してください。

使用中の注意点

調節バックルがしっかりと締められていることを常に確認してください。
この製品および併用する器具 (連結している場合は連結部を含む) に常に注意を払い、状態を確認してください。全ての構成器具が正しくセットされていることを確認してください。

4.適合性

この製品がシステムの中その他の器具と併用できることを確認してください (併用できる = 相互の機能を妨げない)。本製品と併用する器具は、使用する国における最新の規格に適合していなければなりません (例: ヨーロッパにおけるコネクターの規格 EN 12275)。

5.ハーネスの装着および調節方法

ゲート付腹部アタッチメントポイント

指定のトルク値で 2 本のスクリーがしっかりと締まっていることを確認してください。
取り付けおよび取り外しの説明に正確に従ってください: 矢印を参照してください。
ピンを外す際、スクリーを完全に取り外す必要はありません。スクリーを紛失した場合は、(株)アルテリアにご相談ください。

ハーネスの装着

装着する前に、ハーネスのもつれをほどき、ウエストベルトのバックルをゆるめます。
装着後、余ったストラップは、不意にバックルがゆるまないようにストラップリテイナーに通してください。
歩行時により快適にいるためにレッグループを緩める必要があります。吊り下がっているに必ずレッグループをしっかりと締めてください。
アタッチメントポイントは中央にくるように調節してください。ハーネスのストラップが濡れているまたは凍っている場合は、調節が難しくなります。

調節の確認

ハーネスが適切に調節され、十分な快適性が得られていることを確認するため、安全な場所でハーネスを装着した状態で動いたり、アタッチメントポイントから吊り下がったりしてください。

6.アタッチメントポイントおよびその使用方法

異なる使用方法については図を参照してください。
繊維製下腹部アタッチメントポイントは、救助作業時に要救助者と連結することも可能です。

7.補足情報

本製品は個人保護用具に関する規則 (EU) 2016/425 に適合しています。EU 適合宣言書は Petzl.com で確認できます。

廃棄基準:

警告: 極めて異例な状況においては、1 回の使用で損傷が生じ、その後使用不可能になる場合があります (劣悪な使用環境、海に近い環境での使用、鋭利な角との接触、極端な高/低温下での使用や保管、化学薬品との接触等)。
以下のいずれかに該当する製品は以後使用しないでください:
-プラスチック製品または繊維製品で、製造日から 10 年以上経過した
-大きな墜落を止めた、あるいは非常に大きな荷重がかかった
-点検において使用不可と判断された。製品の状態に疑問がある
-完全な使用履歴が分からない
-該当する規格や法律の変更、新しい技術の発達、また他の器具との併用に適さない等の理由で、使用には適さないと判断された
このような製品は、以後使用されることを避けるため廃棄してください。
アイコン:
A.耐用年数: 10 年
B.マーキング
C.使用温度
D.使用上の注意
E.クリーニング/消毒
F.乾燥
G.保管/持ち運び
H.改造/修理 (パーツの交換を除き、ベッルの施設外での製品の改造および修理を禁じます)
I.問い合わせ

3 年保証

原材料および製造過程における全ての欠陥に対して適用されます。以下の場合には保証の対象外とします: 通常の磨耗や傷、酸化、改造や変更、不適切な保管方法、メンテナンスの不足、事故または過失による損傷、不適切または誤った使用方法による故障。

警告のマーク

1.重傷または死につながるおそれがあります。2.事故や怪米につながる危険性があります。3.製品の機能や性能に関する重要な情報です。4.してはいけない内容です。

トレーサビリティとマーキング

a.個人保護用具の規格の要求事項に適合。EU 型式検定を行った公認認証機関
-b.この個人保護用具の製造を監査する公認機関の ID 番号
-c.トレーサビリティ: データマトリクスコード
-d.直径
-e.個別番号
-f.製造年
-g.製造月
-h.ロット番号
-i.個体識別番号
-j.規格
-k.取扱説明書をよく読んでください
-l.モデル名
-m.製造者住所
-n.製造日 (月/年)

CZ

Tyto pokyny vysvětlují, jak správně používat vaše vybavení. Popsány jsou pouze některé techniky a způsoby použití.
Varující symboly upozorňují na některá potenciální nebezpečí spojená s použitím vašeho vybavení, ale není možné uvést všechny případy. Navštivte Petzl.com a sledujte aktualizace a doplňkové informace.
Vaší odpovědností je věnovat pozornost každému upozornění a používat vaše vybavení správným způsobem. Nesprávné použití tohoto vybavení zvýší nebezpečí. Máte-li jakékoli pochybnosti nebo obtíže s porozuměním návodu, kontaktujte firmu Petzl.

1. Rozsah použití

Osobní ochranný prostředek (OOP) používaný při ochraně proti pádu. Sedací úvazek pro horolezectví a alpinismus speciálně určený pro canyoning. Zatížení tohoto výrobku nesmí překročit uvedenou hodnotu pevnosti, výrobek nesmí být používán jiným způsobem, než pro který je určen.

Zodpovědnost

UPOZORNĚNÍ

Cinnosti zahrnující používání tohoto výrobku jsou s podstaty nebezpečné. Za své jednání, rozhodování a bezpečnost zodpovídáte sami.

Před použitím tohoto výrobku je nutné:

- Přečíst si a prostudovat celý návod k použití.
- Nacvičit správné používání výrobku.
- Seznámit se s možnostmi výrobku a s omezeními jeho použití.
- Pochopit a přijmout rizika spojená s jeho používáním.

Opomenutí či porušení některých z těchto pravidel může vést k vážnému poranění nebo smrti.

Tento výrobek smí používat pouze odborně způsobilá a odpovědné osoby, nebo osoby pod přímým vedením a dohledem těchto osob.
Za své činy, rozhodnutí a bezpečnost zodpovídáte sami a stejně jste si vědomi možných následků. Jestliže nejste schopni, nebo nejste v pozici tuto zodpovědnost přijmout, nebo pokud nerozumíte jakkoliv z těchto instrukcí, výrobek nepoužívejte.

2. Popis částí

(1) Pás, (1 bis) Pohodlná výstelka pásu, (2) DOUBLEBACK přezka pro nastavení pásu, (3) Nožní popruhy, (3 bis) DOUBLEBACK přezka pro nastavení nožního popruhu, (4) Elastické přírůzovče, (5) Rozzebíratelný přední přípojovací bod, (6) Dolní textilní přední přípojovací bod, (7) Materiálové poutko, (8) Textilní přírůzovče, (9) Ochranná sedáčka.
Hlavní materiály:
Popruhy: polyester.
Ochranná sedáčka: polyester, ocel, termoplastický polyuretan (TPU).

3. Prohlídka, kontrolní body

Petzl doporučuje hloubkově revize odborně způsobilou osobou nejméně jedenkrát za 12 měsíců (v závislosti na aktuální legislativě ve vaší zemi, a na podmínkách použití).
Upozornění: intenzita vašeho používání může způsobit to, že bude potřeba častější provádět revize OOP. Postupujte dle kroků uvedených na Petzl.com. Výsledky revize zaznamenejte ve vašem formuláři pro revize OOP: typ, model, kontakt na výrobce, sériové nebo kusové číslo, datum: výroby, prodeje, prvního použití, další periodické revize: problémy, poznámky, jméno a podpis inspektora.

Před každým použitím

Zkontrolujte stav popruhů v místech přípojovacího bodu, u nastavovacích přezek, a bezpečnostní švy.
Zaměřte se na řázy v popruhu, nabobtnání a poškození vzniklé používáním, vysokou teplotou a kontaktem s chemikáliemi, atd.
Zvláštní pozornost věnujte přetrženým nebo vytaženým nitím.
Proveřte správnou funkcií přezek.

Rozzebíratelný přední přípojovací bod

Zkontrolujte, nejsou-li přítomny praskliny, deformace, koroze, atd.
Zkontrolujte přítomnost šroubků a jejich dotažení.

Během používání

Pravidelně kontrolujte, jsou-li nastavovací přezky bezpečně dotaženy.
Je důležité pravidelně kontrolovat stav výrobku a jeho spojení s ostatními prvky systému.
Vždy se přesvědčte, jsou-li všechny součásti systému navzájem v správné poloze.

4. Slučitelnost

Ověřte si slučitelnost tohoto výrobku s ostatními prvky vašeho systému při daném použití (slučitelnost = dobrá součinnost).

Vybavení používané s vašímstrojním musí splňovat současné normy pro vaši zemi (např. EN 12275 karabiny).

5. Nastavení úvazku

Rozebíratelný přední přípojovací bod

Oba šroubky musí být na místě a bezpečně dotaženy předepsaným momentem.
Pozorně sledujte pokyny pro sborku a rozborku: viz zřetelné šipky.
Není nutné zcela vysrůbovat šroubky ze závitů.
Pokud ztratíte šroubek, kontaktujte servisní centrum Petzl.

Nasazení postroje

Před nasazením úvazku ho rozmotějte a povolte přezku pásu.
Vždy zložte přesahující popruhy za elastická oka, zabráníte náhodnému povolení přezek.
Při chůzi si můžete nožní popruhy povolit pro větší pohodlí. Před zavěšením nezapomeňte popruhy opět dotáhnout.
Přípojovací bod musí být uprostřed.
Máte-li namrzlé popruhy se obtížněji nastavují.
Nastavení a zkouška zavěšením
V bezpečném prostředí se zavěste do úvazku v přípojovacím bodu a vyzkoušejte si pohyby všemi směry a ve všech polohách, ověřte si, že úvazek vám pohodlně padne a je správně nastavený.

6. Přípojovací body a jejich použití

Viz náčres s více variantami použití.

Dolní textilní přední přípojovací bod může také sloužit pro připojení osoby při záchranné operaci.

7. Doplňkové informace

Tento produkt splňuje Nařízení (EU) 2016/425 o osobních ochranných prostředcích. Prohlášení o shodě EU je dostupné na Petzl.com.

Kdy vaše vybavení vyřadit:

UPOZORNĚNÍ: některé výjimečné situace mohou způsobit okamžité vyřazení výrobku již po prvním použití, to závisí na druhu, intenzitě a prostředí ve kterém je výrobek používán (znečištěné prostředí, mořské prostředí, ostré hrany, vysoké teploty, chemikálie, atd.).

Výrobek musí být vyřazen pokud:

- Je starší než 10 let a vyroben z plastu nebo textilu.
- Byl vystaven těžkému pádu nebo velkému zatížení.
- Neprojde periodickou prohlídkou. Máte jakékoli pochybnosti o jeho spolehlivosti.
- Neznáte jeho úplnou historii používání.
- Se stane zastaralým vzhledem k legislativě, normám, technikám nebo slučitelnosti s ostatním vybavením, atd.

Takový produkt znehodnotte, abyste zamezili jeho dalšímu použití.

Piktogramy:

A. Životnost: 10 let
B. Označení
C. Povolené teploty
D. Bezpečnostní opatření
E. Čištění/dezinfekce
F. Sušení
G. Skladování/transport
H. Úpravy/oprav (zakazují nímno provozovny Petzl, kromě výměny náradních dílů)
I. Dotazy/kontakt

3 roky záruka

Na vadý materiálu a vady vzniklé ve výrobě. Nevztahuje se na vady vzniklé: běžným opotřebením a roztržením, oxidací, úpravami nebo opravami, nesprávným skladováním, nedostatečnou údržbou, nedbalostí, nesprávným použitím.

Varovné symboly

1. Situace představující bezprostřední riziko vážného poranění nebo smrti.
2. Vystavení potenciálnímu riziku úrazu nebo poranění.
3. Důležitá informace týkající se fungování nebo chování vašeho výrobku.
4. Neslučitelnost vybavení.

Sledovatelnost a značení

a. Splňuje požadavky nařízení o OOP. Zkušebna provádějící certifikační zkoušky
Má-e-b. Číslo označeného subjektu provádějícího kontrolu výroby tohoto OOP - c. Sledovatelnost: označení - d. Průměr - e. Výrobní číslo - f. Rok výroby - g. Měsíc výroby - h. Sériové číslo - i. Individuální kontrola - j. Normy - k. Pozorně čtěte návod k používání - l. Identifikace typu - m. Adresa výrobce - n. Datum výroby (měsíc/rok)

V teh navodilih je razloženo, kako pravilno uporabljati svojo opremo. Opisane so samo nekateri tehnike in načini uporabe.

Opozorilni simboli vas opozarjajo o nekaterih možnih nevarnostih, ki so povezane z uporabo vaše opreme, vendar je nemogoče opisati vse. Za posodobitve in dodatne informacije preverjajte Petzl.com.

Odgovorni ste za upoštevanje vsakega opozorila in pravilno uporabo vaše opreme. Kakršna koli napočna uporaba te opreme pomeni dodatne nevarnosti. Če imate kakršna koli dvom ali težave z razumevanjem teh navodil, se obrnite na Petzl.

1. Področja uporabe

Osebná varovalna oprema (OVO) za zaščito pred padci.

Sedežni pas za plezanje in gorništvó, posebej zasnovan za soteskanje.

Tega izdelka ne smete uporabljati preko njegovih zmogljivosti ali za kateri koli drug namen, kot je zasnovan.

Odgovornost

OPOZORILO

Aktivnosti, pri katerih uporabljate ta izdelek, so same po sebi nevarne.

Sami ste odgovorni za svoja dejanja, odločite v varnost.

Pred uporabo tega izdelka morate:

- prebrati in razumeti navodila za uporabo v celoti;
- ustrezno se usposobiti za njegovo uporabo;
- spoznati se z možnostmi in omejitvami izdelka;
- razumeti in sprejeti z uporabo izdelka povezano tveganje.

Neupoštevanje katerega koli od teh opozoril lahko povzroči resno poškodbo ali smrt.

Izdelek lahko uporabljajo le pristojne in odgovorne osebe ali tisti, ki so pod neposredno in vizualno kontrolo pristojne in odgovorne osebe. Odgovorni ste za svoja dejanja, odločite v varnost in prevzimate njihove posledice. Če niste pripravljeni ali se ne čutite sposobne prevzeti odgovornosti ali ne razumete katerega od teh navodil, ne uporabljajte tega izdelka.

2. Poimenovanje delov

(1) ledveni del pasu, (1 bis) kórnfortna pena ledvenega dela pasu, (2) DOUBLEBACK sponka za nastavitev ledvenega dela pasu, (3) nožni trakóvi, (3 bis) DOUBLEBACK sponka za nastavitev nožnih trakóv, (4) elastično držalo, (5) sprednje navezovalno mesto na odpiranje, (6) spodnje sprednje navezovalno mesto iz tekstila, (7) zanka za opremo, (8) držalo iz tekstila, (9) plastično držalo.

Glavna materiala:

Trakóvi: políester.

Plastično držalo: termoplastíčen poliuretán (TPU).

3. Preverjanje, točke preverjanja

Petzl priporočá podroben pregled, ki ga opravi pristojna oseba najmanj enkrat na vsakh 12 mesecev (odvisno od veljavnih predpisov v vaši državi in vaših pogojev uporabe). Intenzivnejša uporaba je lahko razlog, da morate bolj pogosto pregledati svojo OVO. Sledite postopkom, ki so opisani na Petzl.com. Rezultate preverjanja vpišite v vaš obrazec pregleda OVO: tip, model, kontaktné informácie proizvajalca, serijsko ali individualno številko, datume izdelave, nakupa, prve uporabe, naslednjega periodičnega pregleda, težave, opombe, ime pregledovalca in podpis.

Pred vsako uporabo

Preverite trakove na navezovalnih mestih, na sponkah za nastavitev ter varnostné šive.

Bodite pozorni na zareze, obrabo, odelbitve in poškodbe izdelka, ki bi nastali zaradi uporabe, vročine in stika s kemikalijami... Se posebej morate biti pozorni na prerezane ali razrahljane šive.

Preverite, da sponke za nastavitev pravilno delujejo.

Sprednje navezovalno mesto na odpiranje

Preverite, da ni nobenih razpok, deformácie, korozije... Preverite, da so vijaki prisotni in dobro pritrjeni.

Med uporabo

Redno preverjajte, da so sponke za nastavitev varno zapete.

Pomembno je, da redno preverjate stanje izdelka in njegovo povezavo z drugo opremo v sistemu. Zagotovite, da so različni kosi opreme med seboj pravilno nameščeni.

4. Skladnost

Preverite skladnost tega izdelka z ostalimi elementi sistema, ki jih uporabljate (skladnost = dobro vzajemno delovanje). Oprema, ki jo uporabljate z vašim pasom, mora biti skladna z veljavnimi standardi v vaši državi (npr. EN 12275 vponke).

5. Nastavitev pasu

Sprednje navezovalno mesto na odpiranje

Oba vijaka morata biti prisotna in varno zategnjena do predpisanega navora.

Pazljivo upoštevajte navodila za montažo in demontažo: glejte označevalne puščice. Ni potrebno popolnoma odstraniti vijaka, da osvobodíte priponko. Če izgubíte vijak, kontaktirajte Petzlovo poprodajno službo.

Oblačenje pasu

Pređen pas oblečete, ga razgrnite in sprostíte sponko na ledvenem delu pasu. Ostanek traku vedno spravite pod elastična držala, da preprečíte nekontrolirano drsenje traku skozi sponke.

Med hojo boste za večje udobje morda morali razrahljati nožni zanki. Pred spuščanjem se prepričajte, da ste nožni zanki spet zategnili.

Navezovalno mesto mora biti na sredini. Moke in podedenele trakove na pasu je težje nastaviti.

Nastavitev in test visenja

V varnem okoliju z gibanjem in prostim visenjem na navezovalnem mestu preveriti ustrezno udobje za predvideno uporabo in ustrezno prileganje pasu.

6. Pritrditvena mesta in njihove uporabe

Glejte risbe za različne načine uporabe.

Spodnje sprednje navezovalno mesto iz tekstila se lahko uporablja za navezovanje osebe v primeru reševanja.

7. Dodatne informacije

Ta izdelek ustreza zahtevam Uredbe (EU) 2016/425 o osebni varovalni opremi. EU izjava o skladnosti je na volji na Petzl.com.

Kdaj umakniti izdelek iz uporabe:

- POZOR: Izjemen dogodek je lahko razlog, da morate izdelek umakniti iz uporabe po samo enkratni uporabi, odvisno od tipa in intenzivnosti uporabe in okolja uporabe (groba okolija, morsko okolije, ostrí robovi, ekstremne temperature, kemikalije...).
- Izdelek morate umakniti iz uporabe ko:
 - je star več kot 10 let in je izdelan iz umetnih las ali tekstila;
 - je utrpel večji padec (ali preobremenitev);
 - ni preстал preverjanja oz. imate kakršn kolí dvom v njegovo zanesljivost;
 - ne poznate njegove celotne zgodovine uporabe;
 - ko je izdelek zastarel zaradi sprememb v zakonodaji, standardih, tehniki oz. neskladen z drugo opremo...
- Da bi preprečili nadaljnjo uporabo, te izdelke uničíte.

Ikone:

A. Življenjska doba: **10 let** - **B.** Oznake - **C.** Sprejemljive temperature - **D.** Varnostna opozorila za uporabo - **E.** Čiščenje/razkuževanje - **F.** Sušenje - **G.** Shranjevanje/transport - **H.** Priredbe/popravila (Izven Petzlovih delavnic so prepovedana. Izjema so rezervni deli). - **I.** Vprašanja/kontakt

3-letna garancija

Za katere koli napake v materialu ali izdelavi. Izjeme: normalna obraba in izraba, oksidacija, predelave ali priredbe, neprimerno skladiščenje, slabo vzdrževanje, poškodbe nastale zaradi nepazljivosti ali pri uporabi, za katero izdelek ni namenjen oz. ni primeren.

Opozorilni simboli

- Situacija, ki predstavlja neposredno nevarnost za resne poškodbe ali smrt. 2. Izpostavljenost možnim tveganjem za nastanek nesreče ali poškodbe. 3. Pomembne informácie o delovanju ali zmogljivostih vašega izdelka. 4. Nezdravljivost opreme.

Sledljivost in oznake

a. Ustreza zahtevam uredbe o OVO. Priprilásni organ, ki opravlja pregled tipa EU - b. Številka priprilásnega organa, ki izvaja nadzor nad proizvodnjo te OVO - c. Sledljivost: matrica s podatki - d. Premier - e. Serijska številka - f. Leto izdelave - g. Meseč izdelave - h. Številka serije - i. Individualna označba - j. Standardi - k. Natančno preberite navodila za uporabo - l. Oznaka modela - m. Naslov proizvajalca - n. Datum proizvodnje (meseč/leto)

HU

Jelen használati utasításban arról olvashat, hogyan használja felszerelését. Nem mutatunk be minden használati módot és technikát.

Az eszköz használatával kapcsolatos egyes veszélyekről az ábrák tájékoztatnak, de lehetetlen lenne valamennyi helytelen használati módot ismertetni. A termékek legújabb használati módzatairól és az ezzel kapcsolatos aktuális kiegészítő információkról tájékozódjon a Petzl.com internetes honlapon.

Az új információkat tartalmazó értesítések elkövadásáért, tartásáért és a felszerelés helyes használatáért mindenki maga felelős. Az eszköz helytelen használata további veszélyek forrása lehet. Ha jelen információk megértésével kapcsolatban kétsége vagy nehézsége támad, forduljon a Petzl-höz bizalommal.

1. Felhasználási terület

Egyéni védőfelszerelés (EVE) a felhasználó magasból való leesés elleni védelmére. Kimondottan kanyarozáshoz tervezett hegy- és sziklamászó beúőheveder. A terméket tilos a megadott szaktőszárláságánál nagyobb terhelésnek kitenni vagy más, a megadott felhasználási területeken kívül célra használni.

Felöléség

FIGYELEM

A termék használata közben végzett tevékenységek természetükből adódóan veszélyesek.

Mindenki maga felelős a saját tevékenységéért, döntéseieré és biztonságáért.

A termék használata előtt okvetlenül szükséges, hogy a felhasználó:

- Eolvassa és megértse a termékhez mellékelt valamennyi használati utasítást.
- Arra jogosult személytől megfelelő oktatást kapjon.
- Alaposan megismerje a terméket, annak előnyeit és korlátait.
- Tudatában legyen a termék használatával kapcsolatos kockázatoknak, és elfogadjá azokat.

A fenti figyelmeztetések bármelyikének be nem tartása súlyos balesetet vagy halált okozhat.

A terméket csakis képzett és hozzáértő személyek használhatják, vagy a felhasználók legyenek folyamatosan képzett és hozzáértő személyek felügyelete alatt.

Mindenki maga felelős a saját tevékenységéért, döntéseieré és biztonságáért és maga viseli a lehetséges következményeket. Ha Ön nincs abban a helyzetben, hogy ezt a felelősséget vállalja vagy ha nem értette meg tökéletesen jelen használati utasítást, kérjük, ne használja a terméket.

2. Részek megnevezése

(1) Derékrész hevedere, (1 bis) Derékrész párnázása, (2) Derékrész DOUBLEBACK állítócsatja, (3) Combrészek hevedere, (3 bis) Combrészek DOUBLEBACK állítócsatja, (4) Elasztikus bújtató, (5) Nyitható hasi bekötési pont, (6) Alsó textil hasi bekötési pont, (7) Felszereléstartó, (8) Textil bújtató, (9) Műanyag bújtató.

Fő alanyagok:

Hevederek: poliészter.

Műanyag bújtató: termoplastikus elasztómer (TPU).

3. Ellenőrzés, megvizsgálandó részek

A Petzl javasolja a felszerelések alapos felülvizsgálatát kompetens személy által, legalább 12 havonta (a használat országában hatályos jogszabályok és a használat körülményeinek függvényében). Figyelem: a használat intenzitásától függően szükség lehet az egyéni védőfelszerelés gyakoribb felülvizsgálatára. Tartsa be a Petzl.com honlapon ismertetett ellenőrzési folyamatokat. A felülvizsgálat eredményét az EVE nyilvántartólápján kell rögzíteni: típus, modell, gyártó, egyedi azonosító vagy szárlaszám, gyártás, vásárlás és első használatbavétel dátuma, következő esedékes felülvizsgálat időpontja, hibák, megjegyzések, az ellenőr neve és aláírása.

Minden egyes használatbavétel előtt

Vizsgálja meg a hevedereket a bekötési pont és az állítócsatok körül, valamint az állítócsatok és a biztonsági varratok állapotát.

Ügyeljen a vágásokra, a kopott vagy kibolyhosodott részekre, az elhasználódás, magas hőmérséklet vagy kémiai anyagok által okozott elváltozásokra. Ügyeljen a szakadt vagy laza szálakra.

Vizsgálja meg az állítócsatok működőképességét.

Nyitható hasi bekötési pont

Ellenőrizze, nem láthatók-e repedések, deformációk, korrozíó jelei stb. Ellenőrizze a csavarok meglétét és lezárt állapotát.

A használat során

Vizsgálja meg, hogy az állítócsatok jól záródnak-e.

Az eszköz állapotát és csatlakoztatását a rendszer többi eleméhez rendszeresen ellenőrizni kell. Győződjön meg arról, hogy a használt eszközök egymáshoz képest jól helyezkednek el.

4. Kompatibilitás

Vizsgálja meg, hogy az eszköz kompatibilis-e a használt rendszer többi elemével (kompatibilitás = az eszközök jó együttműködése).

A beúőhevederrel együtt használt eszközöknek meg kell felelniük az adott ország előírásainak (pl. Európában a karabinereknek az EN 12275 szabványnak stb.).

5. A beúőheveder felvétele

Nyitható hasi bekötési pont

A két csavar nem hiányozhat és legyen a megadott nyomatékkal lezárva.

Kövésse pontosan a fel- és leszerelésre vonatkozó utasításokat: lásd a jelöléseket és nyilatkat.

A tengely felszabadításához nem szükséges a csavart teljesen kicsavarni.

Ha egy csavar elveszik, forduljon a Petzl ügyfélszolgálatához.

A beúő felvétele

Felvétel előtt rendezze el a beúőheveder részeit és nyissa ki a derékrész csatját. A kilógó hevederevékeket mindig fűzze be az elasztikus bújtatókba, hogy megakadályozza a hevederek későbbi kilúzását a csatokban. Gyaloglászó a nagyobb kényelem érdekében kilúzthatja a combhevedereket. Ügyeljen arra, hogy minden beleterhelés előtt újból húzza szorosa a combhevedereket.

A biztosítógyűrűt elől középben legyen.

Ha a beúő hevederei nevések vagy jegesek, állításuk nehezebb.

Beállítás és kipróbálás

Veszélytelen körülmények között mozogjon és próbaképpen terheljen bele a beúőheveder bekötési pontjába, hogy meggyőződjön a beállított méretek helyességéről és kényelmességéről.

6. Bekötési pontok és használati módok

Tájékozdjon az ábrákon a különböző használati módokról.

Az alsó textil hasi bekötési pont mentés során másik személy csatlakoztatására is alkalmas.

7. Kiegészítő információk

Ez a termék megfelel az (EK) 2016/425 számú egyéni védőfelszerelésre vonatkozó rendelet előírásainak. Az EK megfeleléségi nyilatkozat a Petzl.com honlapon letölthető.

Leselejtés:

FIGYELEM: adott esetben bizonyos körülményektől (a használat intenzitásától, a használat környezeti feltételeitől: maró vagy vegyi anyagok, tengervíz jelenlététől, éleken való felekvéstől, extrém hőmérsékletli viszonyoktól stb.) függően a termék élettartama akár egyetlen használatra korlátozódhat.

A terméket le kell selejtezni, ha:

- Több, mint 10 éves és tartalmaz műanyag vagy textil alkatrészeket.
- Nagy esés vagy erőhatás érte.
- A termék felülvizsgálatának eredménye nem kielégítő. Ha a használat biztonságosságát illetően bármilyen kétely merül fel.
- Nem ismeri pontosan a termék előzetes használatának körülményeit.
- Használatá elavult (jogszabályok, szabványok, technikák változása vagy az újabb felszerelésekkel való kompatibilitás hiánya stb. miatt).
- A leselejtezett terméket semmisítse meg, hogy azt a későbbiekben se lehessen használni.

Jelmagyarázat:

A. Élettartam: **10 év** - **B.** Jelölés - **C.** Használat hőmérséklete - **D.** Övintézkedések - **E.** Tisztítás/ertőntetés - **F.** Szárlítás - **G.** Tárolás/szárlítás - **H.** Módosítások/javítások (Petzl pótlalkészek kivételével csak a gyártó szakszervezetben engedélyezett) - **I.** Kérések/kapcsolat

3 év garancia

Minden gyártási vagy anyaghibára. A garancia nem vonatkozik a következőkre: normális elhasználódás, módosítások vagy házlagos javítások, helytelen tárolás, hanyagság, nem rendeltetészerű használat.

Veszélyt jelző piktogrammok

1. Súlyos vagy halálos sérülés kockázatával járó, veszélyes szituáció. 2. Váratlan esemény vagy sérülés valós veszélye. 3. Fontos információ a termék működéséről vagy használatáról. 4. Nem kompatibilis felszerelés.

Nyomon követhetőség és jelölés

a. Megfelel az egyéni védőfelszerelésre vonatkozó jogszabályoknak. EK típusanulványnt kiállító notifikált szervezet - b. Jelen egyéni védőfelszerelés gyártását ellenőrző notifikált szervezet száma - c. Nyomon követhetőség: számisor - d. Átmérő - e. Egyedi azonosítószám - f. Gyártás éve - g. Gyártás hónapja - h. Tételszám - i. Egyedi azonosítókd - j. Szabványok - k. Olvassa el figyelmesen ezt a tájékoztatót - l. Modell azonosítója - m. A gyártó címe - n. Gyártás dátuma (hónap/év)

RU

Эта инструкция показывает, как правильно использовать ваше снаряжение. Данная инструкция по эксплуатации представляет только некоторые правильные способы и техники использования вашего снаряжения. Предупредительные знаки информируют вас только о некоторых потенциальных рисках, связанных с использованием вашего снаряжения. Инструкция не описывает все возможные риски. Регулярно проверяйте сайт Petzl.com, там вы найдете последние версии данного документа и дополнительную информацию. Лично вы несете ответственность за соблюдение всех мер предосторожности и за правильное использование своего снаряжения. Неправильное использование данного снаряжения может привести к возникновению дополнительных рисков. В случае возникновения каких-либо сомнений или трудностей обращайтесь в компанию Petzl.

1. Область применения

Средство индивидуальной защиты (СИЗ) для защиты от падения с высоты. Беседка для скалолазания и альпинизма, разработанная специально для каньонинга. Данное изделие не должно подвергаться нагрузке, превышающей предел его прочности, и использоваться в ситуациях, для которых оно не предназначено.

Ответственность

ВНИМАНИЕ
Деятельность, связанная с использованием данного снаряжения, опасна по своей природе. Лично вы несете ответственность за свои действия, решения и безопасность.

Перед использованием данного снаряжения вы должны:

- Прочитать и понять все инструкции по эксплуатации.
- Пройти специальную подготовку по применению данного снаряжения.
- Ознакомиться с потенциальными возможностями вашего снаряжения и ограничениями по его применению.
- Осознать и принять возможные риски, связанные с использованием этого снаряжения.

Игнорирование любого из этих предупреждений может привести к серьезным травмам и даже к смерти.

Это изделие может использоваться только лицами, прошедшими специальную подготовку, или под непосредственным контролем компетентного лица. Лично вы несете ответственность за свои действия, решения и безопасность, и только вы отвечаете за последствия этих действий. Если вы неспособны взять на себя ответственность за использование данного снаряжения или если вы не поняли инструкции по эксплуатации, не используйте данное снаряжение.

2. Составные части

(1) Поясной ремень, (1 bis) Подкладка поясного ремня для обеспечения комфорта, (2) Пяржка DOUBLEBACK для регулировки поясного ремня, (3) Ножные ремни, (3 bis) Пяржка DOUBLEBACK для регулировки ножных ремней, (4) Эластичный держатель стропы, (5) Разъемная брошная точка крепления, (6) Нижняя брошная точка крепления из текстиля, (7) Грузовые петли, (8) Основная держатель стропы, (9) Защитная сидушка. Основные материалы: Стропы: полиэстер. Защитная сидушка: термопластичный полиуретан (TPU).

3. Осмотр изделия

Petzl рекомендует проводить плановый осмотр снаряжения компетентным лицом как минимум каждые 12 месяцев (в зависимости от местного законодательства в вашей стране, а также от условий использования снаряжения). Внимание: при высокой интенсивности использования может потребоваться чаще проводить осмотр вашего СИЗ. При плановом осмотре следуйте рекомендациям на сайте Petzl.com. Результаты планового осмотра заносятся в инспекционную форму вашего СИЗ, в которой должна содержаться следующая информация: тип снаряжения, модель, контактная информация производителя, серийный или индивидуальный номер, дата изготовления, дата покупки, дата первого использования, дата следующего планового осмотра, дефекты, примечания, имя и подпись инспектора.

Перед каждым использованием

Проверьте состояние всех строп в точке крепления, а также регулировочных пряжек и силовых швов. Убедитесь в отсутствии порезов, следов износа, воздействия высоких температур, химикатов и т.д. Убедитесь в отсутствии порезанных или поврежденных нитей. Убедитесь в том, что регулировочные пяржки работают правильно.

Разъемная брошная точка крепления

Убедитесь в отсутствии трещин, деформаций, следов коррозии и т.д. Убедитесь, что винты имеются в наличии и правильно затянуты.

Во время использования

Регулярно проверяйте, что регулировочные пяржки надежно затянуты. Важно регулярно проверять состояние снаряжения и его присоединение к другим элементам системы. Убедитесь, что все элементы снаряжения правильно расположены друг относительно друга.

4. Совместимость

Проверьте совместимость этого снаряжения с другими элементами системы в контексте вашей задачи (совместимость означает хорошее, эффективное взаимодействие). Снаряжение, которое вы используете с вашей беседкой, должно соответствовать местному законодательству в вашей стране (например, карабины ГОСТ Р EN 12275).

5. Надевание и регулировка беседки

Разъемная брошная точка крепления

Оба винта должны иметься в наличии и быть плотно затянуты до рекомендуемого значения момента затяжки. Четко следуйте инструкциям по сборке и разборке элементов снаряжения: см. пояснительные стрелки. Чтобы установить устройства на ось точки крепления, нет необходимости полностью раскручивать винт. Если вы потеряли винт, свяжитесь с сервисной службой Petzl.

Надевание беседки

Перед тем как начать надевать беседку, расправьте ее и распустите пяржку поясного ремня. Просуньте излишек стропы сквозь эластичные держатели, чтобы воспрепятствовать случайному ослаблению пряжек. Для удобства при ходьбе вы можете ослабить ножные ремни. Каждый раз перед тем как снова нагрузить беседу, заново затяните ножные ремни. Точка крепления должна располагаться по центру беседки. Если стропы беседки намотаны или обледевели, отрегулировать размер становится значительно сложнее.

Регулировка и тест на вывешивание

Находясь в безопасной зоне, вы должны подвигаться в беседке, а потом вывеситься (тест на вывешивание), нагрузив точку крепления, чтобы убедиться, что беседка обеспечит надлежащий комфорт во время использования и что она оптимально отрегулирована.

6. Точки крепления и использование

Возможности использования изделия изображены на пояснительных рисунках. Нижняя брошная точка крепления из текстиля может взять на себя вес человека при эвакуации.

7. Дополнительная информация

Данное снаряжение отвечает требованиям норм (EC) 2016/425, касающихся средств индивидуальной защиты. Декларация о соответствии требованиям ЕС находится на сайте Petzl.com.

Выработка снаряжения:

ВНИМАНИЕ: Особые обстоятельства могут вызвать уменьшение срока службы изделия, вплоть до однократного применения; например: способ и интенсивность использования, воздействие окружающей среды, воздействие морской среды, работа с агрессивными химикатами, экстремальные температуры, контакт с острыми краями и т.д. Немедленно выработайте любое снаряжение, если:
- Ему больше 10 лет и оно изготовлено из пластика или текстиля.
- Оно подвергалось падению, сильному рывку или большой нагрузке.
- Оно не удовлетворило требованиям при осмотре. У вас есть сомнения в его надежности.
- Вы не знаете полную историю его эксплуатации.
- Когда оно устарело и более не соответствует новым стандартам, законам, технике или несовместимо с другим снаряжением и т.д.
Чтобы избежать дальнейшего использования выработанного снаряжения, его следует уничтожить.

Риски:

A. Срок службы: 10 лет - В. Маркировка - С. Допустимый температурный режим - D. Меры предосторожности - Е. Чистка/дезинфекция - F. Сушка - G. Хранение/транспортировка - Н. Модификация/ремонт (запрещены вне мастерских Petzl, за исключением заменяемых частей) - I. Вопросы/контакты

Гарантия 3 года

От любых дефектов материала и производственных дефектов. Гарантия не распространяется на следующие случаи: нормальный износ, окисление, изменение конструкции или передача изделия, неправильное хранение и плохой уход, повреждения, вызванные небрежным отношением к изделию, а также использование изделия не по назначению.

Предупредительные знаки

1. Ситуация, представляющая неизбежный риск получения серьезных травм или ведущая к смерти. 2. Ситуация, представляющая риск возникновения несчастного случая или получения травмы. 3. Важная информация о работе или о характеристиках вашего снаряжения. 4. Техническая несовместимость.

Прслеживаемость и маркировка продукции

A. Отвечает требованиям стандартов, относящихся к СИЗ. Зарегистрированная организация, которая провела проверку на соответствие стандартам ЕС - b. Номер организации, осуществляющей производственный контроль данного СИЗ - c. Прослеживаемость: матрица данных - d. Диаметр - e. Серийный номер - f. Год изготовления - g. Месяц изготовления - h. Номер партии - l. Индивидуальный номер изделия - j. Стандарты - k. Внимательно читайте инструкцию по эксплуатации - l. Идентификация модели - m. Адрес производителя - n. Дата производства (месяц/год)

CN

Эта инструкция будет объяснять, как правильно использовать ваше снаряжение. Данная инструкция по эксплуатации представляет только некоторые правильные способы и техники использования вашего снаряжения. Предупредительные знаки информируют вас только о некоторых потенциальных рисках, связанных с использованием вашего снаряжения. Инструкция не описывает все возможные риски. Регулярно проверяйте сайт Petzl.com, там вы найдете последние версии данного документа и дополнительную информацию. Лично вы несете ответственность за соблюдение всех мер предосторожности и за правильное использование своего снаряжения. Неправильное использование данного снаряжения может привести к возникновению дополнительных рисков. В случае возникновения каких-либо сомнений или трудностей обращайтесь в компанию Petzl.

Перед использованием данного снаряжения вы должны:
- Прочитать и понять все инструкции по эксплуатации.
- Пройти специальную подготовку по применению данного снаряжения.
- Ознакомиться с потенциальными возможностями вашего снаряжения и ограничениями по его применению.
- Осознать и принять возможные риски, связанные с использованием этого снаряжения.
Игнорирование любого из этих предупреждений может привести к серьезным травмам и даже к смерти.

Это изделие может использоваться только лицами, прошедшими специальную подготовку, или под непосредственным контролем компетентного лица. Лично вы несете ответственность за свои действия, решения и безопасность, и только вы отвечаете за последствия этих действий. Если вы неспособны взять на себя ответственность за использование данного снаряжения или если вы не поняли инструкции по эксплуатации, не используйте данное снаряжение.

Перед каждым использованием

Проверьте состояние всех строп в точке крепления, а также регулировочных пряжек и силовых швов. Убедитесь в отсутствии порезов, следов износа, воздействия высоких температур, химикатов и т.д. Убедитесь в отсутствии порезанных или поврежденных нитей. Убедитесь в том, что регулировочные пяржки работают правильно.

Разъемная брошная точка крепления

Убедитесь в отсутствии трещин, деформаций, следов коррозии и т.д. Убедитесь, что винты имеются в наличии и правильно затянуты.

Во время использования

Регулярно проверяйте, что регулировочные пяржки надежно затянуты. Важно регулярно проверять состояние снаряжения и его присоединение к другим элементам системы. Убедитесь, что все элементы снаряжения правильно расположены друг относительно друга.

4. Совместимость

Проверьте совместимость этого снаряжения с другими элементами системы в контексте вашей задачи (совместимость означает хорошее, эффективное взаимодействие). Снаряжение, которое вы используете с вашей беседкой, должно соответствовать местному законодательству в вашей стране (например, карабины ГОСТ Р EN 12275).

5. Надевание и регулировка беседки

Разъемная брошная точка крепления

Оба винта должны иметься в наличии и быть плотно затянуты до рекомендуемого значения момента затяжки. Четко следуйте инструкциям по сборке и разборке элементов снаряжения: см. пояснительные стрелки. Чтобы установить устройства на ось точки крепления, нет необходимости полностью раскручивать винт. Если вы потеряли винт, свяжитесь с сервисной службой Petzl.

Надевание беседки

Перед тем как начать надевать беседку, расправьте ее и распустите пяржку поясного ремня. Просуньте излишек стропы сквозь эластичные держатели, чтобы воспрепятствовать случайному ослаблению пряжек. Для удобства при ходьбе вы можете ослабить ножные ремни. Каждый раз перед тем как снова нагрузить беседу, заново затяните ножные ремни. Точка крепления должна располагаться по центру беседки. Если стропы беседки намотаны или обледевели, отрегулировать размер становится значительно сложнее.

Регулировка и тест на вывешивание

Находясь в безопасной зоне, вы должны подвигаться в беседке, а потом вывеситься (тест на вывешивание), нагрузив точку крепления, чтобы убедиться, что беседка обеспечит надлежащий комфорт во время использования и что она оптимально отрегулирована.

6. Точки крепления и использование

Возможности использования изделия изображены на пояснительных рисунках. Нижняя брошная точка крепления из текстиля может взять на себя вес человека при эвакуации.

5.安全带的穿戴

腹部可开启连接点

两个螺丝都必须拧上并且拧紧。严格遵守安装和拆卸说明；见指示箭头。不需完全拧开螺丝就可以取出杆。如果安全带潮湿或结冰，会增加调节难度。如果安全带潮湿或结冰，会增加调节难度。

穿戴安全带

在穿戴之前，先打开安全带并且松开腰带调节扣。必须将多余的扁带穿进松紧环内，以避免卡扣突然松开出现意外。

行走时，为了舒适，您可能会解开腿环扁带。但请确认在任何悬吊时刻重新系紧扁带。连接点必须位于中心位置。调节和悬挂测试

在安全的地方，可以通过移动以及在连接点上上进行悬挂测试，来检验安全带是否舒适并且调至合适位置。

6.可开启连接点及使用

请参看视图了解不同使用方式。腹部织物低连接点可在救援行动中再连接一个人。

7.附加信息

该产品符合欧盟2016/425个人保护设备法规。请登录Petzl.com查看符合欧盟标准声明。

淘汰您的装备:

警告：一次意外事故可能导致产品在首次使用后即被淘汰，这取决于使用方式及强度、使用环境（严酷的环境、海洋环境、尖锐边缘、极限温度、化学产品等）。何时需要淘汰您的装备：
- 塑料或纺织产品自生产之日起已超过10年。
- 经历过严重冲击坠或负荷。
- 无法通过产品检测。您对其安全性产生怀疑。
- 您不清楚产品的全部使用历史。
- 因为法律、标准、技术或与其它装备不兼容等问题而不得不淘汰。
销毁这些产品以防将来误用。

图标:

A.寿命: 10年 - B.标示 - C.使用温度范围 - D.使用注意 - E.清洁/消毒 - F.干燥 - G.存放/运输 - H.改装/修理 (不能在Petzl以外的地方修理, 除了更换零件) - I.问题/联络

3年质保

针对材料或生产上的缺陷。例外：正常的磨损、氧化、自行改装或改良、不正确存放、欠佳的保养、使用疏忽或用于非该产品设计之用途。

警告标志

1.表示有即刻产生严重伤害或死亡风险的情况。2.表示有潜在的意外或伤害风险。3.表示产品在功能或性能方面的重要信息。4.表示装备的不兼容性。

可追溯性及标示

a.符合PPE标准的要求。进行EU测试的机构 - b.为PPE做生产检测的认证机构序号 - c.追踪：信息 - d.直径 - e.独立编码 - f.生产年份 - g.生产月份 - h.序列号 - i.独立身份识别号 - j.标准 - k.仔细阅读说明书 - l.型号识别 - m.生产商地址 - n.生产日期（月份/年份）

คู่มือการใช้งานนี้ อธิบายให้ทราบถึงวิธีการใช้อุปกรณ์อย่างถูกต้อง เฉพาะข้อมูลทางเทคนิคและการใช้งานบางอย่างเท่านั้นที่ได้อธิบายไว้ เครื่องหมายคำเตือน ไลบรารีและลิงค์อื่นจะปรากฏในส่วนที่อาจเกิดขึ้นจากการใช้งานของอุปกรณ์ แต่ไม่อาจบอกได้ทั้งหมด กรุณาไปที่ Petzl.com เพื่อหาข้อมูลเพิ่มเติมล่าสุด

เป็นการรับผิดชอบของลูกในกรณีระงับข้อกล่าวหาและการใช้อุปกรณ์อย่างถูกต้อง ข้อผิดพลาดในการใช้อุปกรณ์จะทำให้เกิดอันตราย ติดต่อ Petzl หรือตัวแทนจำหน่ายที่มีของเสีย หรือไม่เข้าใจขอความช่วยเหลือ

1. ส่วนที่เกี่ยวข้องกัน

อุปกรณ์ป้องกันกันส่วนบุคคล (PPE) ใช้สำหรับป้องกันการตก สายรัดสะโพกสำหรับปีนหน้าผาและไต่ภูเขา ออกแบบมาเป็นพิเศษสำหรับกิจกรรมไรศิวในภูเขาและกระแสน้ำ อุปกรณ์นี้จะต้องไม่ใช้ร่วมกับกันกันที่ระบุไว้หรือไม่นำไปใช้ในวัตถุประสงค์อย่างอื่นนอกเหนือจากที่ได้ถูกออกแบบมา

ความปลอดภัยของ

- ล้มตื้น
- กิจกรรมที่เกี่ยวข้องกับการใช้อุปกรณ์นี้ เป็นสิ่งที่เป็นอันตราย
- ผู้ใช้ต้องมีความรับผิดชอบต่อการกระทำที่คิดสั้นใจเสาะความปลอดภัย
- ก่อนการใช้งานจะต้อง
 - อ่านและทำความเข้าใจคู่มือการใช้งาน
 - การฝึกฝน โดยเฉพาะเพื่อการใช้งานที่ถูกต้อง
 - ให้ความสำคัญกับความสามารถและข้อจำกัดในการใช้งานของมัน
 - เข้าใจและยอมรับความเสี่ยงที่เกี่ยวข้อง

การขาดความระมัดระวังและละเลยต่อข้อมูลนี้ อาจมีผลให้เกิดการบาดเจ็บสาหัสหรืออาจถึงแก่ชีวิต

อุปกรณ์นี้จะต้องถูกใช้งาน โดยผู้ที่มีความสามารถเพียงพอและมีควมรับผิดชอบหรือใช้ในสถานที่ที่มีความรับผิดชอบโดยคนหรือความคุมดูแลโดยผู้เชี่ยวชาญ เป็นความรับผิดชอบของลูกในกรณีการใช้งาน การตัดสินใจความปลอดภัย และยอมรับในผลที่เกิดขึ้นจากวิธีการนั้น ไม่ควรใช้อุปกรณ์นี้ถ้าคุณไม่สมควร หรือไม่อยู่ในสภาวะที่จะรับผิดชอบต่อความเสี่ยงที่จะเกิดขึ้นหรือไม่เข้าใจขอความช่วยเหลือในการใช้งาน

2. ชื่อของส่วนประกอบ

- (1) สายรัดเอว (1 bis) แผ่นโฟมเพื่อสายรัดเอว
 - (2) DOUBLEBACK หัวเข็มขัดสำหรับปรับสายรัดเอว
 - (3) สายรัดขา (3 bis) DOUBLEBACK หัวเข็มขัดสำหรับปรับสายรัดขา
 - (4) ซิลิโคนกันสายรัด (5) ห่วงผูกยึดแบบประตูปิดตำแหน่งหน้าท้อง
 - (6) ห่วงผูกยึดแนวตั้งสำหรับตำแหน่งหน้าท้อง
 - (7) ห่วงคล้องอุปกรณ์
 - (8) ช่องเก็บเท้าควิลล์
 - (9) แผ่นป้องกันสะโพก
- วัสดุประกอบหลัก
- สายรัด โพลีเอสเตอร์
- แผ่นป้องกันสะโพก วัสดุประกอบหลัก โพลีเอสเตอร์ เหล็ก TPU

3. การตรวจสอบ จุดตรวจสอบ

Petzl แนะนำให้ตรวจเช็ครายละเอียดของอุปกรณ์ โดยผู้เชี่ยวชาญ อย่างน้อยทุก 12 เดือน (ขึ้นอยู่กับข้อกำหนดกฎหมายของประเทศและสภาพการใช้งาน) คำเตือน การใช้งานอย่างเข้มข้น อาจเป็นสาเหตุที่ทำให้หลอดไฟการตรวจเช็คอุปกรณ์ PPE ดยความถี่มากขึ้น ทำตามขั้นตอนที่แสดงไว้ที่ Petzl.com บันทึกผลการตรวจเช็ค PPE ลงในแบบฟอร์มการตรวจเช็ค ชนิด รุ่น ข้อมูลของโรงงานผู้ผลิต หมายเลขลำดับการผลิต หรือหมายเลขกำกับอุปกรณ์ วันที่ของการผลิต วันที่สั่งซื้อ วันที่ใช้งานครั้งแรก กำหนดการตรวจเช็คครั้งต่อไป ปัญหาที่พบ ความคิดเห็น ช่องของตรวจเช็คพร้อมลายเซ็น

ก่อนการใช้งานแต่ละครั้ง

ตรวจเช็คสายรัดที่จุดผูกยึด ที่หัวเข็มขัดปรับตำแหน่ง และที่จุดยึดติดกัน ตรวจดูร่องรอยตัดขาด ชำรุด การพองบวมและเสียหายจากการใช้งาน จากความร้อน และการถูกสัมผัสกับสารเคมี โดยเฉพาะอย่างยิ่งการตรวจดูรอยตัดขาด หรือเสียดขาด หลุดลุบ

ตรวจดูว่า หัวเข็มขัดปรับขนาดสายรัด ใช้งานได้ยังคงถูกต้อง

จุดเชื่อมต่อแบบประตูปิดที่ตำแหน่งหน้าท้อง

ตรวจเช็คว่าปราศจากร่องรอยแตกร้าว มีดเบี้ยวผิดรูปร่าง คราบสนิม ตรวจเช็คสกรูว่าติดอยู่และหมุนแน่นดีแล้ว

ระหว่างการใช้งาน

ตรวจดูอยู่เสมอว่า หัวเข็มขัดปรับสายรัด ได้สอดลัดไว้อย่างถูกต้อง เป็นเรื่องสำคัญอย่างยิ่งที่ต้องตรวจสอบสภาพของอุปกรณ์อยู่เป็นประจำ และควรต่อเชื่อมอุปกรณ์เข้ากับอุปกรณ์ตัวอื่นในระบบ แน่ใจว่าทุกชิ้นส่วนของอุปกรณ์อยู่ในตำแหน่งที่ถูกออกแบบไว้สำหรับ

4. ความเข้ากันได้

ตรวจเช็คว่าคุณสามารถใช้งานเข้ากันได้กับอุปกรณ์อื่นในระบบที่เกี่ยวข้องกัน (เข้ากันได้คือ = ใช้งานด้วยกันได้ โดยไม่ติดขัด) อุปกรณ์ที่นำมาใช้งานร่วมกับสายรัดสะโพก จะต้องสอดคล้องกับข้อกำหนดมาตรฐานที่ระบุไว้ในแต่ละประเทศ (เช่น EN 12275 มาตรฐานของตัวการabiner)

5. การติดตั้งสายรัดสะโพก

จุดเชื่อมต่อแบบประตูปิดที่ตำแหน่งหน้าท้อง

สกรูทั้งสองตัวควรถัดอยู่และถูกหมุนให้แน่นด้วยไขควงแบบเฉพาะ ทำตามคู่มือการประกอบและถอดออกดูตามลูกศรที่แสดง ไม่จำเป็นต้องหมุนสกรูออกจนสุดเพื่อปลดแกนออก ถาสกรูหมุนหายไปให้ติดต่อ Petzl after-sales service

สวมใส่สายรัดสะโพก

ก่อนการสวมใส่สายรัดสะโพก ถาสกรูออกและคลายหัวเข็มขัดของสายรัดเอวออกให้กว้างสุด

สอดปลายสายรัดส่วนเกินเข้าไปในแถบยางยึดกับสายรัดเพื่อหลีกเลี่ยงอุบัติเหตุจากการเลื่อนหลุดของหัวเข็มขัดเสมอ

ขณะเดิน คุณอาจปลดหัวสายรัดขาออกเพื่อความสบายมากขึ้น แน่ใจว่าได้ดึงรัดสายรัดขาอีกครั้งก่อนการหยุด

ห่วงผูกยึด ต้องอยู่ที่ตำแหน่งตรงกลาง สายรัดสะโพกที่เบียดขึ้นและมีน้ำแข็งเกาะ จะขัดต่อการปรับขนาด การปรับขนาดและทดสอบการขึ้นขึ้น

ในสภาพแวดล้อมที่ปลอดภัย เคลื่อนไหวไปรอบ ๆ และหยุดตัวในสายรัดจากจุดผูกยึด เพื่อเช็คสายรัดให้ความรู้สึกสบายและใส่ปรับขนาดที่เหมาะสมแล้ว

6. จุดผูกยึดและวิธีการใช้งาน

อุปกรณ์ประกอบที่แสดงไว้หลากหลายวิธี ห่วงผูกยึดแนวตั้งทำควยตั้งทอตำแหน่งหน้าท้อง สามารถใช้เพื่อติดยึดกับบุคคลในการทำการกู้ชีพ

7. ข้อมูลเพิ่มเติม

อุปกรณ์นี้ได้ผลิตตามข้อกำหนดของข้อบังคับ (EU) 2016/425 ในเรื่อง อุปกรณ์ป้องกันภัยส่วนบุคคล EU รายละเอียดข้อกำหนดมาตรฐาน สามารถหาได้ที่ Petzl.com

คุณสมบัติการใช้อุปกรณ์มือ

ข้อควรระวัง ในกิจกรรมที่มีการใช้อุปกรณ์แรงอาจทำให้อุปกรณ์ต้องถูกเลิกใช้ทันทีหลังจากการใช้งานเพียงครั้งเดียวทั้งนี้ ขึ้นอยู่กับชนิดของการใช้งานและสภาพแวดล้อมของการใช้ (สภาพที่แข็งหยาบ สถานที่ไกลทะเล ขอบมุมที่แหลมคม สภาพอากาศที่รุนแรง สสารเคมี...)

- อุปกรณ์จะคงสภาพเดิม
- มีอายุเกินกว่า 10 ปี สำหรับผลิตภัณฑ์พลาสติก หรือสิ่งทอ
- ได้เคยมีการตกกระชากอย่างรุนแรง หรือ เกิดขัดจำกัด
- เมื่อไม่ผ่านการตรวจเช็คสภาพ เมื่อมีข้อสงสัยหรือไม่แน่ใจ
- เมื่อไม่ทราบถึงประวัติการใช้งานมาก่อน
- เมื่อตกครุน ล่าสมัยจากการเปลี่ยนกฎเกณฑ์มาตรฐานเทคนิค หรือ ความเข้ากันได้กับอุปกรณ์อื่น

ทำลายอุปกรณ์เพื่อป้องกันการนำกลับมาใช้

สัญลักษณ์

- A. อายุการใช้งาน 10 ปี - B. เครื่องหมาย - C. สภาพภูมิอากาศ ที่สามารถใช้งานได้ - D. ข้อควรระวังการใช้งาน - E. การทำความสะอาดข้อต่อ - F. ทำให้ง่าย - G. การเก็บรักษาบางส่วน - H. การตัดแปลงเพิ่มเติมการซ่อมแซม (ไม่อนุญาตให้ทำภายนอกโรงงานของ Petzl ยกเว้นส่วนที่สามารถใช้ทดแทนได้) - I. คำเตือนติดต่อ

อุปกรณ์มีการรับประกันเป็นเวลา 3 ปี

เกี่ยวกับวัสดุหรือความบกพร่องจากการผลิต ข้อยกเว้นจากการรับประกัน การชำรุดบกพร่องจากการใช้งานตามปกติ ปฏิบัติจากสารเคมี การแก้ไขดัดแปลง การเก็บรักษาไม่ถูกวิธี ขาดการดูแล การนำไปใช้งานที่นอกเหนือจากที่อุปกรณ์ได้ถูกออกแบบไว้

เครื่องหมายคำเตือน

1. สถานการณ์เสี่ยงที่จะเกิดอันตรายบาดเจ็บสาหัส หรือ เสียชีวิต 2. แสดงให้เห็นถึงความเสี่ยงต่อการเกิดอุบัติเหตุ หรือ การบาดเจ็บ 3. ข้อมูลสำคัญที่เกี่ยวข้องประสิทธิภาพในการใช้งาน หรือคุณสมบัติของอุปกรณ์ 4. ความเข้ากันได้ไม่ใช่อุปกรณ์

เครื่องหมายและข้อมูล

- a. มีคุณสมบัติตามข้อกำหนดของอุปกรณ์ PPE โดยเฉพาะที่บอกถึงการผลิตผ่านมาตรฐาน EU - b. หมายเลขรับรองที่ผ่านการทดสอบที่ใช้ในการควบคุมการผลิตของ PPE นี้ - c. การสืบมาตรฐาน ข้อมูลแหล่งกำเนิด - d. การป้องกันไว้ก่อน - e. หมายเลขลำดับ - f. ปีที่ผลิต - g. เดือนที่ผลิต - h. หมายเลขลำดับการผลิต - i. หมายเลขกำกับตัวอุปกรณ์ - j. มาตรฐาน - k. อนุมัติการใช้งานโดยละเอียด - l. ข้อมูลระบุรุ่น - m. ที่อยู่ของโรงงานผู้ผลิต - n. วันที่ของการผลิต (เดือน/ปี)