

SPARROW 200R

EN	Self-braking descender.
IT	Discensore autofrenante.
FR	Descendeur autofreinant.
DE	Selbstbremsendes Abseil.
ES	Descensor autofrenante.
PT	Descensor auto-frenante.
SE	Självbromsande nedfiringssdon.
FI	Itsejarruttava laskeutumislaitte.
NO	Selvlåsende nedfiringsbremse.
DK	Selvlåsende nedfiringsbremse.
NL	Zelfremmend afdaalapparaat.
SI	Osmica s samodejnim zaviranjem.
SK	Samo brzdiaci zostup.
RO	Blocator cu frânare automată.
CZ	Samosvorná slaňovací brzda.
HU	Önfékező ereszkedőeszköz.
GR	Αυτόματη πέδηση.
PL	Przyrząd zjazdowy samoblokujący.
RU	Самотормозящее спусковое устройство.
EE	Isepidurdav laskumisseade.
LV	Pašbloķējošās nolaišanās ierīce.
LT	Savaime stabdantis nusileidėjas.
BG	Самоспиращ спускателен апарат.
HR	Samokočiva spuštalica.
CN	自动制停下降器。
JP	自動ブレーキビレイ。

EN 12841:2006-C

EN 341:2011-2A

MADE IN ITALY

CE 0333



Regulation (EU) 2016/425

Personal Protective Equipment against falls from a height.

1 ROPES COMPATIBILITY

EN 12841:2006-C
EN 1891-A \varnothing 10,5±11 mm

EN 341:2011-2A
Tec Static Pro 11
Patron Plus 11
Patron 11

ROPES TECHNICAL DATA

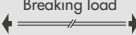
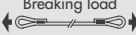
1.1	Product	Tec Static Pro 11	Patron Plus 11	Patron 11
1.2	Trademark	Bornack	CT Teufelberger	CT Teufelberger
1.3	\varnothing	11,0 mm	11,0 mm	11,0 mm
1.4	Ropes standard	EN 1891:1998-A	EN 1891:1998-A	EN 1891:1998-A
1.5	Breaking load 	36 kN	32 kN	32 kN
1.6	Breaking load 	22 kN	22 kN	22 kN
1.7	Weight	79 g/m	77 g/m	75 g/m
1.8	Sheath weight	41%	35%	35%
1.9	Core weight	59%	65%	65%
1.10	Sheath slippage	0,1%	0,6%	0,8%
1.11	Elongation	3,4%	4,8%	3%
1.12	Shrinkage	1,7%	2,2%	4%
1.13	Material	PA	PA	PA

2 MARKING

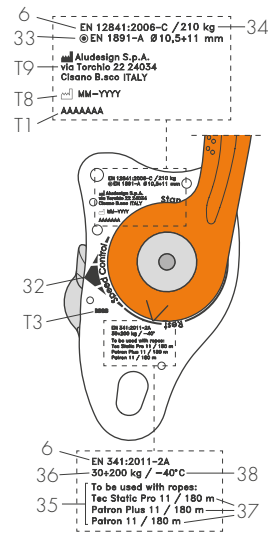
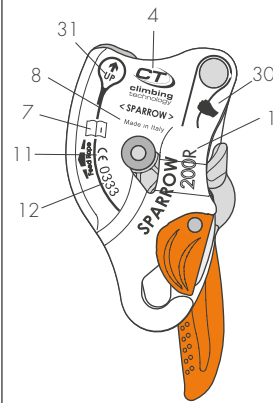

3 NOMENCLATURE OF PARTS

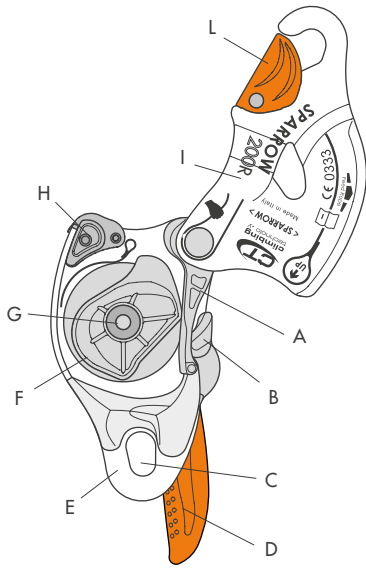

4 NOMENCLATURE OF THE SYSTEM / LEVER

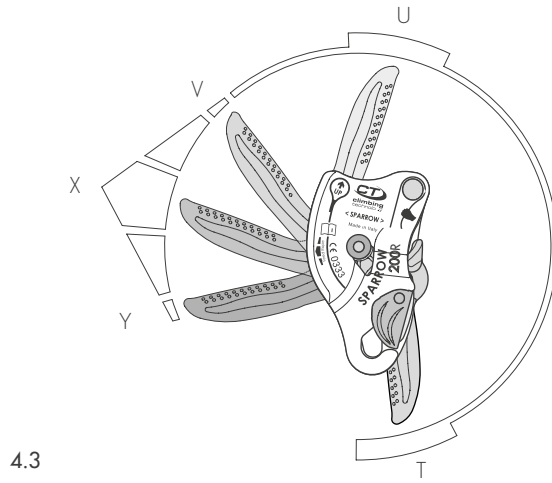
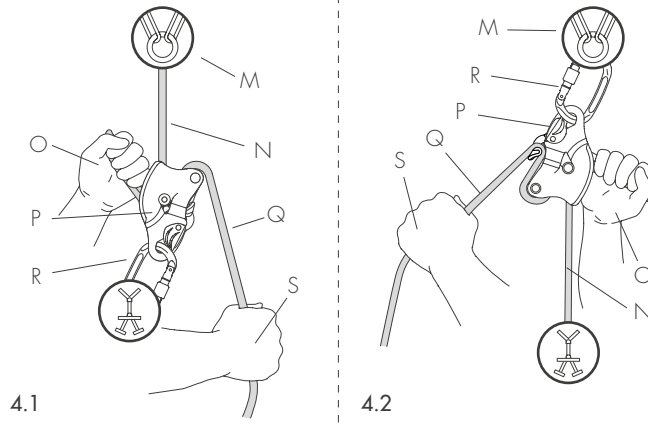

5 INSERTION OF THE ROPE - Device on the harness

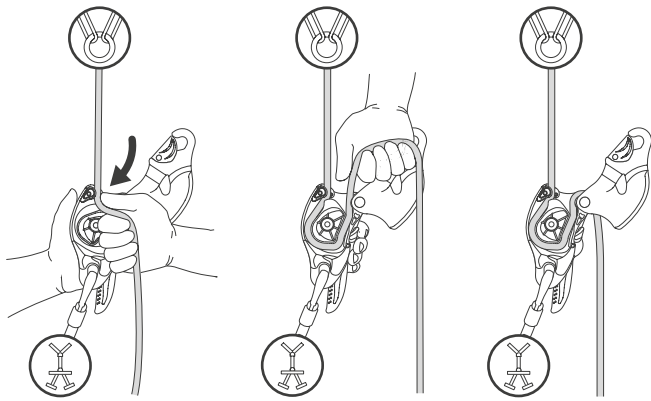

5.1

5.2

5.3

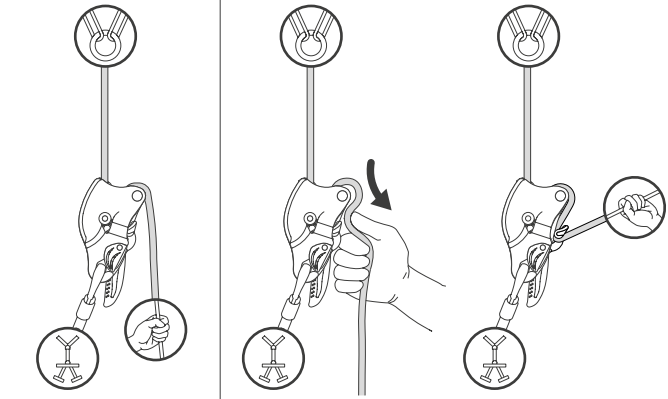

5.4 - OK!

5.5

5.6 - OK!

6 INSERTION OF THE ROPE - Device on the anchor point

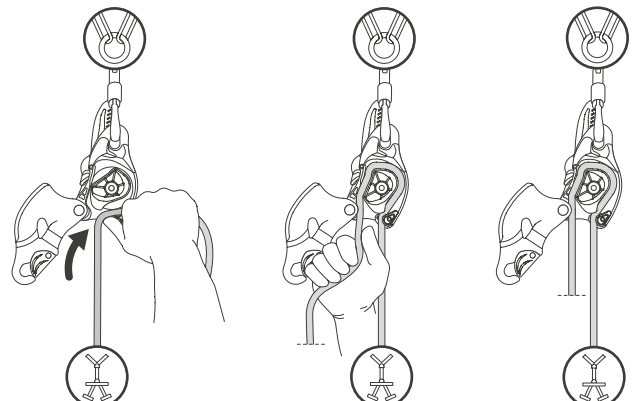

6.1

6.2

6.3

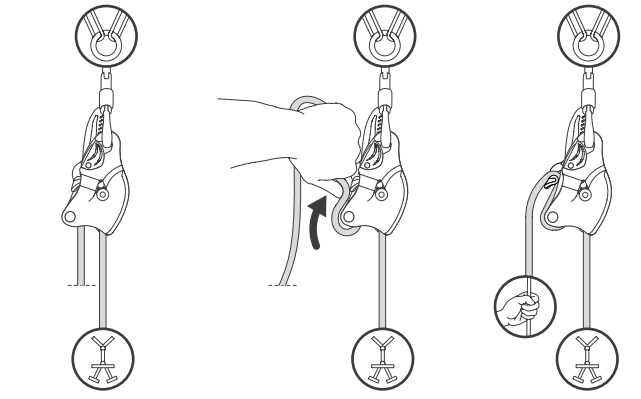

6.4

6.5

6.6 - OK!

7 ATTENTION!

Anchor point EN 795: min. 12 or 18 kN (non metallic anchors)

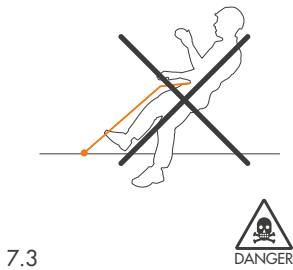
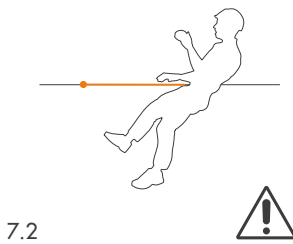
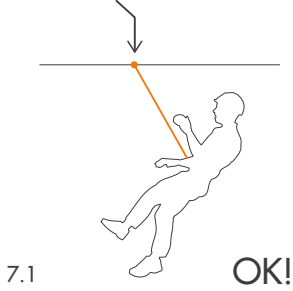

8 TESTING

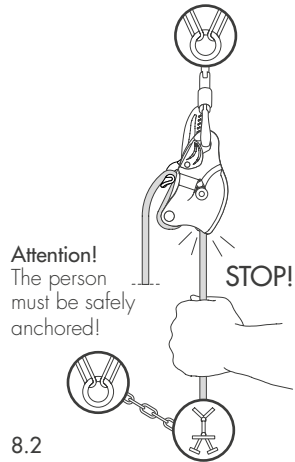
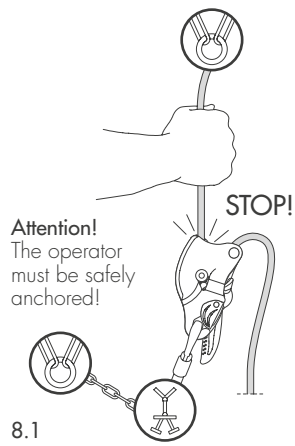

9 EN 12841:2006-C - Descent of one person

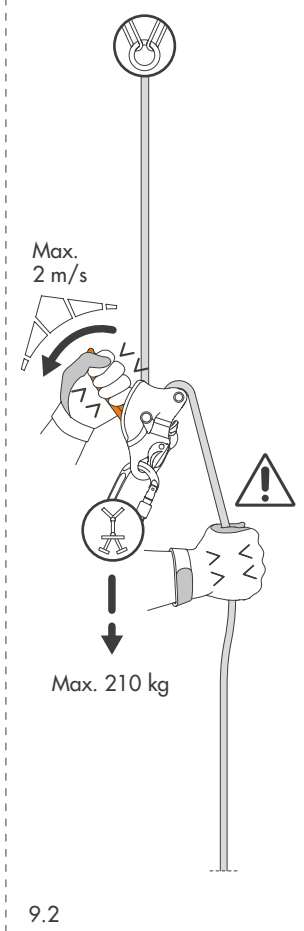

10 EN 341:2011-2A - Descent of two people

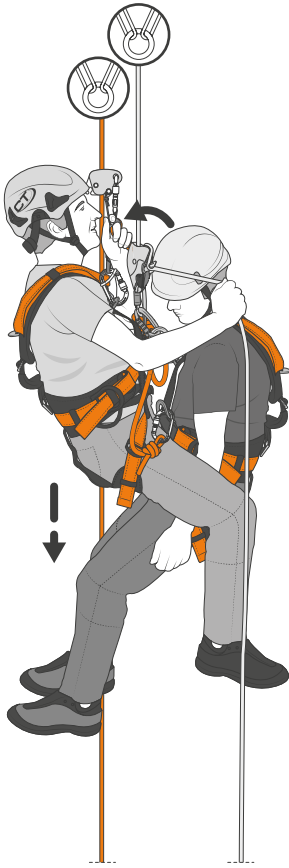

10.1

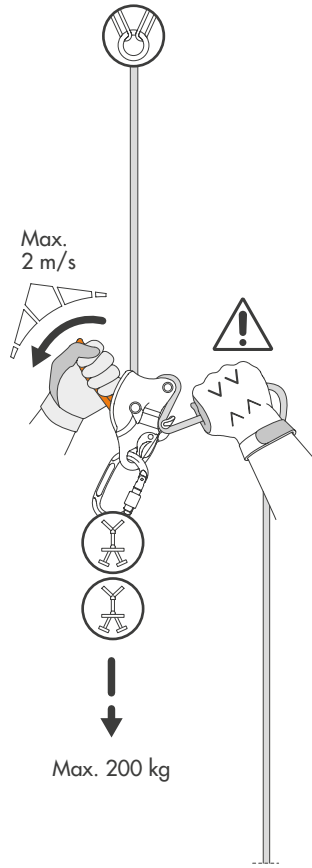

10.2

11 EN 341:2011-2A - Lowering from an anchor

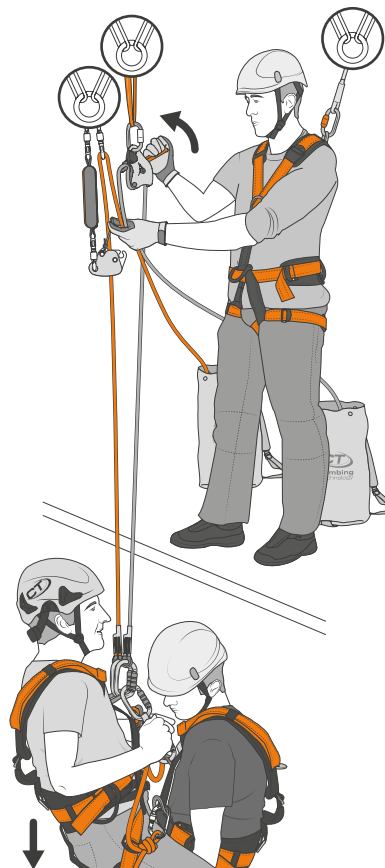

11.1

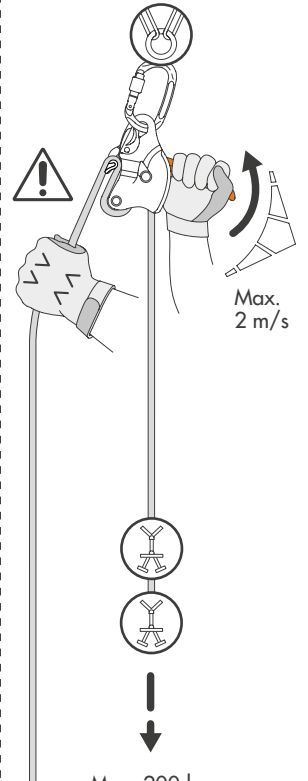

11.2

12 EN 341:2011-2A - Lowering from an anchor (light load)

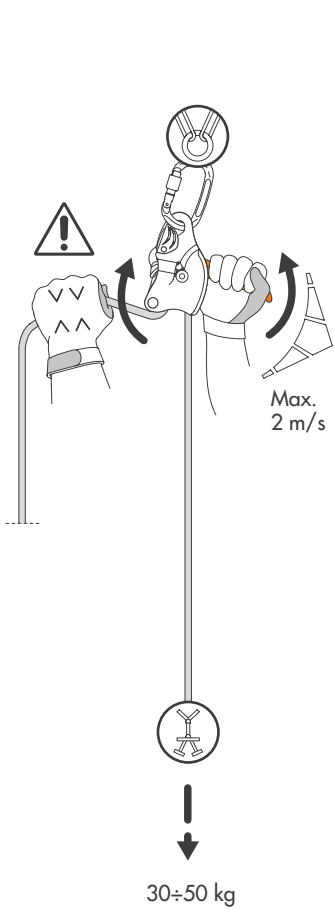
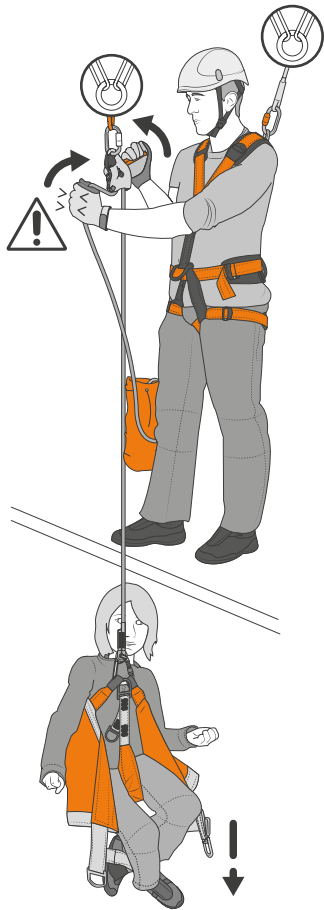

13 USE AS A CONNECTING ELEMENT

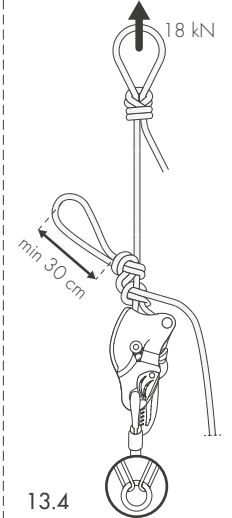
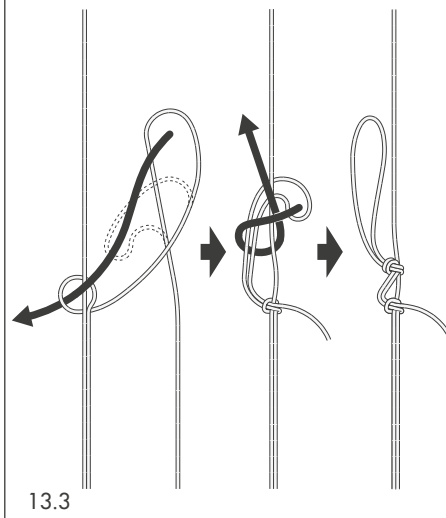
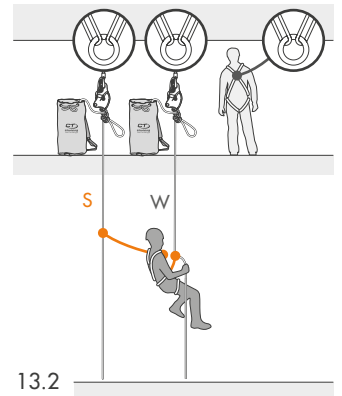
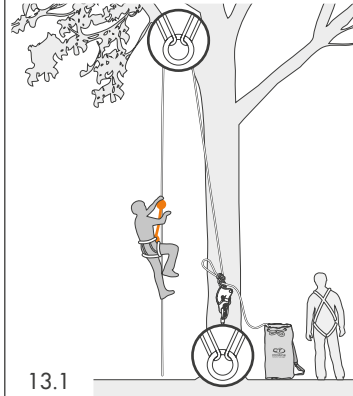

The instruction manual for this device consists of general and specific instructions, both must be carefully read and understood before use. **Attention!** This leaflet shows the specific instruction only.

SPECIFIC INSTRUCTIONS SPARROW 200R.

This note contains the necessary information for a correct use of the following product/s: self-braking descender Sparrow 200R.

1) FIELD OF APPLICATION.

EN 12841:2006-C - Rope adjustment device / descender: to be used with ropes (core + sheath) static or semi-static EN 1891-A Ø 10,5÷11 mm. EN 341:2011-2A - rescue descender: to be used exclusively with the ropes indicated in the table (Fig. 1). This product is a personal protective device (P.P.E.) against falls from height; it is compliant with the Regulation (EU) 2016/425. **Attention!** For this product the indications of the standard EN 365 must be respected (general instructions / paragraph 2.5). **Attention!** For this product a periodic thorough inspection is compulsory (general instructions / paragraph 8.)

2) NOTIFIED BODIES.

Refer to the legend in the general instructions (paragraph 9 / table D): M2; M3; N1.

3) NOMENCLATURE.

Components of the device (Fig. 3): A) Counter-block; B) Snapping catch; C) Attachment slot; D) Control handle; E) Fixed side plate; F) Cam; G) Cam pivot; H) Feed rope slot; I) Sliding side plate; L) Safety catch. Components of the system (Fig. 4.1-4.2): M) Anchor point; N) Engaged side of the rope; O) Hand controlling the descent; P) Descender; Q) Free end of the rope; R) Connector for linking to the harness or anchor point; S) Hand holding the free end of the rope. Handle positions (Fig. 4.3): T) Stand-by / Safety work positioning; U) Work positioning; V) Start descending; X) Maximum descent speed; Y) (EBS) extra braking system.

3.1 - Main materials. Refer to the legend in the general instructions (paragraph 2.4): 2 (cam, counter-blocks, hinges, springs); 3(side plates), 7 (handle, safety catch).

4) MARKING.

Numbers/letters without caption: refer to the legend in the general instructions (paragraph 5).

4.1 - General (Fig. 2). Indications: 1; 4; 6; 7; 8; 11; 12; 30) Indication of the free end of the rope; 31) Indication for the anchored/engaged side of the rope; 32) Indication about the work modes of the control handle; 33) Admitted diameter and type of ropes (EN 12841); 34) Maximum work load permitted (EN 12841); 35) Permitted rope models (EN 341); 36) Min and Max work load permitted (EN 341); 37) Max descent length permitted (EN 341); 38) Lowest temperature of use permitted (EN 341). **Attention!** EN 341:2011 is not included in the harmonized standards for PPE, the CE marking refers solely to EN 12841:2006.

4.2 - Traceability (Fig. 2). Indications : T1 ; T3; T8 ; T9.

5) CHECKS.

Further to the checks listed below, comply with what indicated in the general instructions (paragraph 3).

Before each use, verify that: the cam rotates freely, without jamming and the spring of the cam snaps it in the rope locking position; the cam is not worn out especially in the area where it locks on to the rope and inside the groove for the rope; the connector placed in the attachment slot is free to rotate unimpeded; the control handle works properly, the spring sets back the handle in to the "REST" position; the mobile side plate hooks properly on to the hinge of the cam; the control handle rotates correctly without impediments.

During each use: ensure the rope is always in tension to avoid possible free-falls; avoid having slack rope between the anchor and the attachment on the harness.

Attention! Before you apply a load on to the device, make a thorough good working order check.

6) ISTRUCTIONS FOR USE.

Any activity carried out at height requires the use of Personal Protection Equipment (PPE) as a protection against the risk of a fall. Before accessing the work station, all the risk factors must be evaluated (environmental, concomitant, consequential).

6.1 - Warnings. Only anchor points that comply with the EN 795 standard can be used (minimum strength 12 kN or 18 kN for non-metallic anchors) that do not have sharp edges. The anchor point must be always located at or above waist level to minimize the eventual free fall distance (Fig. 7.1).

6.2 - Inserting and removing the rope. Connect the Sparrow 200R to the ventral ring of your full body harness (Fig. 5) or to the anchor point (Fig. 6), using a locking karabiner certified to EN 362:2004 (max.120mm); open the mobile side plate; insert the rope following the instructions on the device; close the mobile side plate (ensure the safety catch is properly closed). In difficult conditions, when you need a stronger braking action, or lowering a heavy weight from an anchor point, pull the free end of the rope through the snapping catch, you will have better control over the descent.

6.3 - Good working order check. Before each use verify the good working conditions of the device. **Attention!** Before following this procedure, you must safety

backup on abseil. Use with a fall arrest harness (Fig. 8.1): 1) Pulling on the engaged side of the rope, the cam must lock the device: in case it doesn't, check the correct insertion of the rope. 2) Load progressively your weight on the device, holding the free-end of the rope: The cam must lock on to the rope. If the cam locks on to the rope, the device is working properly and is ready to use. If the Cam doesn't lock the device, check whether the rope has been correctly inserted, if the device still doesn't lock on to the rope, remove it from further use immediately. Use on an anchor point (Fig. 8.2): 1) Remember to pull the free end of the rope through the snapping catch. 2) Pulling on the engaged side of the rope, the cam must lock on to the rope. If the Cam doesn't lock the device, check whether the rope has been correctly inserted, if the device still doesn't lock on to the rope, remove it from further use immediately.

6.4 - EBS (Extraordinary braking system). EBS is security systems that decreases the speed rather than increase it, when the lever is accidentally pulled downwards. **Attention!** This maneuver has to be used only in case of emergency and not during normal employment. Regular use of this safety system may lead to a faster wear of the rope. To resume the descent, firmly hold the free end of the rope and gradually release the control handle back in to the "REST" position. At this stage you can re-start descending following the instruction above.

7) SPECIFIC INSTRUCTIONS EN 12841:2006.

The Sparrow 200R descender is a Personal Protective Equipment (PPE) intended to be incorporated in a rope access system. Max work load 210 kg. The Sparrow 200R descender is a rope length adjuster type C intended for descending a rope (anchor line). **Attention!** Rope length adjusters must not be used for fall arrest. **Attention!** An anchor line loaded with the entire weight of the user, has to be considered a work line and is not meant to arrest a fall. It is mandatory to use a fall arrest back-up device type A connected to a safety line. Pay attention that the backup system is never loaded on to the work line.

7.1 - Abseil of one person (Fig. 9). Holding the free end of the rope, gradually pull on the control handle to adjust the speed. For difficult abseils, requiring a stronger brake power, insert the free end of the rope through the snapping catch in order to have a better control over the heavy weight and gradually pull on the control handle to adjust the speed. **Attention!** Always hold the free end of the rope whilst abseiling. To stop the descent, let the control handle go: The lever will spontaneously return to "REST" mode. No further maneuvers are required to up-keep the position hands free. For avoiding any interfering with the handle or to work more comfortably, it's possible to shift the control handle on to "STAND BY" mode. **Attention!** Never lose governance over your abseil, it may result difficult to regain control.

7.2 - Warnings. 1) Always wear a pair of good suitable gloves to protect your hands when manoeuvring the device and the rope. 2) Use only static or semi-static rope (core + sheath) Ø 10,5÷11 mm certified to EN 1891 type A (For the certification of this device, the following rope has been employed: Bornack TEC Static Pro 11 mm; Teufelberger Patron 10,5; Teufelberger Patron Plus 11); 3) There aren't restrictions for the length or slant of sloped pathways. 4) No special precautions are required when accessing sloped trails. 5) Any overloading or loading on the device can harm the anchor line. 6) Never use lanyards or extensions of any mean to connect the device to your harness. 7) During use, the anchor point must always be placed above the waist belt attachment point of your harness. 8) The technical performances of the anchor line might vary considerably, due to dirt, moisture, ice, repeated descents on the same stretch: keep in mind that these variances will influence the behaviour of the rope inside the device, and consequently, the speed of descent.

8) SPECIFIC INSTRUCTIONS EN 341:2011.

The Sparrow 200R descender can be employed in rescue operations. Maximum allowed descend: 180 m; work load: 30÷200 kg.

8.1 - Accompanied descent, device on the harness (Fig. 10). Insert the free end of the rope through the snapping catch. Holding the free end of the rope, gradually pull on the control handle to adjust the descent speed. To stop the descent, let the control handle go: The lever will spontaneously return to "REST" mode. **Attention!** Always hold the free end of the rope whilst abseiling. **Attention!** Never lose governance over your abseil, it may result difficult to regain control.

8.2 - Descent from an anchor point (Fig. 10-12). Insert the free end of the rope through the snapping catch; hold the free end of the rope gently push up the control lever to release the rope gradually. To adjust the speed, vary the hold over the free end of the rope. To stop the descent, let the control handle go: The lever will spontaneously return to "REST" mode. No further maneuvers are required to up-keep the position hands free. **Attention!** Always hold tight the free end of the rope whilst lowering the load. When you are lowering a light weight (30-50 kg) and you have difficulties feeding the rope (rope might be dirty, wet or too stiff), you can release the rope from the snapping catch, advance the hand holding the free end of the rope to control the speed. **Attention!** Pay attention that the hand holding the free end of the rope doesn't get too close to the device. **Attention!** Never lose governance over your abseil, it may result difficult to regain control.

8.3 - Warnings. 1) Always wear a pair of good suitable gloves to protect your hands when manoeuvring the device and the rope. 2) Verify that the connections of the device and the anchor are arranged correctly, in such a way that the abseil

cannot be hampered. 3) Full body harnesses are the only mean for retain the body that can be used with the device. 4) In the due case it is necessary to leave the device placed in the work location, make sure to adequately protect it from the atmospheric conditions and from dirt. 5) The device is meant to bear with a total descent energy of $7,5 \times 10^6$ J. The total descent energy is calculated $E = m \times g \times h \times n$ (m = mass; g = gravity acceleration; h = maximum lowering height; n = number of descents). This device has been tested with the following parameters: m max = 200 kg; g = 9.81 m/s²; h max = 180 m; n = 21 descents. Attention! Consider this as the maximum attainable energy during use. 6) Whenever you need to do a rapid sequence of lowering's, pay particular attention taking back in the rope for storing it in the bag or the designated area, to avoid forming knots or twists on the line, which would hamper with the next descents. 7) Pay attention about the possibility of the device to overheat during a descent and consequently damage the anchor line.

8.4) Technical specifications of the permitted ropes (Fig. 1): 1.1) Product; 1.2) Trademark; 1.3) Diameter; 1.4) Standard of the rope; 1.5) Breaking load of the rope without end loops; 1.6) Breaking load of the rope with end loops; 1.7) Weight; 1.8) Sheath weight; 1.9) Core weight; 1.10) Sheath slippage; 1.11) Elongation; 1.12) Restringimento; 1.13) Material.

9) USE AS A CONNECTING ELEMENT.

The equipment has been tested at 18 kN with Patron Plus 11.0 rope, according to the mode shown (Fig. 13.4) in order to comply with the values required by the standard EN 795 (anchor devices) and to be used as a connecting element between the anchor and the work and safety lines (Fig. 13.1-13.2). This type of configuration is not covered by the standard but makes it possible to facilitate a rescue manoeuvre, if necessary. **Attention!** The device must be installed using a mule knot secured with a safety knot in order to guarantee the declared load and avoid the accidental release of the line. **Attention!** The loop formed by the safety knot must have a minimum length of 30 cm (Fig. 13.4). **Attention!** Make sure that the remaining line has a length that is appropriate to the lowering, if necessary, and that the correct terminations are in place (knot and/or sewn terminations).

10) SYMBOLS.

Refer to the legend in the general instructions (paragraph 16): F1; F2; F3; F4; F5; F9.

Le istruzioni d'uso di questo dispositivo sono costituite da un'istruzione generale e da una specifica ed entrambe devono essere lette attentamente prima dell'utilizzo. **Attenzione!** Questo foglio costituisce solo l'istruzione specifica.

ISTRUZIONI SPECIFICHE SPARROW 200R.

Questa nota contiene le informazioni necessarie per un utilizzo corretto del seguente prodotto/i: discensore autofrenante Sparrow 200R.

1) CAMPO DI APPLICAZIONE.

EN 12841:2006-C - Dispositivo di regolazione della fune / discensore: da utilizzare con corde (anima + calza) statiche o semistatiche EN 1891-A Ø 10,5÷11 mm. **EN 341:2011-2A** - Dispositivo di discesa per salvataggio: da utilizzare esclusivamente con le corde indicate in tabella (Fig.1). Questo prodotto è un dispositivo di protezione individuale (D.P.I.) contro le cadute dall'alto; esso è conforme al regolamento (UE) 2016/425. **Attenzione!** Per questo prodotto devono essere rispettate le indicazioni della norma EN 365 (Istruzioni generali / paragrafo 2.5). **Attenzione!** Per questo prodotto è obbligatorio un controllo periodico approfondito (Istruzioni generali / paragrafo 8).

2) ORGANISMI NOTIFICATI.

Consultare la legenda nelle istruzioni generali (paragrafo 9 / tabella D): M2; M3; N1.

3) NOMENCLATURA.

Dei componenti dell'attrezzo (Fig. 3): A) Blocco di contrasto; B) Aggancio di rimando; C) Foro di aggancio; D) Leva di comando; E) Guancia fissa; F) Camma di bloccaggio; G) Perno camma; H) Blocco di uscita corda; I) Guancia mobile; L) Leva di sicurezza. Dei componenti del sistema (Fig. 4.1-4.2): M) Ancoraggio; N) Lato corda impegnato; O) Mano di controllo calata; P) Discensore; Q) Lato corda libero; R) Connettore di collegamento all'imbrago o all'ancoraggio; S) Mano di tenuta corda. Delle posizioni della leva di comando (Fig. 4.3): T) Stand-by/ Lavoro in sicurezza; U) Posizione di lavoro; V) Inizio discesa; X) Massima velocità di discesa; Y) Sistema di frenata (EBS).

3.1 - Materiali principali. Consultare la legenda nelle istruzioni generali (paragrafo 2.4): 2 (camma, blocchi di contrasto, perni, molle); 3 (guance); 7 (maniglia di comando, leva di sicurezza).

4) MARCATURA.

Numeri/lettere senza didascalia: consultare la legenda nelle istruzioni generali (paragrafo 5).

4.1 - Generale (Fig. 2). Indicazioni: 1; 4; 6; 7; 8; 11; 12; 30) Indicazione lato libero della corda; 31) Corda lato ancoraggio; 32) Indicatori di posizione della leva di comando; 33) Diametri e tipologia di corda consentiti (EN 12841); 34) Carico massimo consentito (EN 12841); 35) Modelli di corda consentiti (EN 341); 36) Carico consentito compreso tra i valori indicati (EN 341); 37) Massima discesa consentita (EN 341). 38) Temperatura minima consentita (EN 341).

Attenzione! La normativa EN 341:2011 non rientra nelle normative armonizzate DPI. La marcatura CE si riferisce alla sola normativa EN 12841:2006.

4.2 - Tracciabilità (Fig. 2). Indicazioni: T1; T3; T8; T9.

5) CONTROLLI.

Oltre ai controlli indicati di seguito rispettare quanto indicato nelle istruzioni generali (paragrafo 3).

Prima di ogni utilizzo verificare che: la camma di bloccaggio ruoti liberamente senza impuntamenti e la molla della camma la faccia scattare in posizione di blocco corda; la camma non presenti eccessiva usura nel punto di bloccaggio corda o nella forma del profilo di scorrimento corda; il connettore inserito nel foro di aggancio possa ruotare senza impedimenti esterni; la leva di comando funzioni regolarmente e la molla della leva la riporti in posizione "REST"; la guancia mobile agganci correttamente il perno della camma; la leva di sicurezza ruoti correttamente.

Durante ogni utilizzo: assicurarsi che la corda rimanga tesa per limitare eventuali cadute; evitare che tra l'ancoraggio e l'utilizzatore si formino allentamenti della corda. **Attenzione!** Prima di caricare l'attrezzo eseguire il test di funzionamento.

6) ISTRUZIONI D'USO.

Qualsiasi lavoro in quota presuppone l'impiego di Dispositivi di Protezione Individuale (DPI) contro il rischio di cadute. Prima di accedere alla postazione di lavoro si devono considerare tutti i fattori di rischio (ambientali, concomitanti, consequenziali).

6.1 - Avvertenze. Si devono utilizzare esclusivamente punti di ancoraggio, conformi alla norma EN 795 (resistenza minima 12 kN o 18 kN per ancoraggi non metallici), che non presentino spigoli taglienti. L'utilizzatore dovrà trovarsi sempre al di sotto del punto di ancoraggio (Fig. 7.1)

6.2 - Inserimento ed estrazione della corda. Collegare lo Sparrow 200R all'anello dell'imbracatura (Fig. 5) o all'ancoraggio (Fig. 6), tramite connettore certificato EN 362:2004 (max. 120 mm), con ghiera di sicurezza; aprire la guancia mobile; inserire la corda nel modo indicato nei disegni incisi sull'attrezzo; chiudere la guancia mobile (fare scattare la leva di sicurezza). Per discese in condizioni difficili, che necessitano di maggior forza frenante, o nella calata con attrezzo collegato all'ancoraggio, inserire la corda nell'aggancio di rimando in modo

da aumentare l'azione frenante del sistema e avere una discesa più controllata.

6.3 - Test di funzionamento. Prima di qualsiasi utilizzo eseguire le operazioni di verifica del funzionamento. **Attenzione!** Eseguire queste operazioni auto-assicurandosi o facendo auto-assicurare la persona da calare.

Utilizzo con imbracatura (Fig. 8.1). 1) Tirando il lato impegnato della corda, la camma dovrà bloccare la corda: in caso contrario verificare di avere inserito il lato corda libero in modo corretto. 2) Caricare progressivamente con il proprio peso l'attrezzo, tenendo con una mano il lato corda libero: la camma dovrà bloccare la corda. Se la camma blocca la corda l'attrezzo è montato in modo corretto e pronto all'uso. Se la camma non blocca la corda, l'attrezzo è montato in modo non corretto: in questo caso verificare il corretto inserimento della corda e se dopo il nuovo controllo la corda non verrà comunque bloccata, dismettere l'uso dell'attrezzo. Utilizzo con ancoraggio (Fig. 8.2): 1) verificare di aver inserito la corda nell'aggancio di rimando. 2) tirando il lato impegnato della corda, la camma dovrà bloccare la corda. In caso contrario verificare il corretto inserimento della corda e se dopo il nuovo controllo la corda non verrà comunque bloccata, dismettere l'uso dell'attrezzo.

6.4 - EBS (Extraordinary braking system). L'EBS è un sistema di sicurezza che si attiva quando la leva viene tirata a fondo accidentalmente, permettendo così di diminuire la velocità di discesa anziché aumentarla. **Attenzione!** Questa manovra non deve essere utilizzata per l'impiego ordinario, ma solo in situazioni di emergenza (l'utilizzo frequente di questo sistema di sicurezza potrebbe portare ad un più rapido deterioramento della corda). Per riprendere la calata, tenere saldamente in mano il lato corda libero e rilasciare progressivamente la leva di comando fino a ritornare nella posizione "REST"; a questo punto sarà possibile riprendere la calata come sopra spiegato.

7) ISTRUZIONI SPECIFICHE EN 12841:2006.

Il discensore Sparrow 200R è un dispositivo di protezione individuale (DPI) destinato ad essere integrato in sistemi di accesso con fune. Carico di lavoro max 210 kg. Il discensore Sparrow 200R è un dispositivo di regolazione della fune di tipo C per la discesa su linea di ancoraggio. **Attenzione!** I dispositivi di regolazione della fune non sono idonei all'utilizzo in un sistema di arresto caduta. **Attenzione!** Quando una linea di ancoraggio è caricata dall'intero peso dell'utilizzatore diventa una linea di lavoro e non è adatta ad arrestare le cadute. È necessario quindi l'utilizzo di un dispositivo di regolazione di tipo A (anticaduta) collegato ad una linea di sicurezza. Porre sempre attenzione che il dispositivo anticaduta non vada in carico sulla linea di sicurezza.

7.1 - Discesa di una persona (Fig. 9). Tenere con una mano il lato corda libero e con l'altra mano tirare progressivamente sulla leva di comando in modo da regolare la velocità di discesa. Per discese in condizioni difficili, che necessitano di maggior forza frenante, inserire il lato corda libero nell'aggancio di rimando, tirare progressivamente sulla leva di comando con una mano e con l'altra mano stringere il lato corda libero in modo da avere una regolazione più controllata della velocità di discesa. **Attenzione!** Tenere sempre con una mano il lato corda libero durante la manovra di calata. Per fermare la discesa, rilasciare la leva di comando: la leva si posizionerà automaticamente nella posizione "REST". Non sono necessarie altre manovre o chiavi di fermo per rimanere nella posizione di lavoro con mani libere. Per impedire che la leva si impigli accidentalmente con agenti esterni o per maggiore comodità di lavoro, si può posizionare la leva verso il basso nella posizione "STAND BY". **Attenzione!** Evitare di perdere il controllo durante la discesa, perché potrebbe essere difficile riprenderlo.

7.2 - Avvertenze. 1) Per manovrare l'attrezzo e la corda utilizzare sempre un paio di guanti adeguati. 2) Utilizzare corde semistatiche (anima + calza) Ø 10,5÷11 mm certificate EN 1891 tipo A (per la certificazione sono state utilizzate le seguenti corde: Bornack TEC Static Pro 11 mm; Teufelberger Patron 10,5; Teufelberger Patron Plus 11). 3) Non ci sono limitazioni di lunghezza o inclinazione della linea di lavoro. 4) Non sono necessari particolari accorgimenti in caso di utilizzo su piani inclinati. 5) Qualsiasi sovraccarico o carico dinamico sul dispositivo di regolazione può danneggiare la linea di ancoraggio. 6) Non utilizzare cordini per estendere il collegamento del dispositivo all'imbracatura o all'ancoraggio. 7) Durante l'utilizzo, il dispositivo si deve sempre trovare sopra il punto di aggancio dell'imbracatura. 8) Le caratteristiche della linea di ancoraggio possono variare durante l'utilizzo, a causa di usura, sporco, umidità o discese ripetute sulla stessa parte della linea: tenere conto che queste condizioni possono influire sulla scorrevolezza della linea all'interno dell'attrezzo, cambiando la velocità di discesa.

8) ISTRUZIONI SPECIFICHE EN 341:2011.

Il discensore Sparrow 200R può essere impiegato come dispositivo di discesa per salvataggio. Altezza massima di discesa: 180 m; carico di lavoro: 30÷200 kg.

8.1 - Calata accompagnata di due persone con dispositivo all'imbracatura (Fig. 10). Inserire il lato corda libero nell'aggancio di rimando; tenere il lato corda libero con una mano e con l'altra tirare progressivamente sulla leva di comando in modo da regolare la velocità di discesa. Per fermare la discesa rilasciare la leva di comando: la leva si posizionerà automaticamente nella posizione "REST". **Attenzione!** Tenere sempre con una mano il lato corda libero durante la manovra di calata. **Attenzione!** Evitare di perdere il controllo durante la discesa, perché potrebbe essere difficile riprenderlo.

8.2 - Calata a partire da un ancoraggio (Fig. 10-12). Inserire il lato corda libero nell'aggancio di rimando; tenere il lato corda libero con una mano e con l'altra spingere in alto la leva di comando per rilasciare gradualmente la corda. La regolazione della velocità si ottiene variando la tenuta della mano sul lato corda libero. Per fermare la discesa rilasciare la leva di comando: la leva si posizionerà automaticamente nella posizione "REST". Non sono necessarie altre manovre o chiavi di fermo per rimanere in sospensione con mani libere. **Attenzione! Tenere sempre saldamente con una mano il lato corda libero durante la manovra di calata.** Se è necessario calare un carico leggero (30÷50 kg) e si nota una difficoltà nello scorrimento della corda (per corda bagnata, sporca o irrigidita) è possibile svincolare la corda stessa dall'aggancio di rimando: la mano di tenuta del lato di corda libera va tenuta in alto per aumentare la frizione. **Attenzione! Prestare attenzione che la mano di tenuta del lato di corda libera non si avvicini troppo all'attrezzo.** **Attenzione! Evitare di perdere il controllo durante la discesa, perché potrebbe essere difficile riprenderlo.**

8.3 - Avvertenze. 1) Per manovrare l'attrezzo e la corda utilizzare sempre un paio di guanti adeguati. 2) Verificare che la connessione del dispositivo di discesa all'ancoraggio sia arrangiata nel modo migliore, così che la discesa non venga impedita. 3) Le imbracature complete sono gli unici dispositivi di contenimento per il corpo che possano essere impiegati con il dispositivo di discesa. 4) Qualora sia necessario lasciare installato l'attrezzo presso una postazione, tra un'ispezione e l'altra proteggerlo adeguatamente contro le condizioni ambientali. 5) L'attrezzo è abilitato a sopportare un'energia totale di discesa di $7,5 \times 10^6$ J. L'energia totale di discesa è calcolata come $E = m \times g \times h \times n$ (m = massa; g = accelerazione di gravità; h = altezza di calata massima; n = numero di discese). Per questo attrezzo le prove sono state eseguite nel seguente modo: $m_{max} = 200$ kg ; $g = 9.81$ m/s²; $h_{max} = 180$ m; $n = 21$ discese. **Attenzione! Tenere in considerazione questa energia totale durante l'utilizzo.** 6) Qualora vengono effettuate più calate in successione ravvicinata, durante il recupero della corda, porre particolare attenzione a riporla nella sacca o in una zona apposita senza creare nodi o torsioni che impedirebbero le successive calate. 7) Prestare attenzione che l'attrezzo potrebbe riscaldarsi eccessivamente durante o dopo una discesa e potrebbe danneggiare la linea.

8.4 - Dati tecnici delle corde consentite (Fig. 1): 1.1) Prodotto; 1.2) Marchio commerciale; 1.3) Diametro; 1.4) Normativa della corda; 1.5) Carico di rottura della corda non asolata; 1.6) Carico di rottura della corda asolata; 1.7) Peso; 1.8) Peso della calza; 1.9) Peso dell'anima; 1.10) Scivolamento della calza; 1.11) Allungamento; 1.12) Restringimento; 1.13) Materiale.

9) UTILIZZO COME ELEMENTO DI CONNESSIONE.

Il dispositivo è stato testato a 18 kN con corda Patron Plus 11.0 secondo la modalità rappresentata (Fig. 13.4) in modo da rispettare i valori richiesti dalla normativa EN 795 (dispositivi di ancoraggio) e poter essere usato come elemento di connessione tra l'ancoraggio e le linee di lavoro e sicurezza (Fig. 13.1-13.2). Questo tipo di configurazione non rientra nella normativa ma consente di facilitare un'eventuale manovra di soccorso. **Attenzione! Il dispositivo è da installare con asola di bloccaggio chiusa con un nodo di sicurezza in modo da garantire il carico dichiarato ed evitare il rilascio accidentale della linea.** **Attenzione! L'asola formata dal nodo di sicurezza deve avere una lunghezza minima di 30 cm (Fig. 13.4).** **Attenzione! Verificare l'ideale lunghezza della linea rimanente per l'eventuale calata e la presenza delle corrette terminazioni (nodo e/o asole cucite).**

10) SIMBOLI. Consultare la legenda nelle istruzioni generali (paragrafo 16): F1; F2; F3; F4; F5; F9.

Les instructions d'utilisation de ce dispositif comprennent une partie générale et une partie spécifique, lesquelles doivent toutes les deux être lues attentivement avant utilisation. **Attention !** La présente fiche ne contient que les instructions spécifiques.

INSTRUCTIONS SPÉCIFIQUES SPARROW 200R.

Cette note contient les informations nécessaires à l'utilisation correcte du produit/s suivant/s : descendeur autofreinant Sparrow 200R.

1) CHAMP D'APPLICATION.

EN 12841 :2006-C - Dispositif de régulation de la corde / descendeur : à utiliser avec des cordes (âme+gaine) statiques ou semi statiques EN 1891-A Ø 10,5÷11 mm. EN 341 :2011-2A - Dispositif de descente pour sauvetage : à utiliser exclusivement avec les cordes indiquées dans le tableau (Fig. 1). Ce produit est un dispositif de protection individuelle (E.P.I.) contre les chutes d' hauteur ; il est conforme au Règlement (UE) 2016/425. **Attention ! Pour ce produit il faut respecter les indications de la norme EN 365 (Instructions générales / paragraphe 2.5).** **Attention ! Pour ce produit un contrôle approfondi est obligatoire (Instructions générales / paragraphe 8).**

2) ORGANISMES NOTIFIÉS.

Consulter la légende dans les instructions générales (paragraphe 9/tableau D) : M2; M3 ; N1.

3) NOMENCLATURE.

Des composantes de l'équipement (Fig. 3) : A) Bloque de contraste ; B) Accrochage de renvoi ; C) Trou d'accrochage ; D) Levier de contrôle ; E) Joue fixe ; F) Came de blocage ; G) Goujon came ; H) Bloque de sortie de la corde ; I) Joue mobile ; J) Levier de sécurité. Des composantes du système (Fig. 4.1-4.2) : M) Ancrage ; N) Brin engagé de la corde ; O) Main de contrôle descente ; P) Descendeur ; Q) Brin libre de la corde ; R) Connecteur de liaison à l'harnais ou à l'ancrage ; S) Main de tenue de la corde. Des positions du levier de contrôle (Fig. 4.3) : T) Stand-by/Travail en sécurité ; U) Position de travail ; V) Début descente ; X) Vitesse maximale de descente ; Y) Système de freinage (EBS).

3.1 - Matériaux principaux. Consulter la légende dans les instructions générales (paragraphe 2.4) : 2 (la came, les bloques de contraste, les goujons, les ressorts) ; 3 (les joues) ; 7 (la poignée de contrôle, le levier de sécurité)

4) MARQUAGE.

Chiffres/lettres sans légende : consulter la légende dans les instructions générales (paragraphe 5).

4.1 - Général (Fig. 2). Indications : 1 ; 4 ; 6 ; 7 ; 8 ; 11 ; 12 ; 30) Indication côté libre de la corde ; 31) Corde côté ancrage ; 32) Indicateurs de la position du levier de contrôle ; 33) Diametri e tipologia di corda consentiti (EN 12841) ; 34) Charge maximale permis (EN 12841) ; 35) Modèles de cordes autorisés (EN 341) ; 36) Charge permise comprise entre les valeurs indiquées (EN 341) ; 37) Descente maximale permise (EN 341) ; 38) température minimale permise (EN 341). **Attention ! La Norme EN 341 :2011 n'est pas une Norme harmonisée EPI, le marquage CE fait référence seulement à la EN 12841 :2006.**

4.2 - Traçabilité (Fig. 2). Indications : T1 ; T3 ; T8 ; T9.

5) CONTROLES.

En plus des contrôles indiqués en suite, il faut respecter ce qui est indiqué dans les instructions générales (paragraphe 3).

Avant chaque utilisation vérifier que : la came de blocage tourne librement sans s'arrêter, le ressort de la came doit la faire fonctionner dans la position de bloque corde ; la came ne présente pas une grande usure dans le point de blocage corde ou dans le forme du profil de glissement de la corde ; le connecteur dans le trou de l'équipement puisse tourner sans empêchements externes ; le levier de contrôle fonctionne régulièrement, le ressort du levier doit la remettre dans la position "REST" ; le joue mobile accroche correctement le goujon de la came ; le levier de sécurité tourne correctement.

Pendant chaque utilisation : s'assurer que la corde reste tendue dans le but de limiter les chutes ; éviter qu'il y ait des relâches de la corde entre le point d'ancrage et l'utilisateur. **Attention ! Avant de charger l'équipement faire le test de fonctionnement.**

6) instructions d'utilisation.

Pour tout travail en hauteur il est obligatoire d'utiliser des Équipements de Protection Individuelle (EPI) contre le risque de chute. Avant d'accéder au poste de travail, tous les facteurs de risque doivent être pris en compte (environnementaux, concomitants et conséquents).

6.1 - Avertissements. Seuls des points d'amarrage conformes à la norme EN 795 (résistance minimale 12 kN ou 18 kN pour amarrages non métalliques) et ne présentant pas de bords tranchants doivent être utilisés. L'utilisateur devra toujours se trouver au-dessous du point d'ancrage (Fig. 7.1).

6.2 - Insertion et extraction de la corde. Lier le Sparrow 200R à l'anneau de votre harnais (Fig. 5) ou au point d'ancrage (Fig. 6), en utilisant un connecteur à vis certifié EN 362 :2004 (max 120 mm) ; ouvrir la joue mobile ; insérer la corde comme indiqué sur les dessins gravés sur l'équipement ; fermer la joue mobile (faire fonctionner le levier de sécurité). Pour des descentes dans des conditions

difficiles, qui demandent une majeure force de freinage ou lors d'une descente avec votre équipement lié à l'ancrage, insérer la corde dans l'accrochage de renvoi, d'une façon à augmenter l'action de freinage du système et avoir une descente plus contrôlée.

6.3 - Test de fonctionnement. Avant chaque utilisation, faire toutes les opérations de vérification du fonctionnement. **Attention ! Exécuter ces opérations en vous auto-assurant ou en auto-assurant la personne à descendre.** **Utilisation avec harnais (Fig. 8.1) :** 1) Tirer le brin engagé de la corde : la came doit bloquer la corde ; si elle ne bloque pas, vérifier d'avoir insérer correctement le brin libre de la corde. 2) Charger progressivement l'équipement, à l'aide du propre poids et en tenant le brin libre de la corde avec une main, la came doit bloquer la corde : si la came bloque la corde, l'équipement est monté correctement et prêt à être utilisé. S'il ne bloque pas la corde, l'équipement est monté incorrectement : vérifier l'insertion correcte de la corde et si après le nouveau contrôle, la corde n'est pas bloquée, ne plus utiliser le dispositif. **Utilisation avec ancrage (Fig. 8.2) :** 1) Vérifier d'avoir insérer la corde dans l'accrochage de renvoi. 2) Tirer le brin engagé de la corde : la came doit bloquer la corde. Si elle ne bloque pas, vérifier d'avoir insérer correctement la corde et si après le nouveau contrôle, la corde n'est pas bloquée, ne plus utiliser le dispositif.

6.4 - EBS (Extraordinary braking system). Le EBS est un système de sécurité qui s'active quand le levier est tirée à fond par hasard, en permettant, comme ça, de diminuer la vitesse de descente, au lieu de l'augmenter. **Attention ! Cette manœuvre doit être utilisée seulement en cas d'urgence, pas lors de l'emploi ordinaire** (l'utilisation fréquente de ce système de sécurité pourrait détériorer, plus rapidement, la corde). Pour recommencer la descente, relâcher progressivement le levier de contrôle, en tenant solidement le brin libre de la corde, jusqu'à retourner dans la position "REST" ; dès ce moment, il est possible de recommencer la descente, comme ci-dessus expliqué.

7) INSTRUCTIONS SPÉCIFIQUES EN 12841 :2006.

Le descendeur Sparrow 200R est un dispositif de protection individuel (EPI) destiné à être intégré dans un système d'accès sur corde. Charge de travail maximal 210 kg. Le descendeur Sparrow 200R est un dispositif de régulation de la corde de type C pour la descente sur une ligne d'ancrage. **Attention ! Les dispositifs de régulation de la corde ne sont pas aptes à être utilisés dans un système d'arrêt des chutes.** **Attention ! Quand une ligne d'ancrage est chargée avec tout le poids de l'utilisateur, elle devient une ligne de travail et elle n'est pas apte à arrêter les chutes. Il est donc nécessaire d'utiliser un dispositif de régulation type A (antichute) lié à une ligne de sécurité. Faire toujours attention que le dispositif antichute ne se charge sur la ligne de sécurité.**

7.1 - Descente d'une personne (Fig. 9). Tenir dans une main le brin libre de la corde et tirer progressivement, à l'aide de l'autre main, sur levier de contrôle pour réguler la vitesse de descente. Pour des descentes dans des conditions difficiles, qui nécessitent d'une plus grande vitesse de freinage, insérer le brin libre de la corde dans l'accrochage de renvoi, tirer progressivement sur le levier de contrôle avec une main et avec l'autre main serrer le brin libre de la corde, pour avoir une régulation plus contrôlée de la vitesse de descente. **Attention ! Toujours tenir le brin libre de la corde lors de la manœuvre de descente.** Pour arrêter la descente relâcher le levier de contrôle, le levier se positionnera automatiquement dans la position "REST". Il n'est pas nécessaire de faire d'autres manœuvres ou d'avoir des clés d'arrêt pour rester dans la position de travail avec vos mains libres. Pour empêcher que le levier s'accroche accidentellement à des agents extérieurs ou pour une commodité de travail, l'on peut positionner le levier vers le bas dans la position "STAND BY". **Attention ! Éviter de perdre le contrôle lors de votre descente, car il pourrait être très difficile de le retrouver.**

7.2 - Avertissements. 1) Lors des manœuvres avec l'équipement et la corde, utiliser toujours des gants adéquats. 2) Utiliser des cordes semi statiques (âme + gaine) de Ø 10,5÷11 mm EN 1891 type A (lors de la certification, on a utilisé les cordes suivantes : Bornack TEC Static Pro 11 mm; Teufelberger Patron 10,5; Teufelberger Patron Plus 11). 3) Il n'y a pas de limitation de longueur ou inclinaison de la ligne de travail. 4) Il n'est pas nécessaire de prendre des précautions particulières en cas d'utilisation sur des plans inclinés. 5) Tous surcharges ou charges dynamiques sur le dispositif peuvent endommager la ligne d'ancrage. 6) N'utiliser pas des cordelettes pour allonger la liaison du dispositif à l'harnais ou au point d'ancrage. 7) Lors de l'utilisation, le dispositif doit toujours se trouver au-dessus du point d'ancrage de l'harnais. 8) Les caractéristiques de la ligne d'ancrage peuvent changer lors de l'utilisation, à cause de l'usure, de la saleté, de l'humidité ou des nombreuses descentes sur la même côté de la ligne. Il faut bien faire attention au fait que toutes ces conditions peuvent influencer le coulisement de la ligne à l'intérieur de l'équipement, en modifiant la vitesse de descente.

8) INSTRUCTIONS SPÉCIFIQUES EN 341 :2011.

Le descendeur Sparrow 200R peut être utilisé comme dispositif de descente pour le sauvetage. Hauteur maximale de descente : 180 m ; charge de travail : 30÷200 Kg.

8.1 - Descente accompagnée de deux personnes avec appareil à l'harnais (Fig. 10). Insérer le brin libre de la corde dans l'accrochage de renvoi, en tenant dans la main le brin libre de la corde et avec l'autre main tirer progressivement sur le levier de contrôle, pour régler la vitesse de descente. Pour arrêter la descente,

relâcher le levier de contrôle : le levier se positionnera automatiquement dans la position "REST". **Attention ! Tenir toujours le brin libre de la corde lors de la manœuvre de descente.** **Attention ! Éviter de perdre le contrôle lors de votre descente, car il pourrait être très difficile de le retrouver.**

8.2 - Descente en partant d'un point d'ancrage (Fig. 10- 12) : Insérer le brin libre de la corde dans l'accrochage de renvoi, en tenant dans la main le brin libre de la corde ; avec l'autre main, pousser vers le haut le levier de contrôle pour relâcher graduellement la corde. On obtient la régulation de la vitesse en changeant la tenue de la main sur le brin libre de la corde. Pour arrêter la descente, relâcher le levier de contrôle : le levier se positionnera automatiquement dans la position "REST". D'autres manœuvres ou clefs d'arrêt ne sont pas nécessaires pour rester en suspension avec les mains libres. **Attention ! Toujours tenir fermement le brin libre de la corde lors de la manœuvre de descente.** S'il est nécessaire de descendre une charge légère (30-50 kg) et l'on note une difficulté dans le glissement de la corde (corde mouillée, sale ou rigide), il est possible de dégager la corde de l'accrochage de renvoi. La main de tenue du brin libre, doit se trouver un haut pour augmenter la friction. **Attention ! Faire bien attention que la main de tenue du brin libre ne s'approche pas trop à l'équipement.** **Attention ! Éviter de perdre le contrôle lors de votre descente, car il pourrait être très difficile de le retrouver.**

8.3 - Avertissements. 1) Lors des manœuvres avec l'équipement et la corde, utiliser toujours des gants adéquats. 2) Vérifier que la connexion du dispositif de descente au point d'ancrage soit arrangée au mieux, pour que la descente ne soit pas obstruée. 3) Les harnais complets sont les seuls dispositifs de limitation pour le corps qui peuvent être utilisés avec ce dispositif de descente. 4) S'il est nécessaire de laisser l'équipement installé dans un poste, entre une inspection et l'autre, protéger-le, de façon adéquate, contre les conditions ambiantes. 5) Ce dispositif est habilité à supporter une énergie totale de descente de $7,5 \times 10^6 \text{ J}$; l'énergie totale de descente est calculée comme $E = m \times g \times h \times n$, où m = masse, g = accélération de gravité, h = hauteur maximale de descente, n = numéro de descentes. Pour cet équipement, les essais ont été faits avec les données suivantes $m \text{ max} = 200 \text{ kg}$; $g = 9,81 \text{ m/s}^2$; $h \text{ max} = 180 \text{ m}$; $n = 21$ descentes. **Attention ! Il faut bien tenir en considération cette énergie totale lors de l'utilisation.** 6) Si l'on fait plusieurs descentes en succession rapprochée, lors de récupération de la corde, faire bien attention à la mettre dans le sac, ou dans une zone appropriée, sans créer des nœuds ou torsion, qui puissent empêcher les descentes successives. 7) Il faut faire bien attention au fait que, lors ou après une descente, l'équipement pourrait se chauffer excessivement et il pourrait endommager la ligne.

8.4 - Données techniques de la corde utilisée (Fig. 1): 1.1) Produit; 1.2) Marque commerciale; 1.3) Diamètre; 1.4) Norme de la corde; 1.5) Charge de rupture de la corde sans boucle cossée; 1.6) Charge de rupture de la corde avec boucle cossée; 1.7) Poids; 1.8) Masse de la gaine; 1.9) Masse de l'âme; 1.10) Glissement de la gaine; 1.11) Allongement; 1.12) Rétrécissement; 1.13) Matériel.

9) UTILISATION COMME ÉLÉMENT DE CONNEXION.

Le dispositif a été testé à 18 kN avec corde Patron Plus 11.0 selon la modalité représentée (Fig. 13.4) de façon à respecter les valeurs requises par la norme EN 795 (dispositifs d'ancrage) et pouvoir être utilisé comme élément de connexion entre l'ancrage et les lignes de travail et sécurité (Fig. 13.1-13.2). Ce type de paramétrage ne fait pas l'objet de la norme mais permet de faciliter une éventuelle manœuvre de secours. **Attention ! Le dispositif doit être installé avec boucle de blocage fermée avec un nœud de sécurité de façon à assurer la charge déclarée et éviter que la ligne se libère accidentellement.** **Attention ! La boucle formée par le nœud de sécurité doit avoir une longueur minimum de 30 cm (Fig. 13.4).**

Attention ! Vérifier la longueur adéquate de la ligne restante pour l'éventuelle descente et la présence des terminaisons correctes (nœud et/ou boucles cousues).

10) SYMBOLES.

Consulter la légende dans les instructions générales (paragraphe 16) : F1 ; F2 ; F3 ; F4 ; F5 ; F9.

Die Gebrauchsanweisung zu diesem Produkt setzt sich aus einem allgemeinen und einem spezifischen Teil zusammen, wobei beide Teile vor der Verwendung des Produkts genau durchgelesen werden müssen. **Achtung!** Dieses Blatt enthält nur den allgemeinen Teil der Anleitung.

SPEZIFISCHE ANWEISUNGEN SPARROW 200R.

Diese Anmerkung enthält die notwendige Informationen für einen korrekten Gebrauch des folgenden Produktes/e: selbstbremsendes Abseil Sparrow 200R.

1) ANWENDUNGSBEREICH.

EN 12841:2006-C - Seileinstellvorrichtung / Abseilgerät: muss mit statischen oder halbstatistischen Seilen (Kern+Mantel) laut EN 1891-A mit $\varnothing 10,5-11$ mm verwendet werden. **EN 341:2011-2A** - Abseilgerät für Rettungseinsätze: ausschließlich mit den in der Tabelle angegebenen Seilen verwenden (Abb. 1). Dieses Produkt ist eine Persönliche Schutzausrüstung gegen Abstürzen (P.S.A.); er steht im Einklang mit der Verordnung (EU) Nr. 2016/425. **Achtung!** Für dieses Produkt muss die Anleitung der Norm EN 365 beachten werden (allgemeine Gebrauchsanweisungen / Absatz 2.5). **Achtung!** Für dieses Produkt ist eine gründliche regelmäßige Kontrolle verpflichtet (allgemeine Gebrauchsanweisungen / Absatz 8).

2) BENANNTE STELLEN.

Die Legende in der allgemeine Gebrauchsanweisungen lesen (Absatz 9 / Tabelle D): M2; M3; N1.

3) NOMENKLATUR.

Der Bauteile des Gerätes (Abb. 3): A) Kontrastsperr; B) Rückschlaganschluss; C) Anschlussbohrung; D) Steuerhebel; E) Feste Wange; F) Blockiernocken; G) Nockenstift; H) Seilsperr; I) Mobile Wange; L) Sicherheitshebel. Bauteile des Systems (Abb. 4.1-4.2): M) Anschlagpunkt; N) Belasteter Seilstrang; O) Hand für die Abseilsteuerung; P) Abseilvorrichtung; Q) Unbelasteter Seilstrang; R) Anschlussverbindungsstück an den Sicherheitsgurt bzw. an den Anschlagpunkt; S) Hand, die das Seil hält. Verschiedene Positionen des Steuerhebels (Abb. 4.3): T) Stand-by /Arbeit in Sicherheit; U) Arbeitsposition; V) Abstiegbeginn; X) Maximale Abseilungsgeschwindigkeit; Y) Bremssystem (EBS).

3.1 - Wesentlichen Materialien. Die Legende in der allgemeine Gebrauchsanweisungen lesen (Absatz 2.4): 2 (Nocken, Kontrastsperr, Stifte, Federn); 3 (die Wangen); 7 (Steuergriff, Sicherheitshebel).

4) MARKIERUNG.

Zahlen / Buchstaben ohne Bildunterschriften: die Legende in der allgemeine Gebrauchsanweisungen lesen (Absatz 5).

4.1 - Allgemeine (Abb. 2). Angaben: 1; 4; 6; 7; 8; 11; 12; 30) Angabe des unbelasteten Seilstückes; 31) Anschlussseite des Seils; 32) Positionsanzeiger des Steuerhebels; 33) Zugelassene Durchmesser und Seilarten (EN 12841); 34) Maximale zugelassene Belastung (EN 12841); 35) Zulässige Seilmodelle (EN 341); 36) Maximale zugelassene Last innerhalb der angegeben Werten (EN 341); 37) Maximale zugelassene Abseilung (EN 341). 38) Zugelassene Mindesttemperatur (EN 341). **Achtung!** Die Norm EN 341: 2011 wird nicht in den harmonisierten Rechtsvorschriften für PSA enthalten, und darum bezieht sich der CE-Kennzeichnung ausschließlich auf die Norm EN 12841:2006.

4.2 - Rückverfolgbarkeit (Abb. 2). Angaben: T1; T3; T8; T9.

5) KONTROLLEN.

Zusätzlich zu den nachstehenden gemeldeten Kontrollen, man muss die Anmerkungen beschreibt in der allgemeine Gebrauchsanweisungen beachten (Absatz 3). Vor jeder Benutzung muss überprüft werden: dass sich der Blockiernocken frei verklemmungslos drehen kann und dass die Nockenfeder ihn in die Seil-Blockierposition einklinken lässt; dass der Nocken keine erhebliche Verschleißstellen an der Seil-Blockierposition oder an der Seileitform aufweist; dass der in der Bohrung der Vorrichtung eingesetzter Verbinder behinderungslos rotieren kann; dass der Steuerhebel korrekt funktioniert und die Feder ihn in die Position „REST“ zurückschlägt; dass die mobile Wange den Nockenstift korrekt ankuppelt; dass der Sicherheitshebel korrekt rotiert; dass das Verriegelungs-System der Verbindungen korrekt funktioniert.

Während der Benutzung: muss sichergestellt werden, dass das Seil gespannt bleibt, um einen eventuellen Absturz einzuschränken; muss ein lockern des Seils zwischen der Verankerung und des Benutzers vermieden werden. **Achtung!** Bevor das Gerät belastet wird muss ein Funktionstest durchgeführt werden.

6) GEBRAUCHSANWEISUNG.

Jegliche Art von Höhenarbeit setzt die Verwendung von Persönlicher Schutzausrüstung (PSA) gegen Abstürze. Vor dem Zugang zum Arbeitsbereich müssen sämtliche Risikofaktoren (Umgebungsrisiken, Begleit- und Folgerisiken) berücksichtigt werden.

6.1 - Hinweise. Es dürfen ausschließlich Anschlagpunkte verwendet werden, die der Norm EN 795 entsprechen (Mindestbelastbarkeit 12 kN oder 18 kN für nicht-metallische Verankerungen) und keine scharfen Kanten aufweisen. Der Benutzer muss sich immer unter dem Anschlagpunkt befinden (Abb. 7.1).

6.2 - Ein- und Auszug des Seils. Die Vorrichtung Sparrow 200R an den Befestigungsösen des Sicherheitsgurtes (Abb. 5) oder an einem Anschlagpunkt (Abb. 6.1) mit einem der EN 362:2004 (Maximale Länge von 120 mm) entsprechen-

den Karabiner anschließen; die mobile Wange öffnen; das Seil gemäß der auf dem Gerät angebrachten Zeichnungen einlegen; die mobile Wange schließen (den Sicherheitshebel einschnappen lassen). Für eine schwierige Abseilung, bei der eine höhere Bremskraft erforderlich ist oder bei einem Abstieg, wo das Gerät an einer Verankerung verbunden ist, muss das Seil an den Rückschlaganschluss verbunden werden, damit die Bremswirkung des Systems erhöht wird und der Benutzer eine besser kontrollierte Abseilung hat.

6.3 - Funktionstest. Vor jeder Art Benutzung müssen die Funktionsüberprüfungen vorgenommen werden. **Achtung!** Diese Kontrollen müssen für die Selbst-Sicherung oder für die Selbst-Sicherung der abzuseilenden Person durchgeführt werden. Benutzung mit Sicherheitsgurt (Abb. 8.1). 1) Wenn man das belastete Seilstück zieht, muss der Nocken das Seil blockieren: Sollte dies nicht der Fall sein, muss überprüft werden, dass das freie Seilstück korrekt eingezogen wurde. 2) Das Gerät progressiv mit dem eigenen Körpergewicht belasten, indem das freie Seilstück mit einer Hand gehalten wird: Der Nocken muss das Seil blockieren. Wenn der Nocken das Seil blockiert, wurde das Gerät korrekt benutzungsbereit montiert. Sollte das Seil nicht durch den Nocken blockiert werden, wurde das Gerät nicht korrekt montiert: In diesem Fall muss der korrekte Einzug des Seiles überprüft werden. Sollte das Seil auch nach der neuen Überprüfung jedoch nicht blockiert werden, darf das Gerät nicht mehr benutzt werden. Benutzung mit Rückschlaganschluss (Abb. 8.2): 1) Sicherstellen, dass das Seil durch den Rückschlaganschluss gezogen wurde. 2) Wenn man das belastete Seilstück zieht, muss der Nocken das Seil blockieren: Sollte dies nicht der Fall sein muss überprüft werden, dass das Seil korrekt eingezogen wurde. Sollte das Seil auch nach der neuen Überprüfung jedoch nicht blockiert werden, darf das Gerät nicht mehr benutzt werden.

6.4 - EBS (Extraordinary braking system). EBS ist ein Sicherheitssystem, das sich aktiviert, wenn der Hebel zufällig ganz nach unten gezogen wird, und dann, EBS erlaubt die Abseilgeschwindigkeit zu verringern, anstatt die zu erhöhen. **Achtung!** Dieses Manöver muss nur im Notfall verwendet werden und nicht während der normalen Benutzung. Regelmäßiger Gebrauch von dieses Sicherheits-Systems kann zu einem schnelleren Verschleiß des Seils führen. Um die Abseilung wieder fortzusetzen hält man das freie Seil wieder fest in der Hand und lässt den Steuerhebel progressiv frei, bis er in die Position „REST“ zurückgeht, dann kann die Abseilung, wie oben beschrieben, wieder fortgesetzt werden.

7) SPEZIFISCHE ANWEISUNGEN EN 12841:2006. Das Seil-Einstellvorrichtung Sparrow 200R ist eine persönliche Schutzausrüstung (PSA), die in einem Seilzugangssystem integriert wird. Maximale Arbeitslast ist 210 kg. Sparrow 200R ist eine Seil-Einstellvorrichtung vom Typ C für die Abseilung auf einem Seilstrang. **Achtung!** Die Seil-Einstellvorrichtungen sind für die Verwendung in einem Auffangsystem nicht geeignet. Achtung! Wenn das System (Seilstrang) ständig mit dem ganzen Gewicht des Benutzers belastet wird, ist es nicht für das Auffangen eines Absturzes geeignet. Es ist demzufolge eine Seil-Einstell vom Typ A (Absturzsicherheitsvorrichtung), die mit einem Sicherungsseil verbunden ist, erforderlich. Es muss immer darauf geachtet werden, dass die Absturzsicherheitsvorrichtung das Sicherungsseil nicht belastet.

7.1 Abseilung einer Person (Abb. 9).

Mit einer Hand das freie Seil halten und mit der anderen Hand progressiv an den Hebel ziehen, um die Abseilgeschwindigkeit zu steuern. Für eine schwierige Abseilung, bei der eine höhere Bremskraft erforderlich ist, muss das freie Seil an den Rückschlaganschluss verbunden werden, dann mit einer Hand progressiv an den Hebel ziehen und mit der anderen das freie Seil festhalten, damit der Benutzer die Abseilungsgeschwindigkeit besser kontrollieren kann. **Achtung!** Während der Abseilung muss das freie Seil immer mit einer Hand gehalten werden. Will man den Abstieg anhalten, muss der Steuerhebel freigelassen werden: Der Hebel wird sich automatisch in die Position „REST“ stellen. Es sind keine andere Manöver oder Blockierschlüssel erforderlich, um in die Arbeitsposition mit freien Händen bleiben zu können. Um zu vermeiden, dass sich der Hebel versehentlich mit anderen Außenkörpern verfängt oder auch für eine bessere Arbeitsbequemlichkeit, kann der Hebel nach unten in die Position „STAND BAY“ gestellt werden. **Achtung!** Bei der Abseilung muss vermieden werden die Kontrolle zu verlieren, da man diese schwer wiedergewinnen kann.

7.2 - Hinweise. 1) Bei der Bedienung des Geräts und des Seils, tragen Sie immer ein Paar geeignete Handschuhe zum Schutz der Hände. 2) Halbstatistische Kernmantelseil - EN 1891 Typ A - $\varnothing 10,5-11$ mm benutzen. (für die Bescheinigung wurden folgende Seile verwendet: Bornack TEC Static Pro 11 mm; Teufelberger Patron 10,5; Teufelberger Patron Plus 11). 3) Es gibt keine Beschränkungen für die Länge oder die Neigung des Seiles. 4) Es gibt keine besonderen Vorsichtsmaßnahmen bei der Benutzung auf schiefe Ebene. 5) Jede Überbelastung oder dynamische Belastung auf dem Regelgerät kann das Seil beschädigen. 6) Keine Verlängerungsseile am Sicherheitsgurt oder am Anschlagpunkt benutzen. 7) Während der Benutzung muss sich das Gerät immer über die Anschlussstelle am Sicherheitsgurt befinden. 8) Die Eigenschaften des verwendeten Seiles können sich während der Benutzung infolge von Verschleiß, Verschmutzung, Feuchtigkeit sowie durch einen häufigen Abstieg auf dem gleiche Seilstück verändern: es muss berücksichtigt werden, dass die Zustände das Gleiten des Seiles innerhalb des Geräte beeinflussen und die Abseil-Geschwindigkeit verringern können.

8) SPEZIFISCHE ANWEISUNGEN EN 341:2011.

Das Abseilungsgerät Sparrow 200R kann als Abseilungsvorrichtung für die

Rettung eingesetzt werden. Maximale Abseilungshöhe: 180 m; Arbeitsbelastung: 30÷200 kg.

8.1 - Begleitete Abseilung von zwei Personen mit dem Gerät am Sicherheitsgürtel (Abb.10). Das freie Seilstück in den Rückschlag-Anschluss einziehen; dann mit einer Hand das freie Ende des Seils halten und mit der anderen Hand progressiv an den Steuerhebel ziehen, um die Abstiegeschwindigkeit zu steuern. Will man den Abstieg anhalten, muss der Steuerhebel freigelassen werden: Der Hebel wird sich automatisch in die Position „REST“ stellen. **Achtung!** Während der Abseilung muss das freie Seil immer mit einer Hand gehalten werden. **Achtung!** Bei der Abseilung muss vermieden werden die Kontrolle zu verlieren, da man diese schwer wiedergewinnen kann.

8.2 - Abseilung von einer Verankerung (Abb.10-12). Das freie Seilstück in den Rückschlag-Anschluss einziehen; das freie Seilstück mit einer Hand halten und mit der anderen den Steuerhebel nach oben drücken, damit das Seil nach und nach freigelassen wird. Die Geschwindigkeitsregulierung erfolgt durch den Handgriff auf dem freien Seilstück. Will man den Abstieg anhalten, muss der Steuerhebel freigelassen werden: Der Hebel wird sich automatisch in die Position „REST“ stellen. Es sind keine andere Manöver oder Blockierschlüssel erforderlich, um in die Arbeitsposition mit freien Händen bleiben zu können. **Achtung!** Während der Abseilung muss das freie Seil immer mit einer Hand sehr fest gehalten werden. Falls Sie eine leichte Last (30 - 50 kg) senken und falls das Seil schwierig läuft (das Seil könnte naß, schmutzig oder steif sein), kann man das Seil von der Kopplung befreien, und die Hand mit der Seite des freien Seils sollte nach oben gehalten werden, um die Reibung zu erhöhen. **Achtung!** Achten Sie darauf, dass die Hand mit der Seite des freien Seils nicht dem Gerät sich nähert. **Achtung!** Bei der Abseilung muss vermieden werden die Kontrolle zu verlieren, da man diese schwer wiedergewinnen kann.

8.3 - Hinweise. 1) Bei der Bedienung des Geräts und des Seils, tragen Sie immer ein Paar geeignete Handschuhe zum Schutz der Hände. 2) Es muss sichergestellt werden, dass der Anschluss der Abseilvorrichtung an der Verankerung auf bester Weise erfolgte, damit der Abstieg nicht behindert wird. 3) Die kompletten Sicherheitsgurte sind die einzigen Körper-Halterungsvorrichtungen, die für das Abseilgerät verwendet werden können. 4) Muss man das Gerät an einer Postation installiert lassen, muss es zwischen einer Inspektion und der anderen gegen die Umwelteinwirkungen angemessen geschützt werden. 5) Das Gerät ist für eine Abseilungsenergie von insgesamt $7,5 \times 10^6$ J zugelassen. Die Gesamt-Abseilungsenergie wird folgendermaßen berechnet: $E = m \times g \times h \times n$ (m = Masse; g = Schwerkraftbeschleunigung; h = Maximale Abseilhöhe; n = Abseilanzahl). Für dieses Gerät wurden folgende Tests durchgeführt: $m_{max} = 200$ kg ; $g = 9.81$ m/s²; $h_{max} = 180$ m; $n = 21$ Abseilungen. **Achtung!** Bei der Benutzung des Gerätes muss diese Gesamtenergie immer berücksichtigt werden. 6) Wenn Sie mehrmals in dichter Folge senken müssen, während der Erholungsphase des Seils, sollten Sie besonders aufpassen, das Seil in der Tasche oder in einer bestimmten Zone zu platzieren, ohne Knoten und/oder Wendungen zu machen, die spätere Abseile verhindern könnten. 7) Es muss berücksichtigt werden, dass sich das Gerät während und nach einer Abseilung erheblich erhitzen und die Linie beschädigen kann.

8.4 - Technische Daten des benutzten Seils (Abb. 1): 1.1) Produkt; 1.2) Handelsmarke; 1.3) Durchmesser; 1.4) Norm des Seils; 1.5) Bruchlast des Seils ohne Ösen; 1.6) Bruchlast des Seils mit Ösen; 1.7) Gewicht; 1.8) Mantelverschiebung; 1.9) Gewicht des Kerns; 1.10) Mantelverschiebung; 1.11) Dehnung; 1.12) Eingehen; 1.13) Material.

9) VERWENDUNG ALS VERBINDUNGSELEMENT.

Das Gerät wurde bei 18 kN mit einem Patron Plus 11.0 Seil wie abgebildet (Abb. 13.4) getestet, um den von der Norm EN 795 (Anschlageinrichtungen) geforderten Werten zu entsprechen und um als Verbindungselement zwischen dem Anschlagpunkt und den Arbeits- und Sicherungsseilen (Abb. 13.1-13.2) verwendet zu werden. Diese Art der Konfiguration ist nicht Teil der Gesetzgebung, ermöglicht es jedoch, ein mögliches Rettungsmanöver zu erleichtern. **Achtung!** Das Gerät muss mit geschlossener Blockierschlinge mit einem Sicherheitsknoten installiert werden, um für die deklarierte Belastung zu sorgen und um ein versehentliches Lösen des Seils zu vermeiden. **Achtung!** Die durch den Sicherheitsknoten gebildete Ösensschlinge muss mindestens 30 cm lang sein (Abb. 13.4). **Achtung!** Die entsprechende Länge des verbleibenden Seils für ein eventuelles Abseilen und das Vorhandensein der korrekten Endelemente (Knoten und / oder genähte Ösensschlaufen) überprüfen.

10) ZEICHEN.

Die Legende in der allgemeine Gebrauchsanweisungen lesen (Absatz 16): F1; F2; F3; F4; F5; F9.

Las instrucciones de uso de este dispositivo están constituidas por una parte general y una específica, ambas deben leerse cuidadosamente antes del uso. **¡Atención!** Este folio presenta sólo las instrucciones específicas.

INSTRUCCIONES ESPECÍFICAS SPARROW 200R.

Esta anotación incluye las informaciones necesarias para el uso correcto del siguiente producto/s: descensor autofrenante Sparrow 200R.

1) ÁMBITO DE APLICACIÓN.

EN 12841:2006-C - Dispositivo de regulación del cable / descensor: a utilizar con cuerdas (alma + trenza) estáticas o semiestáticas EN 1891-A Ø 10,5÷11 mm. EN 341:2011-2A - dispositivo de descenso para salvamento: se debe utilizar obligatoriamente con las cuerdas indicadas en la tabla (Fig. 1). Este producto es un dispositivo de protección individual (P.P.E.) contra caídas de altura y cumple con el Reglamento (UE) 2016/425. **¡Atención!** Por este producto es necesario respetar las indicaciones de la Norma EN 365 (instrucciones generales - paragrafo 2.5). **¡Atención!** Por este producto es obligatoria una inspección periódica detallada (instrucciones generales - paragrafo 8).

2) ORGANISMOS NOTIFICADOS.

Consulten la leyenda en las instrucciones generales (sección 9 / tabla D): M2; M3; N1.

3) NOMENCLATURA.

De los componentes del equipo (Fig. 3): A) Bloque de contraste; B) Enganche de envío; C) Agujero de enganche; D) Palanca de mando; E) Placa fija; F) Leva de bloqueo; G) Perno leva; H) Bloqueo de salida de la cuerda; I) Placa móvil; L) Palanca de seguridad. De los componentes del sistema (Fig. 4.1-4.2): M) Amarre; N) lado cuerda vinculado; O) Mano de control bajada; P) Descensor; Q) Lado cuerda libre; R) Conector de conexión al embrague o al amarre; S) Mano de fuerza cuerda. De las posiciones de la palanca de mando (Fig. 4.3): T) Stand-by/Trabajo en seguridad; U) Posición de trabajo; V) Inicio descenso; X) Máxima velocidad de descenso; Y) Sistema de frenado (EBS).

3.1 - Materiales principales. Consulten la leyenda en las instrucciones generales (sección 2.4): 2 (leva, bloques de contraste, pernos, muelles); 3 (placas); 7 (hebillas de mando, palanca de seguridad).

4) MARCADO.

Números/letras sin título: consulten la leyenda en las instrucciones generales (párrafo 5).

4.1 - General (Fig. 2). Indicaciones: 1; 4; 6; 7; 8; 11; 12; 30) Indicación de lado libre de la cuerda; 31) Cuerda del lado amarre; 32) Indicadores de posición de la palanca de mando; 33) Diametros y tipos de cuerdas permitidos (EN 12841); 34) carga máxima permitida (EN 12841); 35) Modellos de cuerda permitidos (EN 341); 36) Carga permitida comprendida entre los valores indicados (EN 341); 37) Descenso máximo permitido (EN 341). 38) temperatura mínima permitida (EN 341). **¡Atención!** La directiva EN 341: 2011 no se considera una de las normas armonizadas EPI, y por eso el marcado CE se refiere solo a la directiva EN 12841: 2006.

4.2 - Trazabilidad (Fig. 2). Indicaciones: T1; T3; T8; T9.

5) CONTROLES.

Además de las inspecciones siguientes, respetar lo que es indicado en las instrucciones generales (paragrafo 3).

Antes de cada utilización comprobar que: la leva de bloqueo gire libremente sin agarrotamientos y el muelle de la leva la haga saltar en posición de bloqueo de la cuerda; la leva no presente un desgaste excesivo en el punto de bloqueo de la cuerda o en la forma del perfil de deslizamiento de la cuerda; el conector introducido en el agujero de enganche pueda girar sin impedimentos externos; la palanca de mando funcione regularmente y el muelle de la palanca la vuelva a poner en posición «REST», la placa móvil se enganche correctamente en el perno de la leva; la palanca de seguridad gire correctamente.

Durante cada utilización: asegurarse de que la cuerda permanezca tensa para limitar eventuales caídas, evitar que entre el amarre y el utilizador se afloje la cuerda. **¡Atención!** Antes de cargar el equipo realizar el test de funcionamiento.

6) INSTRUCCIONES PARA EL USO.

Cualquier trabajo en altura requiere el uso de Equipos de Protección Individual (EPI) contra riesgo de caídas. Antes de acceder a la posición de trabajo se deben considerar todos los factores de riesgo (ambiental, concomitante, consecucional).

6.1 - Advertencias. Se deben utilizar exclusivamente puntos de anclaje, conformes con la norma EN795 (resistencia mínima 12 kN o 18 kN para anclajes no metálicos), que no presenten aristas cortantes. El usuario debe situarse por debajo del punto de amarre (Fig. 7.1).

6.2 - Introducción y extracción de la cuerda. Acoplar el Sparrow 200R a la anilla del arnés (Fig. 5) o al amarre (Fig. 6) por medio del conector certificado EN 362:2004 (máxima longitud de 120 mm), con virola de seguridad, abrir la placa móvil; introducir la cuerda del modo indicado en los dibujos grabados en el equipo; cerrar la placa móvil (hacer saltar la palanca de seguridad). Para descensos en condiciones difíciles, que necesitan mayor fuerza de frenado, o en la bajada con equipo conectado al amarre, introducir la cuerda en el enganche

de reenvío para aumentar la acción de frenado del sistema y obtener un descenso más controlado.

6.3 - Test del funcionamiento. Antes de cualquier utilización realizar las operaciones de comprobación del funcionamiento. **¡Atención!** Realizar estas operaciones auto-sujetándose o haciendo auto-sujetar a la persona a bajar. Utilización con arnés (Fig. 8.1). 1) Tirando del lado vinculado de la cuerda, la leva deberá bloquear la cuerda: En caso contrario comprobar que se ha introducido el lado de la cuerda libre de modo correcto. 2) Cargar progresivamente con el propio peso el equipo, teniendo con una mano el lado de la cuerda libre; La leva deberá bloquear la cuerda: Si la leva bloquea la cuerda el equipo está montado de modo correcto y listo para el uso. Si la leva no bloquea la cuerda el equipo está montado de modo incorrecto: de este modo verificarla introducción correcta de la cuerda y si después del nuevo control la cuerda no se bloquea, renunciar al uso del equipo. Utilización con amarre (Fig. 8.2): 1) Verificar que se ha introducido la cuerda en el enganche del reenvío. 2) Tirando del lado vinculado de la cuerda, la leva deberá bloquear la cuerda. en caso contrario verificar la introducción correcta de la cuerda y si después del nuevo control la cuerda no se bloquea, renunciar al uso del equipo.

6.4 - EBS (Extraordinary braking system). EBS es un sistema de seguridad que se activa cuando la palanca se tira al final de la parte inferior accidentalmente permitiendo así que la velocidad de descenso disminuya en lugar de aumentar. **¡Atención!** Esta maniobra no debe realizarse habitualmente, sino solamente en situaciones de emergencia. (El uso frecuente de este sistema de seguridad podría conducir a un deterioro rápido de la cuerda). Para continuar la bajada, mantener con fuerza en la mano el lado de cuerda libre y soltar progresivamente la palanca de mando hasta volver a la posición "REST"; en este punto será posible continuar la bajada como se ha explicado anteriormente.

7) INSTRUCCIONES ESPECÍFICAS EN 12841:2006.

El descensor Sparrow 200R es un equipo de protección individual (EPI) destinado a ser integrado en sistemas de acceso con cable. Carga de trabajo máxima de 210 Kg. El descensor Sparrow 200R es un dispositivo de regulación del cable de tipo C para el descenso en línea de amarre. **¡Atención!** Los dispositivos de regulación del cable no son adecuados para ser utilizados en un sistema de parada de caída. **¡Atención!** Cuando una línea de amarre está cargada con la totalidad del peso del utilizados se convierte en una línea de trabajo y no es apta para detener las caídas. Por ello es necesario utilizar un dispositivo de regulación de tipo A (anti-caída) conectado a una línea de seguridad. Prestar siempre atención a que el dispositivo anti-caída no se apoye en la línea de seguridad.

7.1 - Descenso de una persona (Fig. 9). Tener con una mano el lado de cuerda libre y con la otra mano tirar progresivamente sobre la palanca de mando para regular la velocidad de descenso. Para descensos en condiciones difíciles, que precisen mayor fuerza de frenado, introducir el lado de cuerda libre en el enganche de reenvío, tirar progresivamente de la palanca de mando con una mano y con la otra apretar el lado de cuerda libre para regular de manera más controlada la velocidad de descenso. **¡Atención!** Tener siempre con una mano el lado de cuerda libre durante la maniobra de bajada. Para detener el descenso, soltar la palanca del mando: la palanca se colocará automáticamente en la posición "REST" No es necesario realizar otras maniobras con llaves de sujeción para permanecer en la posición de trabajo con manos libres. Para impedir que la palanca de enganche accidentalmente con agentes externos o para mayor comodidad de trabajo, se puede poner la palanca hacia abajo en la posición "STAND BY". **¡Atención!** Evitar perder el control durante el descenso, porque podría ser difícil recuperarlo.

7.2 - Advertencias. 1) Para maniobrar el dispositivo y la cuerda siempre se debe usar un par de guantes de protección adecuados. 2) Utilizar cuerdas semiestáticas (alma + trenza) de 10,5÷11 mm EN 1891 tipo A (para la certificación se han utilizado las cuerdas siguientes: Bornack TEC Static Pro 11 mm; Teufelberger Patron 10,5; Teufelberger Patron Plus 11). 3) No hay limitaciones en la longitud o en el ángulo de inclinación de la línea de trabajo. 4) Precauciones especiales no son necesarias en el caso de utilización sobre planos inclinados. 5) Cualquier sobrecarga o carga dinámica en el dispositivo de regulación puede dañar la línea de amarre. 6) No utilizar cables para extender la conexión del dispositivo al arnés o al amarre. 7) Durante la utilización, el dispositivo debe encontrarse siempre sobre el punto de enganche del arnés. 8) Las características de la línea de amarre pueden variar durante la utilización, a causa de desgaste, suciedad, humedad o descensos repetidos sobre la misma parte de la línea: tener en cuenta que estas condiciones pueden influir sobre la fluidez de la línea en el interior del equipo, cambiando la velocidad de descenso.

8) INSTRUCCIONES ESPECÍFICAS EN 341:2011.

El descensor Sparrow 200R puede ser utilizado como dispositivo de descenso para salvamento. Altura máxima de descenso: 180 m; carga de trabajo: 30÷200 kg.

8.1 - Bajada acompañada de dos personas con dispositivo en el arnés (Fig. 10). Introducir el lado de cuerda libre en el enganche del reenvío; tener el lado de cuerda libre con una mano y con la otra tirar progresivamente sobre la palanca de mando para regular la velocidad de descenso. Para detener el descenso soltar la palanca de mando: la palanca se colocará automáticamente en la posición

“REST”. **¡Atención!** Tener siempre con una mano el lado de cuerda libre durante la maniobra de bajada. **¡Atención!** Evitar perder el control durante el descenso, porque podría ser difícil recuperarlo.

8.2 - Bajada a partir de un amarre (Fig. 10-12). Introducir el lado de cuerda libre en el enganche del reenvío; mantener el lado de cuerda libre con una mano y con la otra empujar hacia arriba la palanca de mando para soltar gradualmente la cuerda. La regulación de la velocidad se obtiene variando la fuerza de la mano en el lado de la cuerda libre. Para detener el descenso soltar la palanca de mando: la palanca se colocará automáticamente en la posición “REST” No es necesario realizar otras maniobras o llaves de sujeción para permanecer en suspensión con manos libres. **¡Atención!** Tener siempre de modo firme con una mano el lado de cuerda libre durante la maniobra de bajada. Si se va a bajar una carga ligera (30 - 50 Kg) y existe una dificultad en el deslizamiento de la cuerda (por cuerda húmeda, sucia o endurecida) se puede soltar la cuerda desde el enganche de reenvío y la mano que sostiene el lado de cuerda libre debe estar arriba para aumentar la fricción. **¡Atención!** Tenga cuidado de que la mano que sostiene el lado de cuerda libre no se acerque demasiado al dispositivo. **¡Atención!** Evitar perder el control durante el descenso, porque podría ser difícil recuperarlo.

8.3 - Advertencias. 1) Para maniobrar el dispositivo y la cuerda siempre se debe usar un par de guantes de protección adecuados. 2) Comprobar que la conexión del dispositivo de descenso al arnés está realizada de la mejor manera, para que no se impida el descenso. 3) Los arneses completos son los únicos dispositivos de retención para el cuerpo que pueden utilizarse con el dispositivo de descenso. 4) Si fuera necesario dejar instalado el equipo en un lugar, entre una inspección u otra protegerlo adecuadamente contra las condiciones ambientales. 5) El equipo está habilitado para soportar una energía total de descenso de $7,5 \times 10^6$ J. La energía total de descenso está calculada como $E = m \times g \times h \times n$ (m = masa; g = aceleración de gravedad; h = altura de bajada máxima; n = número de descensos). Para este equipo las pruebas se han realizado del modo siguiente: $m_{max} = 200$ kg ; $g = 9.81$ m/s²; $h_{max} = 180$ m; $n = 21$ descensos. **¡Atención!** Tener en consideración esta energía total durante la utilización. 6) En caso se realicen varias bajadas en rápida sucesión, durante la recuperación de la cuerda, se debe tener especial cuidado de colocar la cuerda en la bolsa o en un área designada sin crear nudos o torsiones que impidan las bajadas siguientes. 7) Prestar atención ya que el equipo podría calentarse excesivamente durante o después de un descenso o podría estropear la línea.

8.4 - Detalles técnicos de la cuerda utilizada (Fig. 1): 1.1) Producto; 1.2) Marca comercial; 1.3) Diámetro; 1.4) Norma de la cuerda; 1.5) Resistencia a la rotura de la cuerda sin ojal; 1.6) Resistencia a la rotura de la cuerda con ojal; 1.7) Peso; 1.8) Peso de la camisa; 1.9) Peso del alma; 1.10) Deslizamiento de la camisa; 1.11) Alargamiento; 1.12) Encogimiento; 1.13) Material.

9) USO COMO MATERIAL DE CONEXION.

Según la modalidad representada (Fig. 13.4) para garantizar que los valores pedidos por la norma EN 795 sean respetados (dispositivos de anclaje) para así poder utilizarlo como conector entre un anclaje y la línea de trabajo y de seguridad (Fig. 13.1-13.2). Este tipo de configuración no cumple con la normativa pero permite facilitar las maniobras en caso de rescate. **¡Atención!** El dispositivo se tiene que instalar con el anillo de bloqueo cerrado con un nudo de seguridad de forma que la carga declarada sea garantizada y se evite que la línea sea desenganchada accidentalmente. **¡Atención!** El anillo formado por el nudo de seguridad debe tener una longitud mínima de 30 cm (Fig. 13.4). **¡Atención!** Verificar la idoneidad de la longitud de la parte restante para utilizarla en caso de descuelgue y que estén presentes las oportunas terminaciones (nudo y/o anillos cosidos).

10) SIGNOS.

Consulten la leyenda en las instrucciones generales (sección 16): F1; F2; F3; F4; F5; F9.

As instruções para o uso deste dispositivo consistem de uma instrução geral e de uma específica e ambas devem ser lidas cuidadosamente antes do uso. **Atenção!** Esta folha constitui apenas a instrução específica.

INSTRUÇÕES ESPECÍFICAS SPARROW 200R.

Esta nota contém as informações necessárias para um uso correto do(s) seguinte(s) produto(s): descensor auto-frenante Sparrow 200R.

1) CAMPO DE APLICAÇÃO.

EN 12841:2006-C - Dispositivo de regulação da corda / descensor: a ser utilizado com cordas (núcleo + manga) estáticas ou semi-estáticas EN 1891-A Ø 10,5÷11 mm. EN 341:2011-2A - Dispositivo de descida para salvamento: deve ser utilizado apenas com as cordas indicadas na tabela (Fig. 1). Este produto é um equipamento de proteção individual (E.P.I.) contra as quedas de uma altura; ele está em conformidade com o regulamento (UE) 2016/425. **Atenção!** Para este produto devem ser observadas as indicações da norma EN 365 (instruções gerais / seção 2.5). **Atenção!** Para este produto, uma verificação periódica completa é obrigatória (instruções gerais / parágrafo 8).

2) ÓRGÃOS NOTIFICADOS.

Consultar a legenda nas instruções gerais (parágrafo 9 / tabela D): M2; M3; N1.

3) NOMENCLATURA.

Componentes do dispositivo (Fig. 3): A) Bloco de contraste; B) Engate de lançamento; C) Furo do engate; D) Alavanca de comando; E) Face fixa; F) Came de bloqueio; G) Perna do came; H) Bloqueio de saída da corda; I) Face móvel; L) Alavanca de segurança. Componentes do sistema (Fig. 4.1-4.2): M) Ancoragem; N) lado engajado da corda; O) Mão de controle da descida; P) Descensor; Q) lado livre da corda; R) Conector para conexão à cadeirinha ou à ancoragem; S) Mão que segura a corda. Posições da alavanca de comando (Fig. 4.3): T) Stand-by/Trabalho em segurança; U) Posição de trabalho; V) Início da descida; X) Velocidade máxima de descida; Y) Sistema de freio (EBS).

3.1 - Principais materiais. Consultar a legenda nas instruções gerais (parágrafo 2.4): 2 (came, blocos de contraste, pernas, molas); 3 (faces); 7 (alça de comando, alavanca de segurança).

4) MARCAÇÃO.

Números/letras sem legenda: consultar a legenda nas instruções gerais (parágrafo 5).

4.1 - Geral (Fig. 2). Indicações: 1; 4; 6; 7; 8; 11; 12; 30) Indicação do lado livre da corda; 31) Corda no lado da ancoragem; 32) Indicadores de posição da alavanca de comando; 33) Diâmetros permitidos e tipos de corda (EN 12841); 34) Carga máxima permitida (EN 12841); 35) Modelos de corda permitidos (EN 341); 36) Carga permitida entre os valores indicados (EN 341); 37) Descida máxima permitida (EN 341); 38) Temperatura mínima permitida (EN 341). **Atenção!** A norma EN 341:2011 não entra nas normas gerais para EPI, a marcação CE se refere somente à norma EN 12841:2006.

4.2 - Rastreabilidade (Fig. 2). Indicações: T1; T3; T8; T9.

5) CONTROLES.

Além dos controles indicadas abaixo, observar o quanto indicado nas instruções gerais (parágrafo 3).

Antes de cada uso, verificar que: o came de bloqueio gire livremente e sem interferências e a mola do came a faça disparar na posição de bloqueio da corda; o came não apresente gasto excessivo no ponto de bloqueio da corda ou na forma do perfil de escurrimto da corda; o conector inserido no furo de engate possa girar sem obstáculos externos; a alavanca de comando funcione regularmente e a mola da alavanca a leve para a posição "REST"; a face móvel engate corretamente a perna do came; a alavanca de segurança gire corretamente; o sistema de fechamento dos conectores funcione corretamente.

Durante cada uso: assegurando-se que a corda permaneça tensa para limitar eventuais quedas; evitar que entre a ancoragem e o usuário se formem folgas na corda. **Atenção!** Antes de carregar o dispositivo executar o teste de funcionamento.

6) INSTRUÇÕES DE USO.

Qualquer trabalho em altura requer o uso de Equipamentos de Proteção Individual (EPI) contra o risco de quedas. Antes de acessar a posição de trabalho devem ser considerados todos os fatores de risco (ambientais, concomitantes, consequentes).

6.1 - Advertências. Devem ser exclusivamente utilizados pontos de ancoragem, em conformidade com a norma EN795 (resistência mínima 12 kN ou 18 kN para ancoragens não metálicas), que não apresentem arestas cortantes. O usuário deverá se encontrar sempre sob o ponto de ancoragem (Fig. 7.1)

6.2 - Inserção e extração da corda. Conectar o Sparrow 200R ao anel da cadeirinha (Fig. 5) ou à ancoragem (Fig. 6), através do conector certificado segundo a norma EN 362:2004 (máx. 120 mm), com anel de segurança; abrir a face móvel; inserir a corda no modo indicado nos desenhos incluídos com o dispositivo; fechar a face móvel (fazer disparar a alavanca de segurança). Para descidas em condições difíceis, que necessitem maior força de frenagem, ou na

descida com dispositivo conectado à ancoragem, inserir a corda no engate de lançamento de modo a aumentar a ação de frenagem do sistema e proporcionar uma descida mais controlada.

6.3 - Teste de funcionamento. Antes de qualquer uso executar as operações de verificação do funcionamento. **Atenção!** Executar estas operações colocando em segurança a si mesmo ou fazendo a pessoa a ser descida se auto assegurar.

Utilização com cadeirinha (Fig. 8.1). 1) Puxando o lado engajado da corda, o came deverá bloquear a corda: caso contrário verificar haver inserido o lado livre da corda de modo correto. 2) Carregar o dispositivo progressivamente com o próprio peso, mantendo uma mão no lado livre da corda: o came deverá bloquear a corda. Se o came bloquear a corda o dispositivo está montado de modo correto e pronto para o uso. Se o came não bloquear a corda, o dispositivo não está montado corretamente: neste caso verificar a correta inserção da corda e, se após um novo controle a corda não se bloquear, cessar o uso do dispositivo. **Utilização com ancoragem** (Fig. 8.2): 1) Verificar haver inserido a corda no engate de lançamento. 2) puxando o lado engajado da corda, o came deverá bloquear a corda. Caso contrário verificar a correta inserção da corda e, se após um novo controle a corda não se bloquear, cessar o uso do dispositivo.

6.4 - EBS (Extraordinary Braking System). O EBS é um sistema de segurança que se ativa quando a alavanca é acidentalmente acionada até o fundo, permitindo assim diminuir a velocidade de descida, ao invés de aumentá-la. **Atenção!** Esta manobra não deve ser utilizada para o emprego ordinário, mas somente em situações de emergência (o uso frequente deste sistema de segurança poderia levar a uma deterioração mais rápida da corda). Para continuar a descida, segurar fortemente com a mão o lado livre da corda e relaxar progressivamente a alavanca de comando até retornar para a posição "REST"; neste ponto será possível continuar a descida conforme explicado acima.

7) INSTRUÇÕES ESPECÍFICAS EN 12841:2006.

O descensor Sparrow 200R é um equipamento de proteção individual (EPI), destinado a ser integrado em sistemas de acesso com corda. Carga de trabalho máx 210 kg. O descensor Sparrow 200R é um dispositivo de regulação da corda de tipo C para a descida em linha de ancoragem. **Atenção!** Os dispositivos de regulação da corda não são adequados ao uso em um sistema de interrupção de queda. **Atenção!** Quando uma linha de ancoragem é carregada com todo o peso do usuário ela se torna uma linha de trabalho e portanto não é adequada a interromper as quedas. É assim necessário o uso de um dispositivo de regulação de tipo A (anti-queda) conectado a uma linha de segurança. Prestar sempre atenção para que o dispositivo anti-queda não receba carga na linha de segurança.

7.1 - Descida de uma pessoa (Fig. 9). Segurar com uma mão o lado livre da corda e com a outra mão puxar progressivamente a alavanca de comando, de modo da regular a velocidade de descida. Para descidas em condições difíceis, que necessitem maior força de frenagem, inserir o lado livre da corda no engate de lançamento, puxar progressivamente a alavanca de comando com uma mão e com a outra mão apertar o lado livre da corda, de modo a haver uma regulação mais controlada da velocidade de descida. **Atenção!** Segurar sempre com uma mão o lado livre da corda durante a manobra de descida. Para interromper a descida, relaxar a alavanca de comando: a alavanca se posicionará automaticamente na posição "REST". Não são necessárias outras manobras ou chaves de parada para permanecer na posição de trabalho com as mãos livres. Para impedir que a alavanca se embarace acidentalmente com agentes externos ou para maior comodidade de trabalho, a alavanca pode ser posicionada para baixo na posição "STAND BY". **Atenção!** Evitar perder o controle durante a descida, porque poderia ser difícil recuperá-la.

7.2 - Advertências. 1) Para manobrar o dispositivo e a corda utilizar sempre um par de luvas adequado. 2) Usar cordas semi-estáticas (núcleo + manga) de Ø 10,5÷11 mm EN 1891 tipo A (para a certificação foram usadas as seguintes cordas: Bornack TEC Static Pro 11 mm; Teufelberger Patron 10,5; Teufelberger Patron Plus 11). 3) Não existem limitações de comprimento ou inclinação da linha de trabalho. 4) Não são necessárias precauções particulares em caso de utilização em planos inclinados. 5) qualquer sobrecarga ou carga dinâmica no dispositivo de regulação pode danificar a linha de ancoragem. 6) não utilizar cordões para estender a conexão do dispositivo à cadeirinha ou à ancoragem. 7) Durante o uso, o dispositivo deve se encontrar sempre acima do ponto de engate da cadeirinha. 8) As características da linha de ancoragem podem variar durante o uso, devido a gasto, sujeira, umidade ou descidas repetidas na mesma parte da linha: levar em consideração que estas condições podem influenciar no escurrimto da linha dentro do dispositivo, variando a velocidade de descida.

8) INSTRUÇÕES ESPECÍFICAS EN 341:2011.

O descensor Sparrow 200R pode ser empregado como dispositivo de descida para salvamento. Altura máxima de descida: 180 m; carga de trabalho: 30÷200 kg.

8.1 - Descida acompanhada de duas pessoas com dispositivo à cadeirinha (Fig. 10). Inserir o lado livre da corda no engate de lançamento; segurar com uma mão o lado livre da corda e com a outra puxar progressivamente a alavanca de comando, de modo a regular a velocidade de descida. Para interromper a descida relaxar a alavanca de comando: a alavanca se posicionará automaticamente na posição "REST". **Atenção!** Segurar sempre com uma mão o lado

livre da corda durante a manobra de descida. **Atenção!** Evitar perder o controle durante a descida, porque poderia ser difícil recuperá-lo.

8.2 - Descida a partir de uma ancoragem (Fig. 10-12). Inserir o lado livre da corda no engate de lançamento; segurar com uma mão o lado livre da corda e com a outra empurrar para cima a alavanca de comando para relaxar gradualmente a corda. A regulação da velocidade é obtida variando o aperto da mão no lado livre da corda. Para interromper a descida relaxar a alavanca de comando: a alavanca se posicionará automaticamente na posição "REST". Não são necessárias outras manobras ou chaves de parada para permanecer em suspensão com as mãos livres. **Atenção!** Segurar sempre firmemente com uma mão o lado livre da corda durante a manobra de descida. Se for necessário descer uma carga leve (30÷50 kg) e se notar uma dificuldade no escorrimento da corda (para corda molhada, suja ou enrijecida) é possível desvincular a própria corda do engate de lançamento: a mão que segura o lado livre da corda deve ser mantida no alto para aumentar o atrito. **Atenção!** Prestar atenção para que a mão que segura o lado livre da corda não se aproxime perto demais do dispositivo. **Atenção!** Evitar perder o controle durante a descida, porque poderia ser difícil recuperá-lo.

8.3 - Advertências. 1) Para manobrar o dispositivo e a corda deve ser sempre utilizado um par de luvas adequado. 2) Verificar que a conexão do dispositivo de descida à ancoragem esteja disposta da melhor forma, de modo que a descida não venha a ser impedida. 3) As cadeirinhas completas são os únicos dispositivos de contenção para o corpo que podem ser empregados com o dispositivo de descida. 4) Sempre que for necessário deixar o dispositivo instalado em um local, entre uma inspeção e a seguinte protegê-lo adequadamente contra as condições ambientais. 5) O dispositivo está habilitado a suportar uma energia total de descida de $7,5 \times 10^6$ J. A energia total de descida é calculada como $E = m \times g \times h \times n$ (m = massa; g = aceleração da gravidade; h = altura máxima de descida; n = número de descidas). Para este dispositivo os testes foram executados do seguinte modo: $m_{\text{máx}} = 200$ kg; $g = 9.81$ m/s²; $h_{\text{máx}} = 180$ m; $n = 21$ descidas. **Atenção!** Levar em consideração esta energia total durante o uso. 6) Sempre que forem efetuadas diversas descidas em próxima sucessão, durante a recuperação da corda prestar atenção especial em recolocá-la no saco ou em uma área apropriada, sem criar nós ou torções que impediriam as descidas sucessivas. 7) Prestar atenção se o dispositivo se aquecer excessivamente durante ou após uma descida, isto poderia danificar a linha.

8.4) Especificações técnicas das cordas permitidas (Fig. 1): 1.1) Produto; 1.2) Marca comercial; 1.3) Diâmetro; 1.4) Norma sobre cordas; 1.5) Carga de ruptura da corda sem ilhó; 1.6) Carga de ruptura da corda com ilhó; 1.7) Peso; 1.8) Peso da bainha; 1.9) Peso central; 1.10) Deslizamento da bainha; 1.11) Alongamento; 1.12) Encolhimento; 1.13) Material.

9) UTILIZAÇÃO COMO ELEMENTO DE LIGAÇÃO.

O equipamento foi testado a 18 kN com a corda Patron Plus 11.0, de acordo com o modo indicado (Fig. 13.4) para estar em conformidade com os valores exigidos pela norma EN 795 (dispositivos de fixação) e ser utilizado como elemento de ligação entre a fixação e as cordas e os cabos de segurança (Fig. 13.1-13.2). Este tipo de configuração não é abrangido pela norma, mas facilita manobras de salvamento, se necessário. **Atenção!** O dispositivo deve ser instalado com um nó de escala atado com um laço de segurança para garantir a carga declarada e evitar a libertação acidental da corda. **Atenção!** O anel formado pelo laço de segurança deve ter um comprimento mínimo de 30 cm (Fig. 13.4). **Atenção!** A corda restante deve ter um comprimento adequado para a descida, se necessário, e as terminações devem estar corretas (terminações em nó e/ou cosidas).

10) SÍMBOLOS.

Consultar a legenda nas instruções gerais (parágrafo 16): F1; F2; F3; F4; F5; F9.

Bruksanvisningen för denna utrustning består av en allmän och en specifik instruktion och båda måste läsas noggrant före användningen. **Varning!** Detta blad utgör endast den specifika instruktionen.

SPECIFIKA INSTRUKTIONER SPARROW 200R.

Denna anmärkning innehåller information som behövs för en korrekt användning av följande produkt/er: självbromsande nedfirdningsdon Sparrow 200R.

1) TILLÄMPNINGSSOMRÅDE.

EN 12841:2006-C - Justeringsanordning för rep/ nedfirdningsdon: som ska användas med rep (kärna + mantel) statisk eller halvstatisk EN 1891-A Ø 10,5÷11 mm. EN 341:2011-2A - nedfirdningsdon för räddning: som endast ska användas med de rep som anges i tabellen (Figur 1). Denna produkt är en personlig skyddsanordning (P.P.E.) mot fall från höjder; den motsvarar förordningen (EU) 2016/425. **Varning!** För denna produkt måste anvisningarna i standarden EN 365 följas (allmänna instruktioner / avsnitt 2.5). **Varning!** För denna produkt är en noggrann periodisk kontroll nödvändig (allmänna instruktioner / avsnitt 8).

2) ANMÄLDA ORGAN.

Se textförklaringen i de allmänna instruktionerna (avsnitt 9 / tabell D): M2; M3; N1.

3) NAMN PÅ DELARNA.

Anordningens komponenter (Figur 3): A) Motblock. B) Snäpplåset. C) Anslutningsplats. D) Styrhandtag. E) Fixerad sidoplatå. F) kam. G) Kammens svängtapp. H) Spår för matningsrep. I) Glidande sidoplatå. L) Säkerhetsspärr. Komponenter i systemet (Figur 4.1-4.2): M) Förankringspunkt. N) Engagerad sida av repet. O) Handstyrning vid nedstigning. P) Nedfirdningsdon. Q) Fria änden av repet. R) Kontaktdon för att länka till selen eller förankringspunkten. S) Handhålla repets fria ände. Hantera positioner (Figur 4.3): T) Beredskap / Positionering av säkerhetsarbetet. U) Arbetspositionering. V) Påbörja nedstigning. X) Maximal hastighet vid nedstigning. Y) (EBS) extra bromssystem.

3.1 - Huvudsakliga material. Se textförklaringen i de allmänna instruktionerna (avsnitt 2.4): 2 (kam, motblock, svängtapp, fjädrar); 3(sidoplatå); 7 (handtag, säkerhetslåshake).

4) MÄRKNINGAR.

Siffror/bokstäver utan bildtext: se textförklaringen i de allmänna instruktionerna (avsnitt 5).

4.1 - Allmänt (Fig. 2). Information: 1; 4; 6; 7; 8; 11; 12; 30) Indikation av repets fria ände; 31) Indikation för den förankrade/inkopplade sidan av repet; 32) Indikation om arbetsmetoder för styrhandtaget; 33) Tillåten diameter och typ av rep (EN 12841); 34) Maximal arbetsbelastning tillåten (EN 12841); 35) Tillåtna repmoeller (EN 341); 36) Min och max arbetsbelastning tillåten (EN 341); 37) Max längd för nedstigning tillåten (EN 341); 38) Lägst användningstemperatur tillåten (EN 341). **Varning!** EN 341:2011 ingår inte i de harmoniserade standarderna för PSU, CE-märkningen hänvisar enbart till EN 12841:2006.

4.2 - Spårbarhet (Fig. 2). Information: T1; T3; T8; T9.

5) KONTROLLER.

Utöver de kontroller som anges nedan, följ anvisningarna i de allmänna instruktionerna (avsnitt 3).

Före varje användning, kontrollera att: kammen roterar fritt, utan att fastna och att kammens fjäder knäpps fast i repets låsta position; kammen är inte nött, särskilt i området där den låser fast på repet och i repets spår; Kontaktdonet placerad i skåran är fri att rotera obehindrat; styrhandtaget fungerar korrekt, fjädern för tillbaka handtaget till "VIL0"-position; den rörliga sidoplatå hakar ordentligt fast på kammens svängtapp; styrhandtaget roterar korrekt utan hinder.

Under varje användning: säkerställ att repet alltid är spänt för att undvika eventuellt fritt fall; undvik slakt rep mellan ankaret och fästet på klätterselen. **Varning!** Innan du tillämpar en belastning på anordning, ska du göra en noggrann kontroll att allt fungerar som det ska.

6) BRUKSANVISNING.

Vid all aktivitet på hög höjd måste personlig säkerhetsutrustning användas (PSU) för att förebygga fallrisken. Innan arbetspositionen intas måste alla riskfaktorer beaktas (miljöfaktorer, åtföljande och efterföljande faktorer).

6.1 - Varningar. Endast förankringspunkter som är godkända enligt standarden EN795 får användas (hållfasthet 12 kN eller 18 kN om förankringen inte är i metall), och att det inte finns några skarpa kanter. Användaren måste alltid positionera sig under förankringspunkten (Figur 7,1).

6.2 - Sätta i och ta bort repet. Koppla Sparrow 200R till bukplacera ringen på din kroppssele (Figur 5) eller till förankringspunkten (Figur 6) med hjälp av en låskabin certifierad enligt EN 362: 2004 (max. 120 mm); öppna den mobila sidoplatå; för in repet enligt anvisningarna på anordningen; stäng den mobila sidoplatå (se till att säkerhetsspärr är ordentligt stängd). Under svåra förhållanden, när du behöver en starkare bromsverkan, eller sänka en tung vikt från en förankringspunkt, dra i den fria änden av repet genom snäpplåset och du får bättre kontroll över nedstigningen.

6.3 - Kontroll att allt är i fungerande skick. Kontrollera skicket på anordningens arbetsfunktioner före varje användning. **Varning!** Innan du följer denna procedur

måste du backa upp säkerheten gällande nedfirdning. Används med ett fallskyddssele (Figur 8.1): 1) Om du drar på det aktiva repets sida, måste kammen låsa anordningen: om detta inte är fallet, kontrollera att repet är korrekt satt. 2) Belast gradvis din vikt på anordningen och håll i repets fria ände: Kammen måste låsas fast på repet. Om kammen låses fast på repet, fungerar anordningen korrekt och är klar att användas. Om kameran inte låser enheten, kontrollera om repet är korrekt satt. Om enheten fortfarande inte låses fast på repet, ta bort det från ytterligare användning omedelbart. Använd på en förankringspunkt (Figur 8.2): 1) Kom ihåg att dra i den fria änden av repet genom snäpplåset. 2) När du drar i den aktiva sidan av repet, måste kammen låsas fast vid repet. Om kameran inte låser enheten, kontrollera om repet är korrekt satt. Om enheten fortfarande inte låses fast på repet, ta bort det från ytterligare användning omedelbart.

6.4 - EBS (Extraordinärt bromssystem). EBS är säkerhetssystem som minskar hastigheten snarare än ökar den, när spaken oavsiktligt dras nedåt. **Varning!** Denna manöver ska endast användas i nödsituationer och inte vid normal användning. Regelbunden användning av detta säkerhetssystem kan leda till att repet slits ut snabbare. För att återuppta nedstigningen, håll med fast grepp den fria änden på repet och släpp gradvis styrhandtaget tillbaka till "VIL0" position. I detta skede kan du fortsätta din nedstigning enligt anvisningarna ovan.

7) SPECIFIKA INSTRUKTIONER EN 12841:2006.

Nedfirdningsdonet Sparrow 200R är personlig skyddsutrustning (PSU) avsedd att införlivas i ett repåtkomstsystem. Max arbetsbelastning 210 kg. Nedfirdningsdonet Sparrow 200R är en justeranordning för replängden av typ C avsedd för nedstigning med ett rep (ankarlinje). **Varning!** Justeringsanordningen för replängden får inte användas som fallskydd. **Var uppmärksam på!** En ankarlinje belastad med användarens hela vikt, ska betraktas som en arbetslina och är inte avsedd att stoppa ett fall. Det är obligatoriskt att använda en säkerhetsanordning för fallskydd av typ A som är kopplad till en säkerhetslina. **Var uppmärksam på att backupsystemet aldrig belastar arbetslinan.**

7.1 - Nedfirdningsanordning av en person (Figur 9). Håll repets fria ände och dra gradvis i styrhandtaget för att justera hastigheten. För svåra nedfirdningar som kräver starkare bromseffekt, ska repets fria ände träs igenom snäpplåset för att få bättre kontroll över den tunga vikten och dra gradvis i styrhandtaget för att justera hastigheten. **Varning!** Håll alltid den fria änden på repet medan du firar ner. För att stoppa nedstigningen, låt styrhandtaget gå: Spaken återgår automatiskt till "VIL0"-läge. Inga ytterligare manöver krävs för att upprätthålla positionen handsfree. För att undvika störningar i handtaget eller när du vill arbeta mer bekvämt, är det möjligt att växla styrhandtaget till "STAND BY"-läge. **Varning!** Förlora aldrig kontrollen över din nedfirdning. Det kan vara svårt att återfå kontrollen.

7.2 - Varningar. 1) Bär alltid ett par lämpliga handskar för att skydda dina händer när du manövrerar anordningen och repet. 2) Använd endast statisk eller halvstatisk rep (kärna + mantel) mellan Ø 10,5÷11 mm certifierad till EN 1891 typ A (För certifiering av denna anordning har följande rep använts: Bornack TEC Static Pro 11 mm; Teufelberger Patron 10,5; Teufelberger Patron Plus 11). 3) Det finns inga restriktioner för längden eller lutningen på stigar. 4) Inga särskilda försiktighetsåtgärder krävs när sluttande stigar används. 5) Varje överbelastning eller belastning på anordningen kan skada ankarlinan. 6) Använd aldrig repändor eller förlängningar av något slag för att ansluta anordningen till din sele. 7) Under användning måste förankringspunkten alltid placeras ovanför midjebältets fästpunkt på din sele. 8) Den tekniska prestandan för ankarlinan kan variera avsevärt på grund av smuts, fukt, is, upprepade nedstigningar på samma sträcka: kom ihåg att dessa varianter kommer att påverka repets beteende inuti anordningen, och följaktligen hastigheten på nedstigningen.

8) SPECIFIKA INSTRUKTIONER EN 341:2011.

Nedfirdningsdonet Sparrow 200R kan användas i räddningsinsatser. Maximalt tillåten nedstigning: 180 m; arbetsbelastning: 30÷200 kg.

8.1 - Medföljande nedstigning, anordning på selen (Figur 10). För in den fria änden av repet genom snäpplåset. Håll repets fria ände och dra gradvis i styrhandtaget för att justera hastigheten på nedstigningen. För att stoppa nedstigningen, låt styrhandtaget gå: Spaken återgår automatiskt till "VIL0"-läge. **Varning!** Håll alltid den fria änden på repet medan du firar ner. **Varning!** Förlora aldrig kontrollen över din nedfirdning. Det kan vara svårt att återfå kontrollen.

8.2 - Nedstigning från en förankringspunkt (Figur 10-12). Sätt in den fria änden av repet genom snäpplåset. Håll den fria änden av repet försiktigt och tryck upp styvspaken för att frigöra repet gradvis. När du vill justera hastigheten, variera hållet över repets fria ände. För att stoppa nedstigningen, låt styrhandtaget gå: Spaken återgår automatiskt till "VIL0"-läge. Inga ytterligare manöver krävs för att upprätthålla positionen handsfree. **Varning!** Håll alltid den fria änden av repet medan du sänker belastningen. När du sänker en lätt vikt (30-50 kg) och har svårigheter att mata repet (repet kan vara smutsigt, blött eller för alltför styvt) kan du frigöra repet från snäpplåset, föra handen framåt som håller den fria änden av repet för att kontrollera hastigheten. **Varning!** Var uppmärksam på att handen som håller den fria änden på repet inte kommer för nära anordningen. **Varning!** Förlora aldrig kontrollen över din nedfirdning. Det kan vara svårt att återfå kontrollen.

8.3 - Varningar. 1) Bär alltid ett par lämpliga handskar för att skydda dina händer när du manövrerar anordningen och repet. 2) Bekräfta att kopplingarna på anordningen och ankaret är ordnade på rätt sätt, så att nedfirdningen inte hämmas.

3) Hela kroppssele är det enda medlet för att behålla kroppen som kan användas med anordningen. 4) I förekommande fall är det nödvändigt att lämna anordningen placerad på arbetsplatsen, och se till att den skyddas tillräckligt från atmosfäriska förhållanden som smuts. 5) Anordningen är avsedd att bära en total energi vid nedstigning på $7,5 \times 10^6$ J. Den totala energin vid nedstigning beräknas $E = m \times g \times h \times n$ (m = massa; g = gravitationsacceleration; h = maximal sänkningshöjd; n = antal nedstigningar). Denna enhet har testats med följande parametrar: m max = 200 kg; g = 9,81 m / s²; h max = 180 m; n = 21 nedstigningar. Varning! Betrakta detta som den maximala uppnåeliga energin under användning. 6) När du helst behöver göra en snabb sekvens av nedfirningar, var extra uppmärksam på att ta tillbaka i repet för att förvara den i väskan, eller det angivna området, för att undvika att knutar bildas eller tvinnade linor, vilket skulle hämma nästa nedstigning. 7) Var uppmärksam på att anordningen kan överhettas under nedstigningen, och följaktligen skada ankarlinan.

8.4) Tekniska specifikationer för de tillåtna repen (Figur 1): 1.1) Produkt; 1.2) Varumärke; 1.3) Mått; 1.4) Repstandard; 1.5) Brottbelastning med rep utan ögla; 1.6) Repets brottbelastning med ögla; 1.7) Vikt; 1.8) Höljets vikt; 1.9) Kärnvikt; 1.10) Glidning på höljet; 1.11) Förlängning; 1.12) Krympning; 1.13) Material.

9) ANVÄND SOM ETT ANSLUTANDE ELEMENT.

Utrustningen har testats vid 18 kN med Patron Plus 11.0-rep enligt det visade läget (Figur 13.4) för att uppfylla de värden som krävs enligt standarden EN 795 (förankringsanordningar) och för att användas som ett anslutningselement mellan förankring och arbets- och säkerhetslinorna (Figur 13.1-13.2). Denna typ av konfiguration täcks inte av standarden men gör det möjligt att underlätta en räddningsmanöver vid behov. **Varning!** Anordningen ska installeras med hjälp av en räddsman som är säkrad med en säkerhetsknut för att garantera den deklarerade belastningen och undvika oavsiktlig urkoppling av linan. **Varning!** Ögla som bildas av säkerhetsknuten ska ha en minsta längd på 30 cm (Figur 13.4). **Varning!** Se till att den återstående linan har en längd som är lämplig för nedfirning, om det skulle behövas, och att rätt avslutningar är på plats (knut och/eller sydda avslutningar).

10) SYMBOLER.

Se textförklaringen i de allmänna instruktionerna (avsnitt 16): F1; F2; F3; F4; F5; F9.

Tämän laitteen käyttöohjeisiin kuuluvat yleiset ohjeet ja erityisohjeet. Ne molemmat on luettava huolellisesti ennen käyttöä. **Huomio!** Tämä lomake on ainoastaan erityisohje.

ERITYISOHJEET SPARROW 200R

Tässä ilmoituksessa on annettu tarvittavat tiedot seuraavan/seuraavien tuotteen/tuotteiden oikeaoppista käyttöä varten: itsejarruttava laskeutumislaite Sparrow 200R.

1) SOVELTAMISALA.

EN 12841:2006-C - Köyden säätölaite / laskeutumislaite: käytettäväksi joustamattoman tai vähäjoustoisen EN 1891-A Ø 10,5÷11 mm köyden (ydin + mantteli) kanssa. EN 341:2011-2A - laskeutumislaite pelastamiseen: käytettäväksi yksinomaan taulukossa ilmoitettujen köysien kanssa (kuva 1). Tämä tuote on henkilösuojain Se suojaa korkealta putoamisilta ja se vastaa asetusta (EU) 2016/425.

Huomio! Tämän tuotteen kanssa on noudatettava standardin EN 365 ohjeita (yleiset ohjeet / kappale 2.5). **Huomio!** Tälle tuotteelle edellytetään perusteellista määräraikaistarkistusta (yleiset ohjeet / kappale 8).

2) ILMOITETUT LAITOKSET.

Tutustu yleisten ohjeiden kuvateksteihin (kappale 9 / taulukko D): M2; M3; N1.

3) NIMIKKEISTÖ.

Laitteosat (kuva 3): A) Vastalohko. B) Lisäkiikavarasi. C) Kiinnitysreikä. D) Ohjauksahva. E) Kiinteä sivulevy. F) Kiikasalpa. G) Kiikasalvan akseli. H) Köyden tuloura. I) Avautuva sivulevy. J) Sivulevyn portti. Järjestelmäosat (kuva 4.1-4.2): M) Ankkuripiste. N) Ankkuripisteeseen menevä köyden puoli. O) Laskeutumisen käsiohjaus. P) Laskeutumislaite. Q) Köyden vapaa pää. R) Kiinnitin ankkuripisteeseen kiinnittämiseen. S) Käsiniipote köyden vapaasta päästä. Kahvan asennot (kuva 4.3): T) Lepotila / turvallisen työasemoinnituksen tila. U) Työasento. V) Aloita laskeutuminen. X) Suurin sallittu laskeutumisnopeus. Y) (EBS) Extraordinary Braking System jarrujärjestelmä.

3.1 - Pääasialliset materiaalit. Tutustu yleisten ohjeiden kuvatekstiin (kappale 2.4): 2 (kiikasalpa, vastalohkot, nivelet, jouset); 3 (sivulevyt), 7 (kahva, turvasalpa).

4) MERKINNÄT.

Numerot/kirjaimet ilman kuvatekstiä: tutustu yleisten ohjeiden kuvatekstiin (kappale 5).

4.1 - Yleinen (kuva 2). Tiedot: 1; 4; 6; 7; 8; 11; 12; 30) Köyden vapaan pään osoitus; 31) Ankkuroidun/käytössä olevan köyden puolen osoitus; 32) Ohjauksahvan työtilojen osoitus; 33) Hyväksytyt halkaisijat ja köysien tyyppi (EN 12841); 34) Enimmäismääräinen sallittu työkuormitus (EN 12841); 35) Sallitut köysimallit (EN 341); 36) vähimmäis- ja enimmäismääräiset sallitut kuormitukset (EN 341); 37) Enimmäismääräinen sallittu laskeutumisnopeus (EN 341); 38) Alhaisin sallittu käyttölämpötila (EN 341). **Huomio!** EN 341:2011 ei ole harmonisoidun henkilösuojausstandardien alaisuudessa, CE-merkintä viittaa yksinomaan EN 12841:2006 mukaiseen käyttöön.

4.2 - Jäljitettävyyttä (kuva 2). Tiedot: T1; T3; T8; T9.

5) TARKISTUKSET.

Seuraavassa kerrottujen tarkistusten lisäksi on noudatettava yleisissä ohjeissa annettuja tietoja (kappale 3). Ennen jokaista käyttöä, varmista, että kiikasalpa kiertyy vapaasti, ilman juuttumista ja kiikasalvan jousi kiertää sen köyden lukitusasettoon; kiikasalpa ei ole kulunut erityisesti alueella, jossa se lukittu köyteen ja sama tarkoitus köyden ohjauksurien kohdalta; lukkosulkurengas, joka on asetettu kiinnitysreikään on vapaa liikkumaan esteettä; ohjauksahva toimii oikein, jousi asettaa kahvan takaisin "REST" -asentoon; aukeava sivulevy kiinnittyy oikein kiikasalvan akselin uraan; ohjauksahva kiertyy oikein ja esteettömästi. Kunni käytön aikana: varmista, että köysi on aina kiristetty välttääksesi mahdollisia vapaasti putoamisia; vältä löysää käyttöä ankkurin ja valjaan kiinnityksen välillä. **Huomio!** Ennen kuorman käyttämistä laitteella, suorita läpikotainen hyvä toiminnan tarkastus.

6) KÄYTTÖOHJEET.

Kaikki korkealla tehtävät työt vaativat henkilösuojaimien käyttöä putoamisriskin estämiseksi. Ennen työkohteeseen menemistä tulee ottaa huomioon kaikki vaaratekijät (ympäristölliset, työhön liittyvät, ulkopuolista tekijöistä johtuvat).

6.1 - Varoitukset. Käytä ainoastaan ankkurointipisteitä, jotka vastaavat määräystä EN 795 (minimimurtolujuus 12 kN tai 18 kN ei-metallisille ankkuripisteille), joissa ei ole teräviä kulmia. Käyttäjän tulee aina olla sijoittautuneena ankkuripisteen alapuolelle (kuva 7, 1).

6.2 - Köyden paikalleen asetus ja irrotus. Liitä Sparrow 200R kokovaljaasi etukiinnityspisteeseen (kuva 5) tai ankkuripisteeseen (kuva 6), käyttämällä lukkosulkurengasta, joka on EN 362:2004 (max.120mm) sertifioitu; avaa avattava sivulevy; aseta köysi noudattaen laitteen ohjeita; sulje sivulevy (varmista, että turvasalpa on asianmukaisesti sulkeutunut). Vaikeissa olosuhteissa, tarvitessasi voimakkaampaa jarrutusta tai laskiessasi raskasta painoa ankkuripisteestä, vedä lisäkiikavarren kautta kulkevan köyden vapaasta päästä, silloin sinulla on parempi laskeutumisen hallinta.

6.3 - Hyvän toiminnan tarkistus. Ennen jokaista käyttöä, varmista että laite toimii asianmukaisesti. **Huomio!** Ennen tämän toimintatarkistuksen noudattamista, sinun tulee varmista laskeutumisen turvallisuus. Käytä putoamisen pysäyttävien valjaiden

kanssa (kuva 8.1): 1) Vedettäessä köyden ankkuripisteen puoleisesta päästä, kiikasalvan tulee lukita laite: mikäli näin ei tapahdu, tarkista että köysi on asetettu laitteeseen oikein. 2) Aseta asteittain painosi laitteelle, pitäen kiinni köyden vapaasta päästä: Kiikasalvan tulee lukittua köydelle. Mikäli kiikasalpa lukittu köydelle, laite toimii oikein ja on käyttövalmis. Jos kiikasalpa ei lukitse laitetta, tarkista onko köysi asetettu oikein, jos laite ei vielä lukittu köyteen, poista se välittömästi jatkokäytöstä. Käyttö ankkuripisteessä (kuva 8.2): 1) Muista ohjata köyden vapaa pää lisäkiikavarren läpi. 2) Vetäessä köyden rasiuspöytä, kiikasalvan tulee lukittua köydelle. Jos kiikasalpa ei lukitse laitetta, tarkista onko köysi asetettu oikein, jos laite ei vielä lukittu köyteen, irrota se välittömästi jatkokäytöstä.

6.4 - EBS (Extraordinary Braking System). EBS on turvajärjestelmä, joka vähentää nopeutta sen lisäämisen sijaan, kun ohjauksahvasta vedetään suunnitelmattomasti liian lujaa alas. **Huomio!** Tätä toimenpidettä tulee käyttää vain hätätilanteissa, eikä normaalin käytön aikana. Tämän turvajärjestelmän säännöllinen käyttö voi johtaa köyden nopeampaan kulumiseen. Laskeutumisen jatkamiseksi, pidä tukevasti köyden vapaasta päästä ja vapauta asteittain ohjauksahva "REST" -asentoon. Tässä vaiheessa voit uudelleen aloittaa laskeutumisen noudattaen yllä olevia ohjeita.

7) ERITYISOHJEET EN 12841:2006.

Sparrow 200R-laskeutumislaite on henkilösuojain (PPE), joka on tarkoitettu käytettäväksi osana köysityöskentelyjärjestelmää. Säätölaitteita ei tule käyttää putoamisen pysäyttämiseen. Enimmäismääräinen työkuorma 210 kg. Sparrow 200R-laskeutumislaite on köyden pituuden säädin tyyppiä C tarkoitettu laskeutumislaite (ankkurilinja) pitkin. **Huomio!** Köyden pituuden säädintä tulee käyttää putoamisen estämiseen. **Huomio!** Ankkurilinjaa, joka on kuormitettuna käyttäjän koko painolla, tulee pitää työskentelylinjana, eikä sitä ole tarkoitettu putoamisen pysäyttämiseen. On pakollista käyttää rinnakkain putoamisen pysäyttävää köysitarrainta tyyppiä A, joka on liitetty turvaköyteen. Varmista, että turvajärjestelmä ei tule koskaan kiinnitetyksi varsinaiseen työskentelyköyteen.

7.1 - Yhden henkilön laskeutuminen (kuva 9). Pitäen köyden vapaasta päästä, vedä vaiheittain ohjauksahvasta säätääksesi nopeutta. Vaikeita laskeutumisia varten, missä vaaditaan enemmän jarrutusvoimaa, aseta köyden vapaa pää lisäkiikavarren läpi paremman hallinnan saamiseksi raskaan taakan kanssa, ja tasaisesti vedä ohjauksahvasta säätääksesi nopeutta. **Huomio!** Pidä aina kiinni köyden vapaasta päästä laskeutumisen aikana. Pysäyttääksesi laskeutumisen, vapauta ohjauksahva: Kahva palautuu automaattisesti "REST" -tilaan. Mitään lisätoimenpiteitä ei vaadita sijainnin pitämiseen kädet vapaina. Välttääksesi kaikkea häiriötä kahvan kanssa tai työskennellessäsi mukavammin, on mahdollista siirtää ohjauksahva "STAND BY" -tilaan. **Huomio!** Älä koskaan menetä laskeutumisesta hallintaa, sitä voi olla vaikeaa palauttaa.

7.2 - Varoitukset. 1) Käytä aina hyviä ja käyttöön soveltuvia käsiineitä suojataksesi käsiäsi, käsitellessäsi laitetta ja köyttä. 2) Käytä vain joustamattomia tai vähäjoustoisia köysiä (ydin + mantteli) Ø 10,5÷11 mm sertifioitu EN 1891 tyyppi A (tämän laitteen sertifiointia varten, seuraavat köydet ovat olleet käytössä: Borch TEC Static Pro 11 mm; Teufelberger Patron 10,5; Teufelberger Patron Plus 11). 3) Kaltevien reittien pituuden ja kaltevuuden osalta on olemassa rajoituksia. 4) Erityisiä erikoisvarotoimia ei vaadita kaltevilla reiteillä. 5) Kaikki ylikuormitus tai kuormitus laitteella voi tuottaa vahinkoa ankkurilinjalle; 6) Älä koskaan käytä mitään liitosköysiä tai jatkeita liittääksesi laitteen valjaaseesi. 7) Käytön aikana, ankkuripisteen tulee aina olla sijoitettuna valjaasi lantioyön etukiinnityspisteen yläpuolelle; 8) Ankkurilinjaa suorituskyky saattaa vaihdella huomattavasti johtuen, liasta, kosteudesta, jäästä, toistuvista perättäisistä laskeutumisista johtuen: pidä mielessä, että nämä vaihtelut vaikuttavat köyden käyttäytymiseen laitteen sisällä, ja vastaavasti, laskeutumisen nopeuteen.

8) ERITYISOHJEET EN 341:2011.

Sparrow 200R -laskeutumislaite voidaan käyttää pelastustoiminnassa. Suurin sallittu laskeutumisnopeus: 180 m; työkuorma: 30÷200 kg.

8.1 - Laskeutuminen toisen henkilön kanssa, laite valjaissa (kuva 10). Aseta köyden vapaa pää lisäkiikavarren kautta; pitäen köyden vapaasta päästä kiinni, vedä ohjauksahvasta aloittaaksesi laskeutumisen vähitellen. Pysäyttääksesi laskeutumisen, vapauta ohjauksahva: Kahva palautuu itsestään "REST" -tilaan. **Huomio!** Pidä aina köyden vapaasta päästä laskeutumisen aikana. **Huomio!** Älä koskaan menetä laskeutumisesta hallintaa, sitä voi olla vaikeaa palauttaa.

8.2 - Laskeutuminen ankkuripisteestä (kuva 10-12). Aseta köyden vapaa pää lisäkiikavarren kautta; pitäen köyden vapaasta päästä kiinni, vedä ohjauksahvasta aloittaaksesi laskeutumisen vähitellen. Nopeuden säätämiseksi, vaihtelee köyden vapaan pään pitoa. Pysäyttääksesi laskeutumisen, vapauta ohjauksahva: Kahva palautuu itsestään "REST" -tilaan. Mitään lisätoimenpiteitä ei vaadita sijainnin pitämiseen kädet vapaina. **Huomio!** Pidä aina voimakkaasti kiinni köyden vapaasta päästä kuormaa laskiessa. Laskiessasi köyttä painoa (30-50 kg) ja sinulla on vaikeuksia köyden syöttämisessä (köysi voi olla likainen, märkä tai liian jäykkä), voit vapauttaa köyden lisäkiikavarresta, edetä käsin pitäen köyden vapaasta päästä nopeuden hallitsemiseksi. **Huomio!** Kiinnitä huomiota, että käsi, joka pittelee köyden vapaasta päästä ei pääse liian lähelle laitetta. **Huomio!** Älä koskaan menetä laskeutumisesta hallintaa, sitä voi olla vaikeaa palauttaa.

8.3 - Varoitukset. 1) Käytä aina hyvää ja tarkoitukseen soveltuvaa käsineparia suojataksesi käsiäsi, käsitellessäsi laitetta ja köyttä. 2) Varmista, että laitteen ja anku-

rin liitännät ovat aseteltu oikein, sillä tavoin, että ne eivät voi haitata laskeutumista. 3) Kehon tukemiseen putoamissuojainkokovaljaat ovat ainoa sallittu varuste tämän laitteen kanssa käytettäväksi. 4) Tietyissä tapauksissa on välttämätöntä jättää laite paikoilleen työkohteeseen, varmista tällöin sen asianmukainen suojaus sääolosuhteilta ja lialta. 5) Laitteen on tarkoitettu kantavan laskeutumisenergiaa kokonaisuudessaan $7,5 \times 10^6$ J. Laskeutumisen kokonaisenergia lasketaan $E = m \times g \times h \times n$ (m = massa; g = painovoimakiihtyvyyys; h = laskeutumiskorkeuden enimmäismäärä; n = laskeutumisten määrä). Tämä laite on testattu seuraavilla parametreilla: m max = 200 kg; g = 9,81 m/s²; h max = 180 m; n = 21 laskeutumista. Huomio! Huomioi tämä enimmäismääräiseksi saavutettavaksi energiaksi käytön aikana. 6) Kun sinun täytyy suorittaa toistuvia perättäisiä laskemisia, kiinnitä erityistä huomiota köyden takaisin ottoon laukussa säilyttämistä varten tai määritetyssä paikassa, välttääksesi solmujen tai kierteiden muodostumista köyteen, sillä ne voivat haitata seuraavaa laskeutumista. 7) Kiinnitä huomiota laitteen mahdollisuuteen ylikuormeta laskeutumisen aikana sillä siitä voi seurata köyden vaurioituminen.

8.4) Sallittujen köysien tekniset tiedot (kuva 1): 1.1) Tuote; 1.2) Tavaramerkki; 1.3) Halkaisija; 1.4) Vakioköydet; 1.5) Ilman silmukkaa olevan köyden murtokuormitus; 1.6) Silmukan sisältävän köyden murtokuormitus; 1.7) Paino; 1.8) Suojuksen paino; 1.9) Ytimen paino; 1.10) Suojuksen liukuminen; 1.11) Venymä; 1.12) Kutistuminen; 1.13) Materiaali.

9) KÄYTÄ LIITÄNTÄELEMENTTINÄ.

Laitteisto on testattu 18 kN:ssa Patron Plus 11.0 -köydellä esitetyn mallin mukaisesti (kuva 13.4) standardin EN 795 (kiinnityslaitteet) edellyttämien arvojen noudattamiseksi ja käytettäväksi liitoselementtinä ankkurin sekä työ- ja turvaköysien (kuvat 13.1–13.2) välissä. Standardi ei kata tämän tyyppistä kokoonpanoa, mutta se mahdollistaa tarvittaessa pelastustoimien helpottamisen. **Huomio!** Laitte on asennettava turvasolmulla kiinnitetyllä muulisolmulla ilmoitetun kuormituksen takaamiseksi ja köyden vahingossa tapahtuvan irtoamisen välttämiseksi. **Huomio!** Turvasolmun muodostaman silmukan on oltava vähintään 30 cm pitkä (kuva 13.4). **Huomio!** Varmista, että jäljellä olevan köyden pituus on tarvittaessa sopiva laskeutumiseen ja että oikeat päät ovat paikoillaan (solmun sisältävät ja/tai omellut päät).

10) SYMBOLIT.

Tutustu yleisten ohjeiden kuvatekstiin (kappale 16): F1; F2; F3; F4; F5; F9.

Bruksinstruksjonene for denne enheten består av en generell og en spesifikk instruksjon, og begge må leses nøye før bruk. **Forsiktig!** Dette arket utgjør kun den spesifikke instruksjonen.

SPESIFIKKE INSTRUKSJONER SPARROW 200R.

Denne merknaden inneholder informasjon som er nødvendig for riktig bruk av følgende produkt (er): selvlåsende nedfiringssparrow Sparrow 200R.

1) BRUKSOMRÅDE.

EN 12841:2006-C - Anordning for regulering av tau / nedfiringssparrow: skal brukes med tau (kjerne + strømpel) som er statiske eller semistatiske EN 1891-A Ø 10,5÷11 mm. EN 341:2011-2A - Rednings taubrem: skal brukes utelukkende med tauene angitt i tabellen (Fig. 1). Dette produktet er en personlig beskyttelsesanordning (PPE) mot fall fra høyder. Det er i samsvar med EU-regelverket 2016/425. **Forsiktig!** Indikasjonene for EN 365 må observeres for dette produktet (generelle instruksjoner / avsnitt 2.5). **Forsiktig!** For dette produktet er en grundig periodisk sjekk obligatorisk (generelle instruksjoner / punkt 8).

2) GODKJENNINGSGRANSEN.

Se forklaringen i de generelle instruksjonene (punkt 9 / tabell D): M2; M3; N1.

3) BENEVNELSER.

Anordningens komponenter (Fig. 3): A) Sekundær bremseplate; B) Bremsebøyle; C) Innkoblingspunkt; D) Styrehåndtak; E) Fast sideplate; F) Låsende kamkile; G) Aksling; H) Åpning for belastet tauende; I) Bevegelig sideplate; J) Låsespak. Systemets komponenter (Fig. 4.1-4.2): M) Forankring; N) Belastet tauende; O) Hånd som betjener styrehåndtaket; P) Nedfiringssparrow; Q) Fri tauende; R) Koplingsstykke for tilkobling til sele eller forankring; S) Hånd som holder fast i tauet. Styrehåndtakets posisjoner (Fig. 4.3): T) Stand-by/Arbeid i sikkerhet; U) Arbeidsposisjonering; V) Begynnende nedfiring; X) Maksimal hastighet for nedfiring; Y) Bremsesystem (EBS).

3.1 - Hovedmaterialer. Se forklaringen i de generelle instruksjonene (punkt 2.4): 2 (kamkilen, bremseplater, aksler, springfjær); 3 (sideplatene); 7 (styrehåndtaket, låsespaken).

4) MERKING.

Tall/bokstaver uten bildetekst: se forklaringen i de generelle instruksjonene (punkt 5).

4.1 - Generelt (Fig. 2). Indikasjoner: 1; 4; 6; 7; 8; 11; 12; 30) Indikasjoner på den frie tauenden; 31) Tau på forankringssiden; 32) Styrehåndtakets posisjoner; 33) Tillatte diametre og tautyper (EN 12841); 34) maksimal tillatt belastning (EN 12841); 35) Tillatte taumodeller (EN 341); 36) Verdier innenfor disse usikre verdiene, er tillatt belastning (EN 341); 37) Maksimal tillatt senkning (EN 341). 38) Laveste tillatte temperatur (EN 341). **Forsiktig!** Standarden EN 341:2011 inngår ikke i standardene for PVU, CE-merket henviser kun til standard EN 12841:2006.

4.2 - Sporbarhet (Fig. 2). Indikasjoner: T1; T3; T8; T9.

5) KONTROLLER.

I tillegg til kontrollene som er angitt nedenfor, må du følge indikasjonene gitt i de generelle instruksjonene (punkt 3). Kontroller før hver bruk at: kamkilen roterer fritt uten hindringer og kamkilens springfjær får den til å sprette i riktig posisjon for å låse tauet; kamkilen ikke har overdreven slitasje på stedet der den låser tauet eller på profilen der tauet glir; koplingsstykket som er tredd inn i innkoblingspunktet kan rotere uten ytre hindringer; styrehåndtaket fungerer normalt og springfjæren på håndtaket bringer den tilbake i posisjon "REST"; den bevegelige sideplaten hefter akslingen riktig; låsesystemet på koplingsstykkene fungerer riktig.

Under hver bruk: forsikre deg om at linen forblir stram for å begrense eventuelle fall; unngå at tauet mellom forankringen og brukeren blir slakt. **Forsiktig!** Før du belastar utstyret, utfør en funksjonstest.

6) BRUKSANVISNING.

Arbeid i høyden krever bruk av personlig verneutstyr (PVU) mot fall fra høyder. Før tilgang til arbeidsstasjon må alle risikofaktorene vurderes (miljømessige, samtidige, følgeskader).

6.1 - Advarsler. Bruk utelukkende forankringspunkt som er i samsvar med standard EN795 (skal tåle minimum 12 kN, eller 18 kN for forankringspunkter som ikke er laget av metall), og som ikke har skarpe kanter. Brukeren må alltid befinne seg under forankringspunktet (Fig. 7.1).

6.2 - Innsetting og fjerning av tauet. Koble Sparrow 200R til ringen på selen (Fig. 5) eller til forankringen (Fig. 6), ved bruk av sertifisert koplingsstykke EN 362:2004 (maks 120 mm), med skrulås; åpne den bevegelige sideplaten; tre tauet inn slik som vist på tegningene på utstyret; lukk den bevegelige sideplaten (la sikkerhetsspaken utløses). For senkning under vanskelige forhold som behøver en større bremsekraft, eller ved senkning med anordningen festet i forankringen, tre tauet inn i bremsebøylen for å øke systemets bremsekraft og få en mer kontrollert senkning.

6.3 - Funksjonstest. Før enhver bruk, utfør operasjonene for å kontrollere at anordningen virker korrekt. **Forsiktig!** Utfør disse operasjonene ved å sikre deg selv og sikre personen som skal senkes. Bruk med sele (Fig. 8.1). 1) Ved å dra i den tauenden som brukes, skal kamkilen låse tauet; dersom dette ikke skjer, kontroller

at du har tredd inn den frie tauenden riktig. 2) Belast gradvis utstyret med din egen vekt, samtidig som du holder den frie tauenden med en hånd; kamkilen skal nå låse tauet. Dersom kamkilen låser tauet, er utstyret montert riktig og klart til bruk. Dersom kamkilen ikke låser tauet, er utstyret montert feil: i dette tilfelle, sjekk at tauet er tredd riktig inn og dersom tauet ikke blir låst etter en ny kontroll, skal utstyret ikke brukes. Bruk med forankring (Fig. 8.2). 1) sjekk at du har tredd tauet inn i bremsebøylen. 2) ved å dra i den enden av tauet som brukes, skal kamkilen låse tauet. Hvis dette ikke skjer, sjekk at tauet er tredd riktig inn og dersom tauet ikke blir låst etter en ny kontroll, skal utstyret tas ut av bruk.

6.4 - EBS (Extraordinary braking system). EBS er et sikkerhetssystem som aktiveres når spaken blir dratt ned ved et uhell, og reduserer da farten på senkningen i stedet for å øke den. **Forsiktig!** Denne manøveren skal ikke utføres ved vanlig bruk, men kun i nødstilfeller (hyppig bruk av dette sikkerhetssystemet kan føre til en raskere slitasje av tauet). For å fortsette senkningen, hold den frie tauenden fast i hånden og slipp gradvis styrehåndtaket inntil den er i posisjon "REST"; nå er det mulig å fortsette senkningen som beskrevet ovenfor.

7) SPESIELLE INSTRUKSJONER EN 12841:2006.

Nedfiringssparrow Sparrow 200R er en anordning for personlig verneutstyr (PVU) og skal integreres i tilkomstsystemer med tau. Maksimal arbeidsbelastning er 210 kg. Nedfiringssparrow Sparrow 200R er en anordning for regulering av tau av typen C, for nedfiring på forankringsline. **Forsiktig!** Anordningene for regulering av tau er ikke egnede for bruk i et system som skal stanse fall. **Forsiktig!** Når forankringslinen er belastet med hele brukerens vekt, blir den er arbeidsline og er ikke egnet for å stanse fall. Det er derfor nødvendig å bruke en reguleringsanordning av type A (fallblokk) tilkoblet en sikkerhetsline. Vær alltid oppmerksom på at fallblokken ikke belastar arbeidslinen.

7.1 - Nedfiring av én person (Fig. 9). Hold den frie tauenden i en hånd, og med den andre drar du gradvis i styrehåndtaket for å regulere senkefarten. For senkning under vanskelige forhold som behøver en større bremsekraft, tre tauet inn i bremsebøylen og dra gradvis i styrehåndtaket med en hånd, mens du bruker den andre til å holde i den frie tauenden for å oppnå en mer kontrollert fart på senkningen. **Forsiktig!** Hold alltid fast i den frie tauenden med en hånd ved senkning. For å stoppe nedstigningen, slipp styrehåndtaket: håndtaket vil automatisk gå i posisjon "REST". Det behøves ikke andre manøvrer eller stoppenøkler for å forbli i arbeidsposisjon med frie hender. For å unngå at håndtaket vikler seg inn i ting eller for å gjøre det lettere å jobbe, er det mulig å plassere håndtaket ned i posisjon "STAND BY". **Forsiktig!** Unngå å miste kontroll ved nedfiring, for det kan være vanskelig å hente seg inn igjen.

7.2 - Advarsler. 1) Bruk alltid et par egnede hansker når du håndterer utstyret. 2) Bruk semistatiske tau (kjerne + strømpel) fra Ø 10,5÷11 mm EN 1891 type A (under sertifiseringen har følgende tau blitt brukt: Bornack TEC Static Pro 11 mm; Teufelberger Patron 10,5; Teufelberger Patron Plus 11). 3) Det er ingen begrensninger angående lengde eller helling på arbeidslinen. 4) Det er ikke nødvendig med spesielle tiltak ved bruk på hellende plan. 5) Enhver overbelastning eller dynamisk belastning på reguleringsanordningen kan skade forankringslinen. 6) Ikke bruk mindre tau for å forlenge forbindelsen mellom anordningen og selen, eller mellom anordningen og forankringspunktet. 7) Under bruk skal anordningen alltid befinne seg høyere enn koblingspunktet på selen. 8) Kjennetegn på forankringslinen kan variere under bruk, på grunn av slitasje, skitt, fuktighet eller gjentatte nedstigninger på samme del av linen: ha i mente at disse forholdene kan påvirke linens glideevne inne i anordningen, når du endrer farten på nedstigningen.

8) SPESIELLE INSTRUKSJONER EN 341:2011.

Nedfiringssparrow Sparrow 200R kan også brukes som nedfiringssystem ved redningsoperasjoner. Maksimal høyde for senkning: 180 m; arbeidsbelastning: 30÷200 kg.

8.1 - Felles senkning av to personer med anordning på selen (Fig. 10). Tre den frie tauenden inn i bremsebøylen; hold den frie tauenden med en hånd, og dra gradvis i styrehåndtaket med den andre hånden for å regulere farten på nedstigningen. or å stoppe nedstigningen, slipp styrehåndtaket: håndtaket vil automatisk gå i posisjon "REST". **Advarsel!** Hold alltid fast i den frie tauenden med en hånd ved senkning. **Advarsel!** Unngå å miste kontroll ved nedfiring, for det kan være vanskelig å hente seg inn igjen.

8.2 - Senkning fra et forankringspunkt (Fig. 10-12). Tre den frie tauenden inn i bremsebøylen; hold den frie tauenden med en hånd, og dra gradvis i styrehåndtaket med den andre hånden for å gradvis fire deg ned tauet. Regulering av farten oppnår du ved å variere grepet rundt den frie tauenden. For å stoppe nedstigningen, slipp styrehåndtaket: håndtaket vil automatisk gå i posisjon "REST". Det er ikke nødvendig med andre manøvrer eller stoppenøkler for å forbli hengende med frie hender. **Forsiktig!** Hold alltid fast i den frie tauenden med en hånd ved senkning.

Dersom det er nødvendig å senke en lett last (30÷50 kg) og man opplever problemer med linens glideevne (på grunn av våt, skitten eller stivnet line) er det mulig å løsrive selve tauet fra bremsebøylen: hånden som holder den frie tauenden holdes høyt for å øke friksjonen. **Forsiktig!** Vær forsiktig så ikke hånden som holder den frie tauenden kommer for nær utstyret. **Forsiktig!** Unngå å miste kontroll ved nedfiring, for det kan være vanskelig å hente seg inn igjen.

8.3 - Advarsler. 1) Bruk alltid et par egnede hansker når du håndterer utstyret. 2)

Sjekk at anordningen for nedfiring er festet på best mulig måte til forankringen, for at nedstigningen ikke skal bli hindret. 3) Helsele er den eneste anordningen for å holde kroppen som kan brukes med anordningen for nedfiring. 4) Dersom det er nødvendig å legge fra seg montert utstyr på et sted, beskytt det godt mot miljøforhold. 5) Utstyret tåler en total nedstigningsenergi på $7,5 \times 10^6$ J. Den totale nedstigningsenergien er beregnet som $E = m \times g \times h \times n$ (m = masse; g = tyngdekraft; h = maksimal høyde for senkning; n = antall nedstigninger). For dette utstyret er prøvene utført på følgende måte: $m_{max} = 200$ kg; $g = 9.81$ m/s²; $h_{max} = 180$ m; n = 21 nedstigninger. Forsiktig! Ha i mente denne totale energien ved bruk. 6) Dersom det har blitt utført flere senkninger rett etter hverandre, og du skal pakke ned tauet, vær særlig oppmerksom på at det ikke kommer knuter eller vridninger på tauet som kan hindre fremtidige senkninger. 7) Vær oppmerksom på at utstyret kan overopphetes under eller etter en nedstigning og at dette kan skade linen.

8.4) Tekniske spesifikasjoner for tillatte tau (figur 1): 1.1) Produkt; 1.2) Varemerke; 1.3) Diameter; 1.4) Taustandard; 1.5) Tauets bruddbelastning uten malje; 1.6) Bruddbelastning på tauet med malje; 1.7) Vekt; 1.8) Skjedevekt; 1.9) Kjernevekt; 1.10) Glideskjede; 1.11) Forlengelse; 1.12) Krymping; 1.13) Materiale.

9) BRUK SOM ET FORBINDELSESELEMENT.

Utstyret er testet ved 18 kN med Patron Plus 11.0-tau, i henhold til den viste modusen (fig. 13.4), for å oppfylle verdiene som kreves av standarden EN 795 (ankerinnretninger), og skal brukes som et koblingselement mellom ankeret og arbeids- og sikkerhetslinjene (fig. 13.1-13.2). Denne typen konfigurasjoner er ikke dekket av standarden, men gjør det mulig å legge til rette for en redningsmanøver, om nødvendig. **Forsiktig!** Enheten må installeres ved hjelp av en muldyrknute sikret med en sikkerhetsknute for å garantere den deklarerte belastningen og unngå utilsiktet frigjøring av linen. **Forsiktig!** Løkken som er dannet av sikkerhetsknuten, må ha en minimumslengde på 30 cm (fig. 13.4). **Forsiktig!** Forsikre deg om at den gjenværende linen har en lengde passende for senking, om nødvendig, og at de riktige avslutningene er på plass (knute- og/eller sydde avslutninger).

10) SYMBOLER.

Se forklaringen i de generelle instruksjonene (punkt 16): F1; F2; F3; F4; F5; F9.

Brugervejledningen til denne anordning består af en generel vejledning og en specifik, og begge skal gennemlæses nøje før brugen. **Bemærk!** Dette ark udgør kun den specifikke vejledning.

SPECIFIK VEJLEDNING SPARROW 200R.

Denne note indeholder de nødvendige informationer for en korrekt anvendelse af det/de følgende produkt/er: selvlåsende nedfiringbremse Sparrow 200R.

1) ANVENDELSESOMRÅDE.

EN 12841:2006-C - Anordning til regulering af rebet / nedfiringanordning: Til brug med statisk eller semistatisk reb (kerne + hylster) EN 1891-A Ø 10,5÷11 mm. EN 341:2011-2A - Nedfiringanordning til redningsaktioner: udelukkende anvendes sammen med de tove, der er angivet i tabellen (Fig. 1). Dette produkt er personligt sikkerhedsudstyr (PSU) mod fald fra højder; det stemmer overens med EU-forordning (EU) 2016/425. **Bemærk!** Ved dette produkt skal indikationerne i standarden EN 365 (generel vejledning/afsnit 2.5) overholdes. **Bemærk!** Ved dette produkt er en dybdegående periodisk kontrol obligatorisk (generel vejledning/afsnit 8).

2) NOTIFICEREDE ORGANER.

Se tegnforklaringen i den generelle vejledning (afsnit 9/tabel D): M2; M3; N1.

3) KLASSIFIKATION.

Udstyrets dele (Fig. 3): A) Taljeblok; B) Rebbremse; C) Hul fasthægtelse; D) Kontrolhåndtag; E) Fast sideplade; F) Kamskive; G) Akse kamskive; H) Hul til reb; I) Mobil sideplade; L) Sikkerhedshåndtag. Systemets dele (Fig. 4.1-4.2): M) Forankring; N) Anvendt side af rebet; O) Hånd der styrer nedfiring; P) Nedfiringanordning; Q) Rebets frie ende; R) Tilslutning af selen eller forankringen; S) Hånd der holder rebet. Kontrolhåndtagets positioner (Fig. 4.3): T) Stand-by/Sikker position; U) Arbejdsposition; V) Begyndelse nedfiring; X) Maksimal hastighed af nedfiring; Y) Bremsesystem (EBS).

3.1 - Hovedmaterialer. Se tegnforklaringen i den generelle vejledning (afsnit 2.4): 2 (kamskive, taljeblok, akser, fjedere); 3 (sideplader); 7 (kontrolhåndtag, sikkerhedshåndtag).

4) MÆRKNING.

Numre/tal uden billedtekst: Se tegnforklaringen i den generelle vejledning (afsnit 5).

4.1 - Generelt (Fig. 2). Angivelser: 1; 4; 6; 7; 8; 11; 12; 30) Angivelse af rebets frie ende; 31) Rebets forankringsende; 32) Angivelser af kontrolhåndtagets placering; 33) Tilladte diametre og rebtyper (EN 12841); 34) Maksimal tilladt belastning (EN 12841); 35) Tilladte rebmodeller (EN 341); 36) Tilladt belastning mellem de angivne værdier (EN 341); 37) Maksimal tilladt nedstigning (EN 341). 38) Tilladt minimums temperatur (EN 341). **Bemærk!** Regel EN 341:2011 er ikke underlagt de harmoniserede DPI-standarder, CE-mærkningen vedrører kun regel EN 12841:2006.

4.2 - Sporbarhed (Fig. 2). Angivelser: T1; T3; T8; T9.

5) KONTROLLER.

Ud over kontrollerne, som angives i det følgende, skal man overholde det angivne i den generelle vejledning (afsnit 3). Før hver anvendelse skal man kontrollere at: kamskiven drejer frit rundt uden at sætte sig fast, og kamskivens fjeder får den til at klikke på plads i positionen, hvor rebet blokeres: Kamskiven skal ikke have overdrevne tegn på brug på det sted, hvor rebet blokeres eller indvendigt, hvor rebet løber; forbindelsen som er sat ind i fasthægtningshullet kan dreje frit rundt uden eksterne forhindringer; kontrolhåndtaget fungerer regelmæssigt, og håndtagets fjeder flytter den tilbage i position "REST"; den mobile sideplade fasthæfter kamskivens akse korrekt; sikkerhedshåndtaget drejer korrekt; forbindelsernes lukkesystem fungerer korrekt.

Under hver anvendelse: sørg for at rebet forbliver udstrakt for at begrænse eventuelle fald; undgå at rebet bliver sløpt mellem forankringen og brugeren. **Bemærk!** Før du anvender udstyret, skal dets korrekte funktion tjekkes grundigt.

6) BRUGERVEJLEDNING.

Ethvert arbejde i højden kræver brug af personlige værnemidler (PVM) der sikrer ved risikoen for fald. Inden adgang til arbejdsstillingen skal man tage højde for alle risikofaktorer (miljømæssige, medfølgende, og følgeskader).

6.1 - Advarsler. Brug kun forankringspunkter som overholder regel EN795 (minimums modstand 12 kN eller 18 kN til ikke-metalliske forankringer), som ikke har skarpe kanter. Brugeren skal altid befinde sig under forankringspunktet (Fig. 7.1).

6.2 - Indsættelse og udtrækning af rebet. Forbind Sparrow 200R til selens ring (Fig. 5) eller til forankringen (Fig. 6), via certificeret tilslutning EN 362:2004 (maks. 120 mm), med sikkerhedsferrule; åbn den mobile sideplade; indfør rebet som vist på tegningerne, der er indgraveret på udstyret; luk den mobile sideplade (få sikkerhedshåndtaget til at låse på plads). Ved nedfiring under svære omstændigheder, som kræver større bremskraft, eller ved nedfiring med udstyr tilsluttet forankringen, indsættes rebet i fasthægtningshullet på en sådan måde, at systemets opbremsning øges, og nedstigningen bedre kontrolleres.

6.3 - Funktionstest: Før enhver brug skal der udføres funktionstjek. **Bemærk!** Disse tjek skal altid udføres ved at automatiske personen, som skal rappelle ned. Brug med sele (Fig. 8.1). 1) Ved at trække i den anvendte side af rebet blokerer kamski-

ven rebet: I modsat fald skal man tjekke, at den frie ende af rebet er korrekt indsat. 2) Læg langsomt din vægt på udstyret ved at holde i rebets frie ende: Kamskiven skal låse fast på rebet. Hvis kamskiven låses fast på rebet, virker udstyret ordentligt og er klart til brug. Hvis kamskiven ikke låser udstyret, så tjek om rebet er korrekt indsat, og hvis udstyret stadig ikke låser på rebet, skal brugen straks ophøre. Anvendelse på et forankringspunkt (Fig. 8.2): 1) Husk at trække rebets frie ende igennem fasthægtningshullet. 2) Når der trækkes i den anvendte ende af rebet, skal kamskiven låse fast på rebet. Hvis kamskiven ikke låser udstyret, skal man tjekke, om rebet er korrekt indsat, og hvis udstyret stadig ikke låses på rebet, skal brugen straks ophøre.

6.4 - EBS (Extraordinary braking system). EBS er et sikkerhedssystem, der aktiveres, når håndtaget trækkes helt ned ved et uheld, hvilket tillader en aftagelse af nedstigningshastigheden i stedet for en forøgelse. **Bemærk!** Denne manøvre skal ikke anvendes til almindelig brug men kun i nødsituationer (hyppig brug af dette sikkerhedssystem kan medføre en hurtigere svækkelse af rebet). For at genoptage nedstigningen holdes godt fast i rebets frie ende med den ene hånd, og kontrolhåndtag frigives lige så stille, indtil det vender tilbage i positionen "REST"; på dette tidspunkt er det muligt at fortsætte nedstigningen som forklaret ovenfor.

7) SPECIFIK VEJLEDNING EN 12841:2006.

Nedfiringanordningen Sparrow 200R er personligt sikkerhedsudstyr beregnet til anvendelse i adgangssystemer med reb. Maks. belastning er 210 kg. Nedfiringanordningen Sparrow 200R er en anordning til justering af reb længde af typen C til nedstigning via forankringslinen. **Bemærk!** Anordningerne til justering af reb længde og nedfiring passer ikke til brug i et faldsikringsystem. **Bemærk!** Når en forankringsline er belastet med hele brugerens kropsvægt, bliver den til en arbejdslinje og er ikke egnet til at stoppe fald. Det er derfor nødvendigt at anvende justeringsudstyr af typen A (anti-fald), som er forbundet til en sikkerhedslinje. Vær altid opmærksom på, at anti-faldanordningen ikke belaster sikkerhedslinjen.

7.1 - Nedstigning af én person (Fig. 9). Hold med én hånd den frie ende af rebet, mens den anden trækker i kontrolhåndtaget, sådan at nedstigningshastigheden reguleres. Ved nedstigning under svære forhold, som kræver større bremskraft, indsættes rebets frie side i fasthægtningshullet, mens der trækkes i kontrolhåndtaget med den ene hånd, og den anden hånd holder den frie ende af rebet i et fast tag, på en sådan måde at det er nemmere at regulere nedstigningshastigheden. **Bemærk!** Hold altid rebets frie ende med den ene hånd under nedstigningen. Kontrolhåndtaget slippes for at stoppe nedstigningen: Håndtaget positioneres automatisk i positionen "REST". Andre manøvrer er ikke nødvendige for at forblive i positionen med frie hænder. For at forhindre at håndtaget sætter sig fast ved et uheld pga. fremmedelementer eller for at opnå en større komfort, kan man placere håndtaget nedad i positionen "STAND BY". **Bemærk!** Undgå at miste kontrollen over nedstigningen, da det kan være svært at genvinde den.

7.2 - Advarsler. 1) Til at manøvrere rebkabet og rebet anvendes et par egnede handsker. 2) Brug semistatiske rem (kerne + kappe) med Ø 10,5÷11 mm EN 1891 type A (til certificering er følgende tove benyttet: Bornack TEC Static Pro 11 mm; Teufelberger Patron 10,5; Teufelberger Patron Plus 11). 3) Der findes begrænsninger for længden eller hældningen af skrånede adgangsveje. 4) Ingen specielle forholdsregler er påkrævet, når man kommer ind på skrånede stier; overbelastning af udstyret kan beskadige forankringslinen. 5) Brug aldrig sikkerhedslinjer eller forlængelser af nogen art til at forbinde udstyret til din sele. 6) Under brug skal forankringspunktet altid være placeret over taljebæltet på din sele. 7) Forankringsliniens tekniske ydeevne kan variere betragteligt pga. skidt, fugt, is, gentagne nedfiring på samme strækning; husk, at disse variationer har indflydelse på rebets adfærd inden i udstyret og dermed også på nedstigningshastigheden.

8) SPECIFIK VEJLEDNING EN 341:2011.

Nedfiringanordningen Sparrow 200R kan anvendes som nedstigningsudstyr til redningsaktioner. Maks. nedstigningshøjde: 180 m; arbejdsbelastning: 30÷200 kg.

8.1 - Ledtaget nedfiring af to personer med udstyret på selen (Fig. 10). Indsæt rebets frie ende i rebbremsen; hold rebets frie ende med én hånd, og træk i kontrolhåndtaget med den anden, sådan at nedstigningshastigheden reguleres. Slip kontrolhåndtaget for at stoppe nedfiringen: Håndtaget placerer sig automatisk i positionen "REST". **Bemærk!** Hold altid rebets frie ende i den ene hånd under nedstigningen. Pas på! Undgå at miste kontrollen under nedstigningen, da det kan være svært at genvinde den.

8.2 - Nedfiring fra et forankringspunkt (Fig. 10-12). Indsæt rebets frie ende i rebbremsen; hold i rebets frie ende med den ene hånd og skub kontrolhåndtaget opad med den anden for gradvist at slippe rebet. Reguleringen af hastigheden opnås ved at variere hånden greb af rebets frie ende. Giv slip på kontrolhåndtaget for at stoppe nedstigningen: Håndtaget placerer sig automatisk i positionen "REST". Andre manøvrer er ikke nødvendige for at opretholde positionen med frie hænder. **Bemærk!** Hold altid godt fast med én hånd i rebets frie ende under nedstigningsmanøvrerne. Når du nedfireder en let belastning (30÷50 kg), og rebet ikke løber frit (pga. vådt, beskidt eller stift reb), kan du frigøre rebet fra rebbremsen: Hånden som holder rebets frie ende føres fremad for at kontrollere hastigheden. **Bemærk!** Vær opmærksom på, at hånden som holder rebets frie ende ikke kommer for tæt på udstyret. **Bemærk!** Undgå at miste kontrollen under nedstigningen, da det kan være svært at genvinde den.

8.3 - Advarsler. 1) Brug altid et par egnede handsker til at manøvrere udstyret og rebet. 2) Tjek at forbindelsen mellem nedfiringanordningen og forankringen er anlagt på den bedst mulige måde, sådan at nedstigningen ikke forhindres. 3) Helkropsseler er den eneste måde at holde på kroppen, som kan bruges med udstyret. 4) I det tilfælde hvor det er nødvendigt at efterlade udstyret på arbejdsstedet, skal man sørge for at beskytte det tilstrækkeligt mod miljøforholdene og mod skidt. 5) Udstyret skal kunne bære en total nedfiringseenergi på $7,5 \times 10^6$ J. Den totale nedstigningsenergi er udregnet som $E = m \times g \times h \times n$ (m = masse; g = accelerering af tyngdekraft; h = højde på maksimal nedstigning; n = antal nedstigninger). Dette udstyr er blevet testet med de følgende parametre: Maks = 200 kg ; g = 9.81 m/s^2 ; h maks = 180 m; n = 21 nedstigninger. Bemærk! Husk, at dette skal betragtes som den totale energi under brug. 6) Når flere nedstigninger udføres lige efter hinanden, skal man udvise særlig opmærksomhed under gevinding af rebet, så det føres tilbage i sækken eller på et beregnet område, for at undgå at der skabes knuder eller snoninger, som kunne forhindre de efterfølgende nedstigninger. 7) Hold øje med, at udstyret ikke opvarmes for meget under eller efter en nedstigning og kan beskadige forankringslinen.

8.4) Tekniske specifikationer for de tilladte tove (Fig. 1): 1.1) Produkt; 1.2) Varemærke; 1.3) Diameter; 1.4) Tovværk standard; 1.5) Brudbelastning af rebet uden øje; 1.6) Brudbelastning af rebet med øje; 1.7) Vægt; 1.8) Kappevægt; 1.9) Kernevægt; 1.10) Skede skred; 1.11) Forlængelse; 1.12) Krympning; 1.13) Materiale.

9) BRUG SOM FORBINDELSESELEMENT.

Udstyret er testet ved 18 kN med Patron Plus 11.0 reb i henhold til den viste tilstand (Fig. 13.4) for at overholde de værdier, der kræves i standard EN 795 (ankeranordninger), og som skal anvendes som forbindelseelement mellem ankeret og arbejde og sikkerhedslinjerne (Fig. 13.1-13.2). Denne type konfiguration er ikke omfattet af standarden, men gør det muligt at lette en redningsmanøvre, hvis det er nødvendigt. **Bemærk!** Anordningen skal monteres med en muldyr knude, der er fastgjort med en sikkerhedsknude, for at sikre den angivne belastning og undgå utilsigtet udslip af linjen. **Bemærk!** Løkken, der dannes af sikkerhedsknuden, skal have en længde på mindst 30 cm (Fig. 13.4). **Bemærk!** Sørg for, at den resterende linje har en længde, der er passende for sænkning, hvis det er nødvendigt, og at de korrekte afslutninger er på plads (knude og / eller syede afslutninger).

10) SYMBOLER.

Se tegnforklaringen i den generelle vejledning (afsnit 16): F1; F2; F3; F4; F5; F9.

De gebruiksaanwijzing van dit apparaat bestaat uit een algemene en een specifieke instructie en beide moeten vóór gebruik zorgvuldig worden gelezen. **Let op!** Dit blad bevat slechts de specifieke instructie.

SPECIFIEKE INSTRUCTIES SPARROW 200R.

Deze nota bevat de informatie die nodig is voor het correcte gebruik van het (de) volgende product(en): zelfremmend afdaalapparaat Sparrow 200R.

1) TOEPASSINGSGBIED.

EN 12841:2006-C - Apparaat voor het afstellen van touwen / afdaalapparaat: voor het gebruik van touwen (kern + ommanteling) statisch of semi-statisch EN 1891-A Ø 10,5÷11 mm. EN 341:2011-2A - reddingsafdaalapparaat: alleen te gebruiken met touwen die in de tabel zijn genoemd (Afb. 1). Dit product is een persoonlijk beschermingsmiddel (PBM) tegen vallen van een hoogte en voldoet aan verordening (EU) 2016/425. **Let op!** Voor dit product moeten de instructies van EN 365 (algemene instructies/paragraaf 2.5) in acht worden genomen. **Let op!** Voor dit product is een grondige periodieke inspectie verplicht (algemene instructies/paragraaf 8).

2) AANGEMELDE INSTANTIES.

Zie de legenda in de algemene instructies (paragraaf 9/tabel D): M2; M3; N1.

3) BENAMING.

Onderdelen van het apparaat (Fig. 3): A) Tegenblok. B) Vang. C) Bevestigingsuitsparing. D) Bedieningshendel. E) Vaste zijplaat. F) Nok. G) Nokkensteun. H) Touwaanvoersleuf. I) Zijschuifplaat. L) Veiligheidspal. Onderdelen van het systeem (Fig.4.1- 4.2): M) Ankerpunt. N) Verzekerde gedeelte van het touw. O) Hand die het afdaalapparaat controleert. P) Afdaalapparaat. Q) Vrije gedeelte van het touw. R) Connector voor het koppelen van het harnas aan het ankerpunt. S) Hand die het vrije uiteinde van het touw vasthoudt. Hendelposities (Fig. 4.3): T) Stand-by / Veilige werkpositie. U) Werkpositie. V) Start afdalen. X) Maximale afdaalsnelheid. Y) (EBS) extra remstroom.

3.1 - Belangrijkste materialen. Zie de legenda in de algemene instructies (paragraaf 2.4): 2 (nok, tegenblokken, scharnieren, veren); 3(zijplaten); 7 (hendel, veiligheidspal).

4) MARKERING.

Nummers/letters zonder bijschrift: zie de legenda in de algemene instructies (hoofdstuk 5).

4.1 - Algemeen (Afb. 2). Indicaties: 1; 4; 6; 7; 8; 11; 12; 30) Aanwijzing van het vrije uiteinde van het touw; 31) Aanwijzing voor de gezekeerde/vastgezette kant van het touw; 32) Aanwijzing over de werkstanden van de bedieningshendel; 33) Toegestane diameter en type touwen (EN 12841); 34) Maximale toegestane werkbelasting (EN 12841); 35) Touwmodellen die zijn toegestaan (EN 341); 36) Minimale en maximale toegestane werkbelasting (EN 341); 37) Maximale toegestane abseillengte (EN 341); 38) Minimale toegestane gebruikstemperatuur (EN 341). **Let op!** EN 341:2011 is niet inbegrepen bij de geharmoniseerde standaarden voor PBM, de CE-markering verwijst slechts naar EN 12841:2006.

4.2 - Traceerbaarheid (Afb. 2). Indicaties: T1; T3; T8; T9.

5) CONTROLES.

Neem naast de volgende controles ook de algemene instructies (paragraaf 3) in acht. Verifieer vóór elk gebruik, dat: de nok vrij draait zonder vast te lopen en de veer van de nok in de touwvergrendelingspositie sluit; de nok geen slijtage toont, vooral in het gedeelte waar het zich op het touw vastzet en in de sleuf van het touw; de connector die in de bevestigingsuitsparing geplaatst is, vrij en ongehinderd draait; de bedieningshendel goed werkt, de veer weer de hendel terugstelt in de "REST" [Rust] positie; de mobiele zijplaat goed is vastgehaakt op het scharnier van de nok; de bedieningshendel goed en ongehinderd draait. Tijdens elk gebruik: zorg dat het touw altijd gespannen staat om vrije val te voorkomen; vermijd dat het touw slap gaat hangen tussen het anker en de bevestiging op het harnas. **Let op!** Alvorens u belasting op het apparaat zet, voer een grondige controle uit van de werkingsstaat van het apparaat.

6) GEBRUIKSAANWIJZING.

Alle werkzaamheden op hoogte veronderstellen dat persoonlijke beschermingsmiddelen (PBM) worden gebruikt, ter beveiliging bij het risico op valpartijen. Voordat de werkplek betreden wordt, dienen alle risicofactoren in kaart gebracht te zijn (omgevingsfactoren, toekomstige factoren, gevolgen).

6.1 - Waarschuwingen. Er mogen uitsluitend verankeringspunten gebruikt worden die voldoen aan de richtlijn EN795 (minimale weerstand 12kN of 18 kN voor niet metalen verankerungen), die geen snijdende hoeken hebben. De gebruiker moet zich altijd onder het ankerpunt bevinden (Fig. 7, 1).

6.2 - Touw plaatsen en verwijderen. Verbind de Sparrow 200R met de buikring van uw vollichaamsharnas (Fig. 5) of met het ankerpunt (Fig. 6), met behulp van een karabijnhaaksluiting gecertificeerd volgens EN 362:2004 (max.120mm); open de mobiele zijplaat; steek het touw in volgens de instructies op het apparaat; sluit de mobiele zijplaat (zorg dat de veiligheidspal goed gesloten is). Als u in moeilijke omstandigheden een krachtigere remwerking nodig hebt, of tijdens het zakken van een zwaar gewicht van een ankerpunt, dan kunt u het vrije

uiteinde van het touw door de vang trekken. Nu hebt u een betere controle over het abseilen.

6.3 - Controleer de goede staat van werking. Controleer vóór elk gebruik de goede werkstaat van het apparaat. **Let op!** Alvorens u deze procedure volgt, dient u zichzelf of een andere persoon te zekeren bij het abseilen. Gebruik met een valstopharnas (Fig. 8.1): 1) Door aan de gezekeerde zijde van het touw te trekken, moet de nok het apparaat vergrendelen: als dit niet gebeurt, controleer dan dat het touw goed geplaatst is. 2) Zet langzaam uw gewicht op het apparaat, waarbij u het vrije uiteinde van het touw vasthoudt: De nok moet zich op het touw vastzetten. Als de nok zich op het touw vastzet, werkt het apparaat goed en is het klaar voor gebruik. Als de nok zich niet op het touw vastzet, controleer dan of het touw goed geplaatst is. Mocht het apparaat zich nog altijd niet op het touw vastzetten, verwijder het dan onmiddellijk en gebruik het niet meer. Gebruik op een ankerpunt (Fig. 8.2): 1) Onthoud dat u het vrije uiteinde van het touw door de vang trekt. 2) Door aan het gezekeerde uiteinde van het touw te trekken, moet de nok zich op het touw vastzetten. Als de nok zich niet op het touw vastzet, controleer dan of het touw goed geplaatst is. Mocht het apparaat zich nog altijd niet op het touw vastzetten, verwijder het dan onmiddellijk en gebruik het niet meer.

6.4 - EBS (Extraordinary braking system) (Buitengewoon remsysteem). EBS is een veiligheidssysteem dat de snelheid vermindert in plaats van deze te verhogen, als per ongeluk de hendel naar beneden wordt gedrukt. **Let op!** Deze manoeuvre mag alleen worden gebruikt in noodgevallen en dient niet voor normaal gebruik. Als dit veiligheidssysteem veelvuldig gebruikt wordt, kan het touw sneller gaan slijten. Om de afdaling te hervatten, houdt u het vrije uiteinde van het touw stevig vast en laat u langzaam de bedieningshendel vrij tot deze in de "REST" [Rust] positie staat. Vanaf hier kunt u het abseilen weer starten volgens bovenstaande instructie.

7) SPECIFIEKE INSTRUCTIES EN 12841:2006.

Het Sparrow 200R afdaalapparaat is een Persoonlijk Beschermingsmiddel (PBM) bestemd om in een toegangssysteem met koord geïntegreerd te worden. Max werkbelasting 210 kg. Het Sparrow 200R afdaalapparaat is een systeem voor het afstellen van de touwlengte van het type C en wordt gebruikt voor het abseilen via het touw (ankerlijn). **Let op!** Apparaten voor het afstellen van touwen moeten niet worden gebruikt als valstopper. Let op! Een ankerlijn die het volle gewicht van de gebruiker draagt wordt geacht een werklijn te zijn en wordt niet bedoeld als valstopper. Het is verplicht om een valstopapparaat te gebruiken voor het zekeren type A dat aan een veiligheidslijn wordt vastgemaakt. Let op dat de zekering nooit de werklijn belast (Fig. 11).

7.1 - Abseilen van één persoon (Fig. 9). Terwijl u het vrije uiteinde van het touw vasthoudt, trekt u langzaam aan de bedieningshendel om de snelheid aan te passen. Bij moeilijk abseilen, waarbij een krachtigere remwerking wordt vereist, steekt u het vrije uiteinde van het touw door de vang om een betere controle over het zware gewicht te krijgen, en trek vervolgens langzaam aan het bedieningshendel om de snelheid aan te passen. **Let op!** Houd altijd het vrije uiteinde van het touw vast tijdens het abseilen. Om de afdaling te stoppen, laat u de bedieningshendel vrij: De hendel zal vanzelf naar de "REST" [RUST] stand gaan. Er zijn geen verdere handelingen nodig om de positie van handen vrij te behouden. Om te vermijden dat iets in de weg zit van de hendel of om gemakkelijker te werken, kan de bedieningshendel in de "STAND BY" positie worden gezet. **Let op!** Verlies nooit de controle tijdens het abseilen, het kan moeilijk zijn om dit weer onder controle te krijgen.

7.2 - Waarschuwingen. 1) Draag altijd een paar goed passende handschoenen om uw handen te beschermen tijdens het manoeuvreren van het apparaat en het touw. 2) Gebruik alleen statisch of semi-statisch touw (kern + ommanteling) tussen Ø 10,5÷11 mm gecertificeerd volgens EN 1891 type A (Voor de certificering van dit apparaat, zijn de volgende touwen gebruikt: Bornack TEC Static Pro 11 mm; Teufelberger Patron 10,5; Teufelberger Patron Plus 11). 3) Er zijn geen beperkingen voor de lengte van schuin lopende of hellende doorgangen. 4) Er zijn geen speciale voorzorgsmaatregelen nodig voor toegang tot hellende paden. 5) Overbelasting of belasting op het apparaat kan de ankerlijn beschadigen; 6) Gebruik nooit sleutelkorden of verlengingen of andere middelen om het apparaat aan uw harnas te bevestigen. 7) Tijdens het gebruik moet het ankerpunt altijd boven het bevestigingspunt van de heupgordel van uw harnas worden geplaatst; 8) De technische prestaties van de ankerlijn kunnen aanzienlijk variëren, vanwege vuil, vocht, ijs, herhaalde afdalingen met dezelfde elasticiteit: houd er rekening mee dat deze veranderingen invloed hebben op het touw binnenin het systeem en zodoende op de snelheid van de afdaling.

8) SPECIFIEKE INSTRUCTIES EN 341:2011.

Het Sparrow 200R afdaalapparaat kan bij reddingsacties worden gebruikt. Maximale toegestane afdaling: 180 m; werkbelasting: 30÷200 kg.

8.1 - Afdaling met ander personen, apparaat op het harnas (Fig. 10). Steek het vrije uiteinde van het touw door de vang. Terwijl u het vrije uiteinde van het touw vasthoudt, trekt u langzaam aan de bedieningshendel om de snelheid van het afdalen aan te passen. Om de afdaling te stoppen, laat u de bedieningshendel vrij: De hendel zal vanzelf naar de "REST" [RUST] stand gaan. **Let op!** Houd altijd het vrije uiteinde van het touw vast tijdens het abseilen. Let op! Verlies nooit de controle tijdens het abseilen, het kan moeilijk zijn om weer de controle over het

apparaat te krijgen.

8.2 - Afdaling van een ankerpunt (Fig. 10-12). Steek het vrije uiteinde van het touw door de vang; houd het vrije uiteinde van het touw vast en druk voorzichtig de bedieningshendel naar boven om het touw langzaam vrij te geven. Om de snelheid aan te passen, kunt u de kracht waarmee u het vrije uiteinde vasthoudt, afwisselen. Om de afdaling te stoppen, laat u de bedieningshendel vrij: De hendel zal vanzelf naar de "REST" [RUST] stand gaan. Er zijn geen verdere handelingen nodig om de positie van de handen vrij te houden. **Let op!** Houd altijd het vrije uiteinde van het touw vast tijdens het zakken van de last. Als u een licht gewicht (30-50 kg) laat zakken en het touw moeilijk kan worden aangevoerd (het touw kan vuil, nat of te stijf zijn), kunt u het touw vrijgeven uit de vang, waarbij u de hand die het vrije uiteinde van het touw vasthoudt, naar voren doet om de snelheid te controleren. **Let op!** Let op dat de hand die het vrije uiteinde van het touw vasthoudt, niet te dichtbij het apparaat komt. **Let op!** Verlies nooit de controle tijdens het abseilen, het kan moeilijk zijn om weer de controle over het apparaat te krijgen.

8.3 - Waarschuwingen. 1) Draag altijd een paar goed passende handschoenen om uw handen te beschermen tijdens het manoeuvreren van het apparaat en het touw. 2) Controleer dat de verbindingen van het apparaat en het anker correct zijn uitgevoerd, en wel zo dat het abseilen niet kan worden gehinderd. 3) Vollichaamsharnassen zijn het enige middel die met dit apparaat kunnen worden gebruikt voor de ophouding van lichaam. 4) Voor het geval het nodig is om het apparaat op de werklocatie te laten, zorg dan dat u dit goed beschermt tegen klimaatcondities en vuil. 5) Het apparaat heeft een aangewezen totale abseilenergie $7,5 \times 10^6$ J. De totale abseilenergie wordt bereikt als volgt: $E = m \times g \times h \times n$ (m = massa; g = versnelling zwaartekracht; h = maximale hoogteafdeling; n = aantal afdalingen). Dit apparaat is getest aan de hand van de volgende parameters: m max = 200 kg; g = $9,81 \text{ m/s}^2$; h max = 180 m; n = 21 afdalingen. **Let op!** Beschouw dit als de maximale bereikbare energie tijdens het gebruik. 6) Als u een snelle reeks van afdalingen moet uitvoeren, let er dan vooral op dat u het touw terug inneemt om dit in de zak of op de hiervoor bestemde plaats te bewaren, en wel zodanig dat er geen knopen kunnen worden gevormd of draaiingen van de lijn, die toekomstige afdalingen belemmeren. 7) Let op de mogelijkheid dat het apparaat oververhit kan raken tijdens een afdaling waardoor de ankerlijn beschadigd kan worden.

8.4) Technische specificaties van de toegestane touwen (Fig. 1): 1.1) Product; 1.2) Handelsmerk; 1.3) Diameter; 1.4) Touwstandaard; 1.5) Breekbelasting van het touw zonder oogje; 1.6) Breekbelasting van het touw met oogje; 1.7) Gewicht; 1.8) Mantelgewicht; 1.9) Kerngewicht; 1.10) Mantelverschuiving; 1.11) Verlenging; 1.12) Inkrimping; 1.13) Materiaal.

9) GEBRUIK ALS EEN VERBINDINGSELEMENT.

De apparatuur is getest bij 18 kN met Patron Plus 11.0 touw, volgens de getoonde methode (Fig. 13.4) om te voldoen aan de door de norm EN 795 (verankeringsvoorzieningen) vereiste waarden en om te worden gebruikt als verbindingselement tussen het anker en de werk- en veiligheidslijnen (Fig. 13.1-13.2). Dit type configuratie valt niet onder de norm, maar maakt het mogelijk om, indien nodig, een reddingsmanoeuvre te vergemakkelijken. **Let op!** Het apparaat moet worden geïnstalleerd met behulp van een muilezelknoop die is vastgezet met een veiligheidsknoop om de aangegeven belasting te garanderen en te voorkomen dat de lijn per ongeluk vrijkomt. **Let op!** De lus die door de veiligheidsknoop wordt gevormd, moet een minimumlengte van 30 cm hebben (fig. 13.4). **Let op!** Zorg ervoor dat de resterende lijn een lengte heeft die bij het verlagen past, indien nodig, en dat de juiste afsluitingen zijn aangebracht (knoop- en/of genaaide afsluitingen).

10) SYMBOLEN.

Zie de legenda in de algemene instructies (paragraaf 16): F1; F2; F3; F4; F5; F9.

Navodila za uporabo te naprave so sestavljena iz splošnih in posebnih navodil; oba dela morate pred uporabo skrbno prebrati. **Pozor!** Ta list vsebuje samo posebna navodila.

POSEBNA NAVODILA SPARROW 200R.

To obvestilo vsebuje podatke, potrebne za pravilno uporabo naslednjega/ih izdelka/ov: osmica s samodejnim zaviranjem z opornikom Sparrow 200R.

1) PREDVIDENA UPORABA.

EN 12841:2006-C - Naprava za nastavitev vrvi/osmica: uporabljati se sme z vrvmi (jedrom plezalne vrvi in zunanjim ovojem) statičnim ali polstatičnim po EN 1891-A Ø 10,5÷11 mm. EN 341:2011-2A - reševalna osmica: dovoljena uporaba samo z vrvmi, navedenimi v tabeli (Sl. 1). Ta izdelek je osebna varovalna oprema (OVO) za zaščito pred padci z višine; skladen je z Uredbo (EU) 2016/425. **Pozor!** Za ta izdelek je treba upoštevati navodila, predpisana s standardom EN 365 (splošna navodila / odstavek 2.5). Pozor! Ta izdelek je treba obvezno občasno in podrobno pregledati (splošna navodila / odstavek 8).

2) PRIGLAŠENI ORGANI.

Oglejte si legendo v splošnih navodilih (odstavek 9 / tabela D): M2; M3; N1.

3) NOMENKLATURA.

Sestavni deli naprave (slika 3): A) Nasprotni blok. B) Zaskočni element. C) Reža za pritrditev. D) Krmilni ročaj. E) pritrjena stranska ploščica. F) Zagozda. G) Zagozda s tečajem. H) Reža za dovajanje vrvi. I) Stranska drsna ploščica. L) Varnostna zaponka. Sestavni deli sistema (slika 4.1-4.2): M) Sidrna točka. N) Vpeta stran vrvi. O) Roka, ki nadzoruje spust. P) Osmica. Q) Prosti konec vrvi. R) Konektor za povezavo s pasom ali sidrno točko. S) Roka, ki drži prosti konec vrvi. Položaji ročaja (slika 4.3): T) Stanje pripravljenosti/položaj za varno delo. U) Delovni položaj. V) Začetek spuščanja. X) Največja hitrost spusta. Y) (EBS) dodatni zavorni sistem.

3.1 - Osnovni materiali.

Oglejte si legendo v splošnih navodilih (odstavek 2.4): 2 (zagozda, protiblok, tečaj, vzmet); 3 (stranske ploščice); 7 (ročaj, varnostna zaponka).

4) OZNAKE.

Številke/črke brez besedila: oglejte si legendo v splošnih navodilih (odstavek 5).

4.1 - Splošno (Sl. 2). Oznake: 1; 4; 6; 7; 8; 11; 12; 30) Oznaka prostega konca vrvi; 31) Oznaka za zosidrane/uporabljene strani vrvi; 32) Navedba o načinih dela krmilnega ročaja; 33) Dovoljeni premer in vrsta vrvi (EN 12841); 34) Največja dovoljena delovna obremenitev (EN 12841); 35) Odobreni modeli vrvi (EN 341); 36) Dovoljena najmanjša in največja delovna obremenitev (EN 341); 37) Dovoljena največja dolžina spuščanja (EN 341); 38) Najnižja dovoljena temperatura uporabe (EN 341). **Pozor!** SL 341:2011 ni vključena v usklajene standarde za OZO, oznaka CE se nanaša izključno na EN 12841:2006.

4.2 - Sledljivost (Sl. 2). Oznake: T1; T3; T8; T9.

5) PREGLEDI.

Poleg pregledov, označenih v nadaljevanju, upoštevajte navedbe v splošnih navodilih (odstavek 3).

Pred vsako uporabo, preverite: ali je zagozda prosto premična, se ne zatika, vzmet zagozde pa se zaskoči v položaju za blokiranje vrvi; zagozda ni obrabljena, še zlasti ne na območju, kjer zablokira vrvi in znotraj žlebička za vrvi; konektor, nameščen na pritrilno režo, se lahko nemoteno vrti; krmilni ročaj deluje pravilno, vzmet vrne ročaj v položaj »REST«; mobilna stranska ploščica se pravilno zatakne na tečaj zagozde; krmilni ročaj se neovirano vrti pravilno.

Med vsako uporabo: zagotovite, da je vrvi vedno napeta, saj se lahko samo tako izognete morebitnemu padcu; pazite tudi, da vrvi med sidrom in pritrilnitvijo na jermenu ni ohlapna. **Pozor!** Preden na napravo naložite obremenitev, temeljito preverite, kaj so vaše delovne naloge.

6) NAVODILA ZA UPORABO.

Pri vseh delih na višini je predvidena uporaba osebne varovalne opreme (OVO) za zaščito pred padci. Pred vstopom na delovno mesto morate upoštevati in oceniti vse dejavnike tveganja (okoljski, stranski, posledični).

6.1 - Opozorila. Uporabljajte izključno točke za sidranje, ki so v skladu s standardom EN 795 (minimalni odpor 12 kN ali 18 kN za nekovinska sidra), brez ostrih robov. Uporabnik mora biti vedno pod sidrno točko (slika 7, 1).

6.2 - Vstavljanje in odstranjevanje vrvi. Na pasu za celotno telo opornik povežite z obročem okoli trebuha (slika 5) ali na sidrno točko (slika 6) z blokirno vponko, certificirano po EN 362:2004 (najv. 120 mm); odprite mobilno stransko ploščico; vstavite vrvi po navodilih na napravi; zaprite stransko mobilno ploščico (zagotovite, da je varnostna sponka pravilno zaprta). V težkih pogojih, ko potrebujete močnejšo blokado ali s sidrne točke spuščate visoko težo, povlecite prosti konec vrvi skozi zaskočni element. Tako boste imeli boljši nadzor nad spustom.

6.3 - Preverjanje dobrega poteka dela. Pred vsako uporabo preverite dobre delovne pogoje naprave. **Pozor!** Preden začnete s tem postopkom, se morate za zagotavljanje varnosti spustiti po vrvi. Uporaba s pasom za preprečevanje padca (slika 8.1): 1) Če potegneta vrvi na strani, ki se jo uporablja, mora zagozda napravo zakleniti: če se to ne zgodi preverite, ali je vrvi pravilno vstavljena. 2) Počasi z vsa svojo težo obremenite napravo, pri čemer držite prosti konec vrvi: zagozda se mora zablokirati na vrvi. Če se zagozda zablokira na vrvi, naprava

deluje pravilno in je pripravljena za uporabo. Če se zagozda ne zablokira na napravo preverite, ali je bila vrvi pravilno vstavljena; če se naprava še vedno ne zablokira na vrvi, jo nemudoma odstranite in je več ne uporabljajte. Uporaba na sidrni točki (slika 8.2): 1) Ne pozabite skozi zaskočni element vstaviti prosti konec vrvi. 2) Če vrvi vlečete na strani, ki se jo uporablja, se mora zagozda zablokirati na vrvi. Če se zagozda ne zablokira na napravo preverite, ali je bila vrvi pravilno vstavljena; če se naprava še vedno ne zablokira na vrvi, jo nemudoma odstranite in je več ne uporabljajte.

6.4 - EBS (poseben zavorni sistem). EBS so varnostni sistemi, ki ob nenamernem povleku vzvoda navzdol ne povečujejo ampak zmanjšujejo hitrost. **Pozor!** Ta manever je treba uporabiti samo v nujnih primerih in ne med običajno uporabo. Redna uporaba tega varnostnega sistema lahko privede do hitrejših obrabe vrvi. Če želite nadaljevati spust, trdno držite prosti konec vrvi in postopoma spustite krmilni ročaj nazaj v položaj »REST«. Na tej stopnji se lahko ponovno začnete spuščati in pri tem upoštevate zgornja navodila.

7) POSEBNA NAVODILA V SKLADU Z EN 12841:2006.

Naprava za spuščanje Sparrow 200R descender je osebna zaščitna oprema (OZO), namenjena vgradnji v sistem za dostop po vrvi. Največja delovna obremenitev je 210 kg. Naprava za spuščanje Sparrow 200R descender je element za nastavitev dolžine vrvi tipa C, namenjen spuščanju po vrvi (sidrna vrvi). **Pozor!** Elementov za nastavitev dolžine vrvi ne smete uporabljati za zaustavitev padca. Pozor! Sidrna vrvi, obremenjen s celotno težo uporabnika, se smatra za delovno vrvi in ni namenjena zaustavitvi padca. Obvezna je uporaba rezervne naprave za preprečevanje padcev tipa A, ki je povezana z varnostno vrvi. Bodite pozorni, da rezervni sistem nikoli ne bremeni delovne vrvi.

7.1 - Spust po vrvi za eno osebo (Slika 9). Držite prosti konec vrvi, postopoma povlecite krmilni ročaj, da prilagodite hitrost. Za težke spuste po vrvi, ki zahtevajo močnejšo silo zaviranja, vstavite prosti konec vrvi skozi zaskočni element, da boste imeli boljši nadzor nad visoko težo in postopoma vlecite krmilni ročaj, da prilagodite hitrost. **Pozor!** Ko se spuščate po vrvi, vedno držite prosti konec vrvi. Za ustavitev spuščanja, spustite krmilni ročaj: ročica se bo samodejno vrnila v način »REST«. Za vzdrževanje pozicije, brez uporabe rok, ni potreben noben dodatni manever. Da se izognete posegom na ročaju ali da boste lažje delali, je mogoče krmilno ročico preklopiti v način »STAND BY«. **Pozor!** Nikoli ne izgubite nadzora med spuščanjem po vrvi, saj je lahko ponovna vzpostavitev nadzora zelo težavna.

7.2 - Opozorila. 1) Vedno nosite par primernih rokavic, da zaščitite roke pri manevriranju z napravo in vrvi. 2) Uporabljajte samo statične ali delno statične vrvi (jedro plezalne vrvi in zunanji ovoji) med Ø 10,5÷11 mm certificirano v skladu z EN 1891, tip A (za certificiranje te naprave so bile uporabljene naslednje vrvi: Bornack TEC Static Pro 11 mm; Teufelberger Patron 10,5; Teufelberger Patron Plus 11). 3) Ni omejitev za dolžino ali naklon posebnih poti. 4) V primeru poti z naklonom niso potrebni posebni previdnostni ukrepi. 5) Vsaka preobremenitev ali obremenitev naprave lahko poškoduje sidrno vrvi. 6) Za priključitev naprave na vaš pas nikoli ne uporabljajte kratkih vrvi ali podaljškov. 7) Med uporabo mora biti sidrna točka vedno nameščena nad točko pritrditve pasu na vašem pasu. 8) Tehnična učinkovitost sidrne vrvi je lahko zelo raznolika zaradi obrabe, umazanije, vlage, ledni, uporabe na istem odseku: ne pozabite, da bodo te razlike vplivale na učinkovitost vrvi znotraj naprave.

8) POSEBNA NAVODILA V SKLADU Z EN 341:2011.

Naprava za spuščanje Sparrow 200R descender se lahko uporablja v reševalnih akcijah. Največji dovoljeni spust: 180 m; obremenitev: 30÷200 kg.

8.1 - Spust s spremsivom, naprava na pasu (slika 10). Skozi zaskočni element vstavite prosti konec vrvi. Držite prosti konec vrvi, postopoma povlecite krmilni ročaj, da prilagodite hitrost spuščanja. Za ustavitev spuščanja, spustite krmilni ročaj: ročica se bo samodejno vrnila v način »REST«. **Pozor!** Ko se spuščate po vrvi, vedno držite prosti konec vrvi. Pozor! Nikoli ne izgubite nadzora med spuščanjem po vrvi, saj je lahko ponovna vzpostavitev nadzora zelo težavna.

8.2 - Spust s sidrne točke (slika 10-12). Vstavite prosti konec vrvi skozi zaskočni element; držite prosti konec vrvi, nežno pritisnite na krmilno ročico, da se vrvi postopoma sprosti. Če želite prilagoditi hitrost, spremenite držanje prostega konca vrvi. Za ustavitev spuščanja, spustite krmilni ročaj: ročica se bo samodejno vrnila v način »REST«. Za vzdrževanje pozicije, brez uporabe rok, ni potreben noben dodatni manever. **Pozor!** Pri spuščanju bremena vedno trdno držite prosti konec vrvi. Ko spuščate lahko breme (30-50 kg) in imate težave z napajanjem vrvi (to pomeni, da je vrvi lahko umazana, mokra ali pretoga), lahko vrvi spustite iz zaskočnega elementa, tako da z roko držite prosti konec vrvi in tako nadzirate hitrost. **Pozor!** Bodite pozorni, da se z roko, ki drži prosti konec vrvi, napravi ne približate preveč. Pozor! Nikoli ne izgubite nadzora med spuščanjem po vrvi, saj je lahko ponovna vzpostavitev nadzora zelo težavna.

8.3 - Opozorila. 1) Vedno nosite par primernih rokavic, da zaščitite roke pri manevriranju z napravo in vrvi. 2) Prepričajte se, da so povezave naprave in sidrno pravilno nameščene, tako da se ne morejo ovirati spusta navzdol po vrvi. 3) Varovalni pasovi za celotno telo so edino sredstvo za zadrževanje telesa, ki ga lahko uporabljate z napravo. 4) Če je po potrebi treba napravo pustiti na delovnem mestu, zagotovite ustrezno zaščito pred vremenskimi vplivi in umazanijo. 5) Naprava nosi skupno spustno energijo 7,5 x 106 J. Skupna energija spuščanja

je enaka $E = m \times g \times v \times \text{št}$ (m = masa; g = gravitacijski pospešek; h = največja višina spusta; n = število spustov). Ta naprava je bila preverjena z naslednjimi parametri: m maks = 200 kg; $g = 9,81 \text{ m/s}^2$; h maks = 180 m; $n = 21$ spustov. Pozor! Slednje se smatra za najvišjo energijo, ki jo lahko dosežete med uporabo.

6) Kadar koli se morate zaporedoma hitro spustiti, bodite še posebej pozorni, da vrv sprti zvijate in shranite v vrečo ali na za to določeno mesto, saj lahko samo tako preprečite nastanek vozlov ali zasukov vrvi, ki lahko ovirajo naslednje spuste.

7) Bodite pozorni, saj se naprava med spustom lahko pregreje in posledično poškoduje sidrno vrv.

8.4) Tehnične specifikacije odobrenih vrvi (sl. 1): 1.1) Izdelek; 1.2) Blagovna znamka; 1.3) Premer; 1.4) Standardne vrvi; 1.5) Lomna obremenitev vrvi brez ušesca; 1.6) Lomna obremenitev vrvi z ušescem; 1.7) Teža; 1.8) Teža plašča; 1.9) Teža jedra; 1.10) Zdrs plašča; 1.11) Podaljševanje; 1.12) Krčenje; 1.13) Material.

9) UPORABA KOT POVEZOVALNI ELEMENT.

Oprema je bila preizkušena z 18 kN vrvjo Patron Plus 11.0, v skladu s prikazanim načinom (sl. 13.4) z namenom zadostiti zahtevam standarda EN 795 (naprave s sidriščem) in za uporabo kot povezovalni element med sidrnimi vrvmi in varnostnimi vrvmi (sl. 13.1-13.2). Tega tipa konfiguracije standard ne zajema, omogoča pa, da po potrebi olajša reševalni manever. **Pozor!** Napravo morate namestiti z uporabo mulinega vozla, ki ga zavarujete z varnostnim vozlom z namenom, da zagotovite deklarirano obremenitev in se izognete naključni izpustitvi vrvi. **Pozor!** Zanka, ki jo ustvari varnostni vozlel mora biti dolga najmanj 30 cm (sl. 13.4.). **Pozor!** Zagotovite, da preostala dolžina vrvi po potrebi ustreza dolžini spusta in da so ustrezni priključki pravilno nameščeni (priključki z vozlom/prišiti priključki).

10) SIMBOLI.

Oglejte si legendo v splošnih navodilih (odstavek 16): F1; F2; F3; F4; F5; F9.

Návod na použitie tohto zariadenia sa skladá zo všeobecných pokynov a osobitných pokynov na oba dokumenty si musíte pozorne prečítať pred použitím výrobku.

Pozor! Tento leták obsahuje len osobitné pokyny.

OSOBITNÉ POKYNY SPARROW 200R.

Tento dokument obsahuje informácie potrebné pre správne používanie nasledujúceho výrobku/výrobkov: samočinne klesajúci Sparrow 200R.

1) UPLATNENIE.

EN 12841: 2006-C - Zariadenie na nastavovanie / znižovanie lana: na použitie s lanami (jadro + plášť) statické alebo semistatické EN 1891-A Ø 10,5÷11 mm. EN 341: 2011-2A - záchranný zostup: používať výhradne s lanami uvedenými v tabuľke (Obr. 1). Tento výrobok je osobným ochranným prostriedkom (O.O.P.) proti pádu z výšky a je v súlade s nariadením (EÚ) 2016/425. **Pozor!** Tento výrobok musí spĺňať ustanovenia smernice EN 365 (Všeobecné pokyny / odsek 2.5.). **Pozor!** Tento výrobok podlieha povinnej dôkladnej periodickej kontrole (Všeobecné pokyny / odsek 8).

2) NOTIFIKOVANÉ OSOBY.

Pozri legendu vo Všeobecných pokynoch (odsek 9 / tabuľka D): M2; M3; N1.

3) NOMENKLATÚRA.

Súčasť zariadenia (obr. 3): A) Počítadlo. B) západkový úlovok. C) pripojovací slot. D) ovládacia rukoväť. E) pevná bočná doska. F) Cam. G) čap vačky. H) štrbi na privodného lana. I) posuvná bočnica. L) Bezpečnostný uzáver. Súčasť systému (obr. 4.1-4.2): M) kotviaci bod. N) zaistená strana lana. O) ručné ovládanie zostupu. P) Descender. Q) voľný koniec lana. R) konektor na pripojenie k stroju alebo ku kotviacemu bodu. S) Ruka držiaca voľný koniec lana. **Pozície rukoväte** (obr. 4.3): T) pracovná poloha v pohotovostnom režime. U) pracovné umiestnenie. V) začnite klesať. X) maximálna rýchlosť klesania. Y) (EBS) extra brzdy systém.

3.1 - Prevládajúci materiál. Pozri legendu vo Všeobecných pokynoch (odsek 2.4): 2 (vačka, protikusy, pánty, pružiny); 3 (bočné dosky); 7 (rukoväť, bezpečnostná západka).

4) OZNAČENIE.

Číslo/písmená bez popisu: pozri legendu vo Všeobecných pokynoch (odsek 5).

4.1 - Všeobecné označenie (Obr. 2). Označenia: 1; 4; 6; 7; 8; 11; 12; 30) označenie voľného konca lana; 31) označenie pre ukotvenú / zapojenú stranu lana; 32) Údaj o pracovných režimoch ovládacej páky; 33) prístupný priemer a typ lán (EN 12841); 34) Maximálne povolené pracovné zaťaženie (EN 12841); 35) Povolené modely lán (EN 341); 36) Povolené min. A max. Pracovné zaťaženie (EN 341); 37) Maximálna povolená dĺžka zostupu (EN 341); 38) Najnižšia povolená teplota použitia (EN 341). **Pozor!** EN 341: 2011 nie je zahrnutá do harmonizovaných noriem pre OOP, označenie CE sa vzťahuje iba na EN 12841: 2006.

4.2 - Vysledovateľnosť (Obr. 2). Označenia: T1; T3; T8; T9.

5) KONTROLY.

Okrem nižšie uvedených kontrol, dodržujte usmernenia uvedené vo všeobecných pokynoch (odsek 3).

Pred každým použitím skontrolujte, či: vačka sa voľne otáča bez zaseknutia a pružina vačky ju zaskočí v polohe zaistenia lana; vačka nie je opotrebovaná najmä v oblasti, kde zapadá na lano a vo vnútri drážky pre lano; konektor umiestnený v pripojovacej štrbine sa môže voľne otáčať; ovládacia rukoväť funguje správne, pružina nastaví rukoväť späť do polohy „REST“; pohyblivá bočná doska sa správne háčikuje k závesu vačky; ovládacia rukoväť sa správne otáča bez prekážok. Pri každom použití: zabezpečte, aby lano bolo vždy napnuté, aby nedošlo k prípadným voľným pádom; vyvarujte sa uvoľneniu lana medzi kotvou a pripevnením na postroji. **Pozor!** Predtým, ako na zariadenie položíte záťaž, vykonajte dôkladnú kontrolu funkčného stavu.

6) NÁVOD NA POUŽITIE.

Všetky práce vo výškach vyžadujú použitie osobných ochranných prostriedkov (OOP) proti riziku pádu. Pred výstupom do miesta práce je potrebné mať na pamäti všetky rizikové faktory (okolité, súbežné, následné).

6.1 - Varovanie. Použite len kotviace body, ktoré sú v súlade s normou EN 795 (minimálna odolnosť 12 kN alebo 18 kN pre kovové ukotvenie) a nemajú ostré hrany. Používateľ musí byť vždy umiestnený pod kotviacim bodom (obr. 7, 1).

6.2 - Vloženie a vybratie lana. Pripojte Sparrow 200R k ventrálnemu krúžku celého tela (obr. 5) alebo k kotviacemu bodu (obr. 6) pomocou uzamykacieho karabína certifikovaného podľa EN 362: 2004 (max. 120 mm); otvorte mobilnú bočnú dosku; vložte lano podľa pokynov na zariadení; zatvorte mobilnú bočnú dosku (uistite sa, že je poistka správne zatvorená). V ťažkých podmienkach, keď potrebujete výraznejšie brzdenie alebo zníženie hmotnosti z kotviaceho bodu, pretiahnite voľný koniec lana cez západku, budete mať lepší kontrolu nad zostupom.

6.3 - Kontrola funkčnosti. Pred každým použitím overte dobré pracovné podmienky prístroja. **Pozor!** Pred vykonaním tohto postupu musíte zaistiť bezpečné zloženie zlata. Použitie s postrojom na zaistenie pádu (obr. 8.1): 1) Ťahaním za zaberajúcu stranu lana musí vačka zariadenie zaistiť: v prípade, že nie, skontrolujte správne vloženie lana. 2) Naložte postupne svoju váhu na zariadenie a držte voľný koniec lana: Vačka sa musí zaistiť na lane. Ak sa vačka zaistí na lane,

zariadenie funguje správne a je pripravené na použitie. Ak kamera nezablokuje zariadenie, skontrolujte, či je lano správne zasunuté, ak zariadenie stále nie je zaistené k lanu, okamžite ho z ďalšieho používania odstráňte. **Použite na kotviaci bod** (obr. 8.2): 1) Nezabudnite pretiahnuť voľný koniec lana cez západku. 2) Vačka musí pri zatahnutí zo strany lana zaistiť lano. Ak kamera nezablokuje zariadenie, skontrolujte, či je lano správne zasunuté, ak zariadenie stále nie je zaistené k lanu, okamžite ho z ďalšieho používania odstráňte.

6.4 - EBS (mimoriadny brzdy systém). EBS sú bezpečnostné systémy, ktoré znižujú rýchlosť skôr ako ju zvyšujú, keď je páka náhodne zatiahnutá nadol. **Pozor!** Tento manéver sa musí používať iba v prípade núdze a nie počas bežného zamestnania. Pravidelné používanie tohto bezpečnostného systému môže viesť k rýchlejšiemu opotrebeniu lana. Ak chcete pokračovať v zostupe, pevne držte voľný koniec lana a postupne uvoľnite ovládaciu páku späť do polohy „REST“. V tejto fáze môžete znova začať klesať podľa pokynov vyššie.

7) OSOBITNÉ POKYNY EN 12841: 2006.

Sparrow 200R zostup je osobné ochranné vybavenie (OOP) určené na zabudovanie do systému prístupu k lanu. Maximálne pracovné zaťaženie 210 kg. Sparrow 200R zostup je nastavovač dĺžky lana typu C určený na zostupovanie lana (kotvová čiara). **Pozor!** Na zastavenie pádu sa nesmú používať nastavovače dĺžky lana. **Pozor!** Kotvová čiara zaťažená celou hmotnosťou používateľa sa musí považovať za pracovnú čiaru a nemá za cieľ zastaviť pád. Je povinné používať záložné zariadenie na zastavenie pádu typu A pripojené k bezpečnostnému vedeniu. Dbajte na to, aby sa záložný systém nikdy nenačítal na pracovnej linke.

7.1 - Zlato jednej osoby (obr. 9). Držte voľný koniec lana a postupne potiahnite za ovládaciu rukoväť, aby ste nastavili rýchlosť. Pri zložitejších zloch vyžadujúcich silnejšiu brzdnú silu vložte voľný koniec lana cez západku, aby ste mali lepší kontrolu nad ťažkou hmotnosťou, a postupne potiahnite za ovládaciu rukoväť, aby ste nastavili rýchlosť. **Pozor!** Počas zlaňovania vždy držte voľný koniec lana. Ak chcete zastaviť klesanie, pustíte ovládaciu páku: Páčka sa spontánne vráti do režimu „REST“. Na udržanie polohy rúk voľne nie sú potrebné žiadne ďalšie manévry. Aby ste zabránili rušeniu rukoväte alebo aby ste pracovali pohodlnejšie, je možné prepnúť ovládaciu páku do režimu „STAND BY“. **Pozor!** Nikdy nestrácajte vládu nad svojím zla, môže byť ťažké získať kontrolu nad sebou.

7.2 - Varovania. 1) Pri manévrovaní so zariadením a lanom vždy noste pár dobrých vhodných rukavíc na ochranu rúk. 2) Používajte iba statické alebo semistatické lano (jadro + plášť) s priemerom Ø 10,5÷11 mm certifikované podľa EN 1891 typ A (Na certifikáciu tohto zariadenia boli použité nasledujúce lano: Bornack TEC Static Pro 11 mm; Teufelberger Patron 10,5; Teufelberger Patron Plus 11). 3) Neexistujú žiadne obmedzenia týkajúce sa dĺžky alebo sklonu svahov. 4) Pri prístupe na svahy sa nevyžadujú žiadne zvláštne opatrenia. 5) Akékoľvek preťaženie alebo zaťaženie zariadenia môže poškodiť kotvovú čiaru. 6) Na pripojenie vášho postroja nikdy nepoužívajte šnúry alebo nadstavce. 7) Počas používania musí byť kotviaci bod vždy umiestnený nad bodom pripavenia pásu. 8) Technické vlastnosti kotvovej šnúry sa môžu značne líšiť v dôsledku nečistôt, vlhkosti, ľadu, opakovaných zostupov na rovnakom úseku: majte na pamäti, že tieto odchýlky ovplyvnia správanie lana vo vnútri zariadenia a následne aj rýchlosť zostupu.

8) OSOBITNÉ POKYNY EN 341: 2011.

Sparrow 200R zostup môže byť použitý v záchranných operáciách. Maximálny povolený zostup: 180 m; pracovná záťaž: 30 až 200 kg.

8.1 - Sprievodný zostup, zariadenie na postroji (obr. 10). Vložte voľný koniec lana cez západku. Držte voľný koniec lana a postupne potiahnite za ovládaciu rukoväť, aby ste nastavili rýchlosť klesania. Ak chcete zastaviť klesanie, pustíte ovládaciu páku: Páčka sa spontánne vráti do režimu „REST“. **Pozor!** Počas zlaňovania vždy držte voľný koniec lana. **Pozor!** Nikdy nestrácajte vládu nad svojim slaněním, výsledkom môže byť obtížne znovu získať kontrolu.

8.2 - Zostup z bodu ukotvenia (Obr. 10-12). Vložte voľný koniec lana cez západku; držte voľný koniec lana jemne zatlačte ovládaciu páku a lano postupne uvoľníte. Na nastavenie rýchlosti zmeňte pridržanie nad voľným koncom lana. Ak chcete zastaviť klesanie, pustíte ovládaciu páku: Páčka sa spontánne vráti do režimu „REST“. Na udržanie polohy rúk voľne nie sú potrebné žiadne ďalšie manévry. **Pozor!** Pri spúšťaní bremena vždy držte voľný koniec lana. Ak znižujete nízku hmotnosť (30 - 50 kg) a máte ťažkosť s kĺmením lana (lano môže byť znečistené, príliš vlhké alebo príliš tuhé), môžete uvoľniť lano z úchytky, posúvajte ruku a držte voľný koniec lana. lano na ovládanie rýchlosti. **Pozor!** Dajte pozor, aby sa ruka, ktorá drží voľný koniec lana, nedostala príliš blízko k zariadeniu. **Pozor!** Nikdy nestrácajte vládu nad svojím zostupom, môže byť ťažké získať kontrolu

8.3 - Varovania. 1) Pri manévrovaní so zariadením a lanom vždy noste pár dobrých vhodných rukavíc na ochranu rúk. 2) Overte, či sú spojenia zariadenia a kotvy správne usporiadané takým spôsobom, aby sa zlaňovanie nemohlo brániť. 3) Postroje na celé telo sú jediným prostriedkom na udržanie tela, ktorý sa dá so zariadením použiť. 4) V nálezitom prípade je potrebné nechať zariadenie umiestnené na pracovisku, aby ste ho primerane chránili pred poveternostnými vplyvmi a nečistotami. 5) Zariadenie má niesť celkovú energiu klesania 7,5 x 106 J. Celková zostupná energia je vypočítaná E = mxghxn (m = hmotnosť; g = gravitačné zrýchlenie; h = maximálna výška spúšťania; n = počet zjazdov). Toto zariadenie bolo testované s nasledujúcimi parametrami: m max = 200 kg; g =

9,81 m / s²; h_{max} = 180 m; n = 21 zostupov. Upozornenie! Považujte to za maximálnu dosiahnuteľnú energiu počas používania. 6) Vždy, keď potrebujete vykonať rýchly postup spúšťania, venujte osobitnú pozornosť tomu, aby ste ho znova uložili do vrečka alebo do určenej oblasti, aby ste predišli vytváraniu uzlov alebo skrútení na linke, čo by prekážalo ďalším zostupom. 7) Venujte pozornosť možnosti zariadenia prehriať sa počas zostupu a následne poškodiť kotvovú čiaru.

8.4) Technická špecifikácia povolených lán (obr. 1): 1.1) Produkt; 1.2) ochranná známka; 1.3) Priemer; 1.4) štandardné laná; 1.5) Zaťaženie lana bez očká; 1.6) Zaťaženie laná s očkom; 1.7) Hmotnosť; 1.8) hmotnosť plášťa; 1.9) Hmotnosť jadra; 1.10) Sklz plášťa; 1.11) Predĺženie; 1.12) Zmršťovanie; 1.13) Materiál.

9) POUŽITÍ AKO PRIPÁJACI PRVOK.

Zariadenie bolo testované na 18 kN pomocou lana Patron Plus 11.0 podľa zobrazeného režimu (obr. 13.4), aby vyhovelo hodnotám požadovaným normou EN 795 (kotevné zariadenia) a bolo použité ako spojovací prvok medzi kotvu a pracovné a bezpečnostné vedenia (Obr. 13.1-13.2). Na tento typ konfigurácie sa norma nevzťahuje, ale v prípade potreby umožňuje uľahčiť záchranný manéver. **Pozor!** Zariadenie musí byť inštalované pomocou uzla zaisteného bezpečnostným uzlom, aby bolo zaručené deklarované zaťaženie a zabránilo sa náhodnému uvoľneniu vlasca. **Pozor!** Slučka tvorená bezpečnostným uzlom musí mať minimálnu dĺžku 30 cm (Obr. 13.4). **Pozor!** Uistite sa, že zostávajúce šnúra má dĺžku, ktorá je vhodná pre spúšťanie, ak je to nutné, a že sú na mieste správna zakončenie (uzlové a / alebo všíta zakončenie).

10) SYMBOLY.

Pozri legendu vo Všeobecných pokynoch (odsek 16): F1; F2; F3; F4; F5; F9.

Instrucțiunile de utilizare a acestui dispozitiv constau dintr-o instrucțiune generală și una specifică și ambele trebuie citite cu atenție înainte de utilizare. **Atenție!** Această fișă constituie doar instrucțiunea specifică.

INSTRUCȚIUNI SPECIFICE SPARROW 200R.

Această notă conține informațiile necesare pentru utilizarea corectă a următoarelor produse: blocator cu frână automată Sparrow 200R.

1) DOMENIUL DE APLICARE.

EN 12841:2006-C - Dispozitiv pentru reglarea corzii/blocator: trebuie utilizat cu corzi (nucleu + înveliș) statice sau semi-statice EN 1891-A Ø 10,5÷11 mm. EN 341:2011-2A - blocator de salvare: poate fi utilizat doar cu corzile indicate în tabel (Fig. 1). Acest produs este un echipament individual de protecție (E.I.P.) împotriva căderilor de la o înălțime; este conform cu Regulamentul (UE) 2016/425.

Atenție! Pentru acest produs trebuie respectate indicațiile din norma EN 365 (instrucțiuni generale/paragraful 2.5). **Atenție!** Pentru acest produs este obligatorie o verificare periodică detaliată (instrucțiuni generale/paragraful 8).

2) ORGANE NOTIFICATE.

Consultați legenda din instrucțiunile generale (paragraful 9/tabelul D): M2; M3; N1.

3) NOMENCLATURĂ.

Componentele dispozitivului (Fig. 3): A) Contra blocare. B) Clapetă de blocare. C) Orificiu de legătură. D) Mâner de control. E) Placă laterală fixă. F) Camă. G) Pivotal camă. H) Orificiu de intrare pentru coardă. I) Placă laterală glisantă. L) Clapetă de siguranță. Componentele sistemului (Fig. 4.1-4.2): M) Punct de ancorare. N) Partea activă a corzii. O) Mâna care controlează coborârea. P) Blocator. Q) Capăt liber al corzii. R) Carabinieră pentru conectarea la ham sau punctul de ancorare. S) Mâna care controlează capătul liber al corzii. **Poziții mâner** (Fig. 4.3): T) Poziție de așteptare/lucru în siguranță. U) Poziție de lucru. V) Începere coborâre. X) Viteză maximă de coborâre. Y) Sistem de frânare suplimentar (EBS).

3.1 - Materiale principale. Consultați legenda în instrucțiunile generale (paragraful 2.4): 2 (camă, contra blocare, balamale, arcuri); 3 (plăci laterale); 7 (mâner, clapetă de siguranță).

4) MARCARE.

Numere/litere fără titlu: consultați legenda în instrucțiunile generale (paragraful 5).

4.1 - Generalități (Fig. 2). Indicații: 1; 4; 6; 7; 8; 11; 12; 30) Indicator pentru capătul liber al corzii; 31) Indicator pentru partea ancorată/activă a corzii; 32) Indicator pentru modulele de lucru ale mânerului de control; 33) Diametrul și tipurile de corzi permise (EN 12841); 34) Sarcina de lucru maximă permisă (EN 12841); 35) Modele de corzi permise (EN 341); 36) Sarcina de lucru minimă și maximă permisă (EN 341); 37) Lungimea de coborâre maximă permisă (EN 341); 38) Cea mai mică temperatură de utilizare permisă (EN 341). **Atenție** EN 341:2011 nu este inclus în standardele armonizate pentru EPP, iar marcajul CE se referă doar la EN 12841:2006.

4.2 - Trasabilitate (Fig. 2). Indicații: T1; T3; T8; T9.

5) CONTROALE.

Pe lângă controalele indicate mai jos, respectați indicațiile din instrucțiunile generale (paragraful 3).

Înainte de fiecare utilizare, verificați ca: cama să se rotească liberă, fără a se bloca, și arcul camei să se fixeze în poziția de blocare a corzii; cama nu este uzată, în special în zona în care se fixează pe coardă și în interiorul orificiului pentru coardă; carabiniera introdusă în orificiul de legătură se rotește fără probleme; mânerul de control funcționează în mod corespunzător; placa laterală mobilă se fixează în mod corespunzător pe balamaua camei; mânerul de control se rotește în mod corect, fără probleme.

În timpul fiecărei utilizări: coarda trebuie să fie întotdeauna în tensiune pentru evitarea posibilității de cădere liberă și trebuie să evitați slăbirea corzii între ancoră și legătura la ham. **Atenție** înainte de aplicarea unei sarcini pe dispozitiv, verificați cu atenție starea bună de funcționare.

6) INSTRUCȚIUNI DE UTILIZARE.

Orice lucrare la înălțime presupune utilizarea de Echipamente Individuale de Protecție (EIP) împotriva riscului de cădere. Înainte de a merge la locul activității, trebuie luați în considerare toți factorii de risc (mediu, concomitenți, subsidiari).

6.1 - Avertismente. Puncte de ancoraj. Trebuie utilizate doar punctele de ancorare, conforme standardului EN 795 (rezistență minimă 12 kN sau 18 kN pentru ancorări nemetalice), care să nu prezinte colțuri tăioase. Utilizatorul trebuie să fie poziționat întotdeauna sub punctul de ancorare (Fig. 7.1).

6.2 - Introducerea și îndepărtarea corzii. Conectați dispozitivul Sparrow 200R la inelul ventral al hamului dvs. complet (Fig. 5) sau la punctul de ancorare (Fig. 6), folosind o carabinieră de blocare autorizată prin EN 362:2004 (max. 120 mm); deschideți placa laterală mobilă; introduceți coarda urmând instrucțiunile pentru dispozitiv; închideți placa laterală mobilă (clapeta de siguranță trebuie să fie închisă în mod corespunzător). În condiții dificile, atunci când aveți nevoie de o acțiune de frânare mai puternică sau coborâți o greutate mare de pe un punct de ancorare, trageți capătul liber al corzii prin clapeta de blocare pentru a avea

un control mai bun asupra coborârii.

6.3 - Verificarea stării bune de funcționare. Înainte de fiecare utilizare, verificați starea bună de funcționare a dispozitivului. **Atenție** Înainte de urmarea acestei proceduri, trebuie să asigurați dispozitivul în rapel. Utilizarea unui ham cu opritor de cădere (Fig. 8.1): 1) Atunci când trageți de partea activă a corzii, cama trebuie să blocheze dispozitivul: în cazul în care nu se întâmplă acest lucru, verificați introducerea corectă a corzii. 2) Încărcați greutatea în mod progresiv pe dispozitiv, ținând de capătul liber al corzii: Cama trebuie să se blocheze pe coardă. În cazul în care cama se blochează pe coardă, dispozitivul funcționează în mod corespunzător și este gata de utilizare. În cazul în care cama nu blochează dispozitivul, verificați introducerea corectă a corzii, iar în cazul în care dispozitivul nu se blochează în continuare pe coardă, încetați imediat utilizarea acestuia. Utilizarea pe un punct de ancorare (Fig. 8.2): 1) Nu uitați să trageți capătul liber al corzii prin clapeta de blocare. 2) Prin tragerea părții active a corzii, cama trebuie să se blocheze pe coardă. În cazul în care cama nu blochează dispozitivul, verificați introducerea corectă a corzii, iar în cazul în care dispozitivul nu se blochează în continuare pe coardă, încetați imediat utilizarea acestuia.

6.4 - EBS (sistem de frânare suplimentar). EBS este un sistem de securitate care scade viteza în loc să o mărească, atunci când maneta este trasă din greșeală în jos. **Atenție!** Această manevră trebuie utilizată doar în caz de urgență, nu și în cadrul utilizării normale. Utilizarea în mod regulat a acestui sistem de siguranță poate cauza uzura mai rapidă a corzii. Pentru a relua coborârea, țineți bine capătul liber al corzii și eliberați treptat mânerul de control înapoi spre poziția „REST” (REPAUS). În acest moment puteți relua coborârea, urmând instrucțiunile de mai sus.

7) INSTRUCȚIUNI SPECIFICE EN 12841:2006.

Blocatorul Sparrow 200R este un Echipament personal de protecție (EPP) destinat încorporării într-un sistem de acces cu coardă. Sarcină de lucru maximă: 210 kg. Blocatorul Sparrow 200R este un reglator de lungime a corzii de tip C, destinat coborârii pe o coardă (linie de ancorare). **Atenție** Pentru blocarea căderii nu trebuie utilizate sisteme de reglare a lungimii corzii. **Atenție** O linie de ancorare încărcată cu întreaga greutate a utilizatorului trebuie să fie considerată o linie de lucru și nu este destinată blocării unei căderi. Este obligatoriu să utilizați un dispozitiv de blocare de siguranță de tip A conectat la o linie de siguranță. Aveți grijă ca sistemul de rezervă să nu fie încărcat niciodată pe linia de lucru.

7.1 - Rapelul unei singure persoane (Fig. 9). Ținând de capătul liber al corzii, trageți treptat mânerul de control pentru a regla viteza. Pentru rapelurile dificile, care necesită o putere de frânare mai mare, introduceți capătul liber al corzii prin clapeta de blocare, pentru a avea un control mai bun asupra greutății și trageți treptat mânerul de control pentru a regla viteza. **Atenție** Țineți întotdeauna de capătul liber al corzii în timpul rapelului. Pentru a opri coborârea, eliberați mânerul de control: Maneta va reveni instant la modul „REST” (REPAUS). Nu mai sunt necesare alte manevre pentru menținerea poziției pentru avea mâinile libere. Pentru a evita interferențele cu mânerul sau pentru a lucra mai confortabil, puteți muta mânerul de control pe modul „STAND BY” (AȘTEPTARE). **Atenție** Nu pierdeți niciodată controlul rapelului, deoarece reluarea controlului poate fi dificilă.

7.2 - Avertismente. 1) Purați întotdeauna o pereche de mănuși corespunzătoare pentru a vă proteja mâinile în timpul manevrării dispozitivului și a corzii. 2) Utilizați doar frânhii statice sau semi-statice (miez și înveliș) între Ø 10,5÷11 mm certificată conform EN 1891 de tip A (pentru certificarea acestui dispozitiv au fost utilizate următoarele corzi: Bornack TEC Static Pro 11 mm; Teufelberger Patron 10,5; Teufelberger Patron Plus 11). 3) Nu există restricții pentru lungimea sau înclinajul platformelor în pantă. 4) Nu sunt necesare măsuri de precauție speciale atunci când accesați trasee în pantă. 5) Orice supraîncărcare sau încărcare a dispozitivului poate afecta linia de ancorare. 6) Nu utilizați niciodată lonje sau extensii de niciun fel pentru a conecta dispozitivul la ham. 7) În timpul utilizării, punctul de ancorare trebuie să fie amplasat întotdeauna deasupra punctului de legătură cu centură de pe ham. 8) Performanțele tehnice ale liniei de ancorare pot varia în mod considerabil, din cauza murdăriei, umezelii, gheții, coborârilor repetate pe aceeași întindere: rețineți că aceste variații vor influența comportamentul corzii în dispozitiv și, prin urmare, viteza coborârii.

8) INSTRUCȚIUNI SPECIFICE EN 341:2011.

Blocatorul Sparrow 200R poate fi utilizat pentru operațiuni de salvare. Distanță maximă de coborâre permisă: 180 m; sarcină de lucru: 30÷200 kg.

8.1 - Coborâre însoțită, dispozitivul montat pe ham (Fig. 10). Introduceți capătul liber al corzii prin clapeta de blocare. Ținând de capătul liber al corzii, trageți treptat mânerul de control pentru a regla viteza de coborâre. Pentru a opri coborârea, eliberați mânerul de control: Maneta va reveni instant la modul „REST” (REPAUS). **Atenție!** Țineți întotdeauna de capătul liber al corzii în timpul rapelului. **Atenție** Nu pierdeți niciodată controlul rapelului, deoarece reluarea controlului poate fi dificilă.

8.2 - Coborârea de la un punct de ancorare (Fig. 10-12). Introduceți capătul liber al corzii prin clapeta de blocare, țineți de capătul liber al corzii și împingeți ușor în sus maneta de control pentru a elibera coarda treptat. Pentru a regla viteza, țineți de capătul liber al corzii. Pentru a opri coborârea, eliberați mânerul de control: Maneta va reveni instant la modul „REST” (REPAUS). Nu mai sunt necesare alte manevre pentru menținerea poziției pentru avea mâinile libere. **Atenție!** Țineți

întotdeauna de capătul liber al corzii în timpul coborârii sarcinii. Atunci când coborâți o greutate mică (30-50 kg) și aveți probleme cu intrarea corzii (coarda poate fi murdără, umedă sau prea dură), puteți elibera coarda din clapeta de blocare și să țineți de capătul liber al corzii pentru a controla viteza. **Atenție** Aveți grijă ca locul de prindere al capătului liber al corzii să nu fie prea apropiat de dispozitiv. **Atenție** Nu pierdeți niciodată controlul rapelului, deoarece reluarea controlului poate fi dificilă.

8.3 - Avertismente. 1) Purtați întotdeauna o pereche de mănuși corespunzătoare pentru a vă proteja mâinile în timpul manevrării dispozitivului și a corzii. 2) Carabinierile dispozitivului și ancora trebuie să fie amplasate corect, astfel încât rapelul să nu prezinte probleme. 3) Hamurile complete sunt singura modalitate de menținere a corpului care poate fi utilizată cu acest dispozitiv. 4) În cazul în care trebuie să lăsați dispozitivul la locul de lucru, asigurați-vă că acesta este protejat în mod corespunzător față de condițiile atmosferice și murdărie. 5) Dispozitivul este proiectat să suporte o energie totală de coborâre de $7,5 \times 10^6$ J. Energia totală de coborâre este calculată prin $E = m \times g \times h \times n$ (m = masă; g = accelerație gravitațională; h = înălțime maximă de coborâre; n = număr de coborâri). Acest dispozitiv a fost testat cu următorii parametri: m max. = 200 kg; g = 9,81 m/s²; h max. = 180 m; n = 21 de coborâri. **Atenție** Considerați aceasta ca fiind energia maximă posibilă în timpul utilizării. 6) Atunci când trebuie să efectuați o secvență rapidă de coborâri, aveți mare grijă să strângeți coarda înapoi în sac sau în zona desemnată, pentru a evita formarea de noduri sau răsuciri ale liniei, care pot afecta următoarele coborâri. 7) Aveți grijă la posibilitatea supraîncălzirii dispozitivului în timpul unei coborâri și deteriorarea ulterioară a liniei de ancorare.

8.4) Specificații tehnice pentru corzile permise (Fig. 1): 1.1) Produs; 1.2) Marcă comercială; 1.3) Diametru; 1.4) Standard corzi; 1.5) Sarcina de rupere a corzii fără inel; 1.6) Sarcina de rupere a corzii cu inel; 1.7) Greutate; 1.8) Greutate înveliș; 1.9) Greutate miez; 1.10) Alunecare înveliș; 1.11) Elongare; 1.12) Contractare; 1.13) Material.

9) UTILIZAȚI UN ELEMENT DE LEGĂTURĂ.

Echipamentul a fost testat la 18 kN cu coarda Patron Plus 11.0, în conformitate cu modul prezentat (Fig. 13.4), în vederea respectării valorilor conforme cu standardul en 795 (dispozitive de ancorare) și pentru utilizarea ca element de legătură între ancoră și liniile de lucru și de siguranță (Fig. 13.1-13.2). Acest tip de configurație nu este cuprins în standard, însă face posibilă facilitarea unei manevre de salvare, dacă este cazul. **Atenție** Dispozitivul trebuie instalat folosind un nod de cuplaj, fixat cu un nod de siguranță, în vederea garantării sarcinii declarate și evitării eliberării accidentale a liniei. **Atenție** Bucla formată de nodul de siguranță trebuie să aibă o lungime minimă de 30 cm (Fig. 13.4). **Atenție** Asigurați-vă că linia rămasă are o lungime corespunzătoare pentru coborâre, dacă este cazul, și că există terminații corecte (nod și/sau terminații cusute).

10) SIMBOLURI.

Consultați legenda în instrucțiunile generale (paragraful 16): F1; F2; F3; F4; F5; F9.

Návod k použití tohoto zařízení se skládá ze všeobecných a specifických pokynů. Před použitím je nutno obě části pečlivě přečíst. **Pozor!** Tato brožurka obsahuje pouze specifické pokyny.

ZVLÁŠTNÍ POKYNY SPARROW 200R.

Tyto pokyny obsahují informace nezbytné pro správné používání výrobku/výrobků: samosvorná słaňovací brzda Sparrow 200R.

1) OBLAST POUŽITÍ.

EN 12841:2006-C - Nastavovací zařízení lana / Słaňovací zařízení: k použití se statickými či polostatickými lany (jádro + oplet) dle EN 1891-A Ø 10,5÷11 mm. EN 341:2011-2A - Słaňovací zařízení pro záchranu: používat výhradně s lany uvedenými v tabulce (Obr. 1). Jedná se o osobní ochranný prostředek (OOP) proti pádům z výšky odpovídající nařízení (EU) 2016/425. **Pozor!** Pro tento výrobek je nutno dodržet ustanovení normy EN 365 (všeobecné pokyny/článek 2.5). **Pozor!** U tohoto výrobku je nutno provádět důkladnou pravidelnou kontrolu (všeobecné pokyny/článek 8).

2) NOTIFIKOVANÉ ORGÁNY.

Viz legenda ve všeobecných pokynech (článek 9/tabulka D): M2; M3; N1.

3) NÁZVOSLOVÍ.

Části zařízení (Obr. 3): A) Přítlačný blok; B) Pojistný zobáček; C) Připojovací otvor; D) Ovládací páka; E) Pevná bočnice; F) Blokovací vačka; G) Čep vačky; H) Vodicí prvek na výstupu lana; I) Pohyblivá bočnice; L) Bezpečnostní západka. Části systému (Obr. 4.1-4.2): M) Kotvicí bod; N) Konec lana připojený ke kotvicímu bodu; O) Ruka kontrolující sestup; P) Słaňovací brzda; Q) Volný konec lana; R) Karabina pro připojení k postroji či kotvicímu bodu; S) Ruka svírající lano. Polohy ovládací páky (Obr. 4.3): T) Stand-by/Bezpečná práce; U) Pracovní pozice; V) Zahájení sestupu; X) Maximální rychlost sestupu; Y) Systém brzdění (EBS).

3.1 - Základní materiály. Viz legenda ve všeobecných pokynech (článek 2.4): 2 (vačka, přítlačné bloky, čepy, pružiny); 3 (bočnice); 7 (ovládací rukojeť, bezpečnostní západka).

4) OZNAČENÍ.

Čísła/písmena bez popisku: viz legenda ve všeobecných pokynech (článek 5). **4.1 - Obecné** (Obr. 2). Označení: 1; 4; 6; 7; 8; 11; 12; 30) Označení pro volný konec lana; 31) Lano směrem ke kotvicímu bodu; 32) Indikátor polohy ovládací páky; 33) Povolené průměry a typy lan (EN 12841); 34) Maximální povolené zatížení (EN 12841); 35) Povolené modely lan (EN 341); 36) Povolené zatížení mezi uvedenými hodnotami (EN 341); 37) Maximální povolený sestup (EN 341). 38) Minimální povolená teplota (EN 341). **Pozor!** Norma EN 341:2011 nespádá do harmonizovaných norem pro OOP, označení CE se vztahuje pouze na normu EN 12841:2006.

4.2 - Dohledatelnost (Obr. 2). Označení: T1; T3; T8; T9.

5) KONTROLY.

Kromě níže uvedených kontrol je nutno dodržet rovněž instrukce uvedené ve všeobecných pokynech (článek 3).

Před každým použitím je nutno zkontrolovat: zda se blokovací vačka otáčí správně a plynule; zda ji pružina ovládací páky spouští v poloze zablokování lana; zda vačka není nadměrně opotřebená v místě zablokování lana či v záhybu, kudy prochází lano; zda se karabina vložená do připojovacího otvoru může plynule otáčet bez větších zábran; zda ovládací páka funguje správně a zda ji pružina vrací do polohy „REST“; zda se pohyblivá bočnice správně zahákne za čep vačky; zda se bezpečnostní západka volně pohybuje.

Během každého použití: ujistěte se, že je lano stále napnuté, aby se zamezilo případným pádům; vyvarujte se uvolnění lana mezi kotvicím bodem a uživatelem. **Pozor!** Před zatížením zařízení proveďte test funkčnosti.

6) NÁVOD K POUŽITÍ.

Veškeré práce ve výšce vyžadují použití osobních ochranných prostředků (OOP) proti riziku pádu. Před nástupem na pracoviště je nutno zvážit veškeré rizikové faktory (okolního prostředí, průvodní, následné).

6.1 - Upozornění. Používejte výhradně kotvicí body ve shodě s normou EN 795 (minimální pevnost 12 kN či 18 kN v případě nekovového kotvení), které nemají ostré hrany. Uživatel musí být stále pod kotvicím bodem (Obr. 7.1)

6.2 - Vložení a vyjmutí lana. Připojte zařízení Sparrow 200R do oka postroje (Obr. 5) či ke kotvicímu bodu (Obr. 6) pomocí karabiny certifikované dle EN 362:2004 (max. 120 mm) opatřené šroubovací pojistkou; otevřete pohyblivou bočnici; vložte lano způsobem znázorněným na zařízení; zavřete pohyblivou bočnici (až do polohy, ve které se zacvakne bezpečnostní západka). Pro sestup v obtížných podmínkách, kdy je potřeba větší brzdící síla, či při słaňování pomocí zařízení připojeného ke kotvicímu bodu založte lano za pojistný zobáček za účelem zvýšení brzdícího účinku systému a pro lepší kontrolu sestupu.

6.3 - Test funkčnosti. Před každým použitím proveďte test funkčnosti. **Pozor!** Při této operaci jistěte sebe či spouštěnou osobu. Použití s postrojem (Obr. 8.1). 1) Při zatažení za konec lana připojený k jisticímu bodu by měla vačka lano zablokovat: v opačném případě ověřte, zda jste založili volný konec lana správným způsobem. 2) Postupně zatěžujte zařízení vlastní vahou a jednou rukou držte volný konec lana: vačka by měla lano zablokovat. Pokud vačka lano zablokuje,

je zařízení instalováno správným způsobem a je tedy připraveno k použití. Pokud vačka lano nezablokuje, zařízení není instalováno správně: v takovém případě ověřte správné založení lana. Pokud i po další kontrole vačka lano nezablokuje, zařízení již dále nepoužívejte. **Připojení ke kotvicímu bodu (Obr. 8.2):** 1) Zkontrolujte, zda jste lano založili za pojistný zobáček. 2) Při zatažení za konec lana připojený k postroji by měla vačka lano zablokovat. V opačném případě ověřte, zda jste založili lano správným způsobem, a pokud i po další kontrole vačka lano nezablokuje, zařízení již dále nepoužívejte.

6.4 - EBS (Extraordinary Braking System). EBS je bezpečnostní systém, který se aktivuje, jakmile dojde k náhodnému zatažení za ovládací páku až do koncové polohy, a umožní tak zmenšit rychlost sestupu, místo aby ji zvýšil. **Pozor!** Tento úkon nelze aplikovat pro běžné používání, ale pouze pro nouzové situace (časté používání tohoto bezpečnostního systému by mohlo vést k rychlejšímu opotřebenému lana). Pro pokračování ve słaňování držte rukou pevně volný konec lana a postupně ovládací páku uvolňujte, až se vrátí do polohy „REST“; v této chvíli je možno pokračovat ve słaňování, jak bylo uvedeno výše.

7) ZVLÁŠTNÍ POKYNY EN 12841:2006.

Słaňovací brzda Sparrow 200R je osobní ochranný prostředek (DPI) určený pro začlenění do systémů lanového přístupu. Maximální pracovní zatížení je 210 kg. Słaňovací brzda Sparrow 200R je nastavovací zařízení lana typu C určené pro słaňování po poddajném kotevním vedení. **Pozor!** Nastavovací zařízení lana nejsou vhodná pro použití v systémech pro zachycení pádu. **Pozor!** Když je poddajné kotevní vedení zatíženo celou vahou uživatele, stane se vedením pracovním a není již vhodné pro zachycení pádu. Je tedy nutné použít nastavovací zařízení lana typu A (pro zachycení pádu) připojené k bezpečnostnímu vedení. Věnujte vždy pozornost, aby zařízení pro zachycení pádu nezatížilo bezpečnostní vedení.

7.1 - Sestup jedné osoby (Obr. 9). Jednou rukou držte volný konec lana a druhou rukou postupně tahejte za ovládací páku pro regulaci rychlosti. Pokud słaňujete ve zhoršených podmínkách, které vyžadují vyšší brzdící sílu, založte volný konec lana za pojistný zobáček, postupně tahejte jednou rukou za ovládací páku a druhou rukou držte volný konec lana, abyste mohli lépe kontrolovat rychlost sestupu **Pozor!** Během słaňování držte stále jednou rukou volný konec lana. Pro zastavení sestupu uvolněte ovládací páku: páka se automaticky umístí v pozici „REST“. Nemusíte aplikovat jiné úkony či způsoby zamknutí lana, abyste zůstali v pracovní pozici s volnými rukama. Pro zabránění náhodnému zachycení páky o okolní předměty či pro zajištění většího pohodlí při práci lze umístit páku do spodní polohy do pozice „STAND BY“. **Pozor!** Vyvarujte se ztrátě kontroly během sestupu, protože její zpětné získání by mohlo být značně obtížné.

7.2 - Upozornění. 1) Pro ovládání zařízení a manipulaci s lanem používejte vždy pár vhodných rukavic. 2) Používejte polostatická lana (jádro + oplet) od průměru Ø 10,5÷11 mm EN 1891 typu A (pro certifikaci byla použita následující lana: Bormac TEC Static Pro 11 mm; Teufelberger Patron 10,5; Teufelberger Patron Plus 11). 3) Neexistuje žádné omezení délky či sklonu pracovního vedení. 4) Není třeba žádných zvláštních upozornění pro použití na nakloněných rovinách. 5) Jakékoliv přetížení či dynamické zatížení nastavovacího zařízení může poškodit kotevní vedení. 6) Nepoužívejte smyčky pro prodloužení připojení zařízení k postroji či kotvicímu bodu. 7) Během používání musí být zařízení vždy nad bodem připojení k postroji. 8) Vlastnosti lana se mohou během používání měnit, a to z důvodu opotřebenosti, špíny, vlhkosti či opakovaných sestupů na stejné části lana: vezměte v úvahu, že tyto podmínky mohou ovlivnit hladké posouvání lana uvnitř zařízení a případnou změnu rychlosti sestupu.

8) ZVLÁŠTNÍ POKYNY EN 341:2011.

Słaňovací brzdu Sparrow 200R lze použít rovněž jako słaňovací zařízení pro záchranu. Maximální vzdálenost sestupu: 180 m; pracovní zatížení: 30÷200 kg.

8.1 - Řízené spouštění v doprovodu druhé osoby pomocí zařízení připojeného k postroji (Obr. 10). Založte volný konec lana za pojistný zobáček; jednou rukou držte volný konec lana a druhou rukou postupně tahejte za ovládací páku pro regulaci rychlosti sestupu. Pro zastavení sestupu uvolněte ovládací páku: páka se automaticky umístí v pozici „REST“. **Pozor!** Během słaňování stále držte jednou rukou volný konec lana. **Pozor!** Vyvarujte se ztrátě kontroly během sestupu, protože její zpětné získání by mohlo být značně obtížné.

8.2 - Słaňování z kotvicího bodu (Obr. 10-12). Založte volný konec lana za pojistný zobáček; jednou rukou držte volný konec lana a druhou rukou tlačte nahoru ovládací páku, aby došlo k uvolnění lana. Rychlost je řízena změnou síly držení ruky volného konce lana. Pro zastavení sestupu páku uvolněte: páka se automaticky zastaví v poloze „REST“. Nemusíte aplikovat jiné úkony či způsoby zamknutí lana, abyste zůstali zavěšeni s volnými rukama. **Pozor!** Během słaňování držte stále jednou rukou volný konec lana. Pokud potřebujete spustit lehkou zátěž (30÷50 kg) a máte problémy s posouváním lana v zařízení (kvůli mokrému, špinavému či zvrdlému lanu), lze vyjmout lano z pojistného zobáčku: ruku, která svírá volný konec lana, je ale nutno držet směrem nahoru, aby se zvýšilo tření.

Pozor! Dejte pozor, aby se ruka svírající volný konec lana příliš nepřiblížila k zařízení. **Pozor!** Vyvarujte se ztrátě kontroly během sestupu, protože její zpětné získání by mohlo být značně obtížné.

8.3 - Upozornění. 1) Pro ovládání zařízení a manipulaci s lanem používejte vždy pár vhodných rukavic. 2) Zkontrolujte, že je připojení słaňovacího zařízení ke

kotvicímu bodu provedeno tím nejlepším způsobem, aby nic nebránilo hladkému sestupu. 3) Celotělové postroje jsou jediná zařízení pro ochranu těla, která lze používat společně se slaňovacími zařízeními. 4) Pokud je nezbytné nechat zařízení nainstalované na pracovišti s delší pauzou mezi jednotlivými kontrolami, je nutné jej náležitě chránit před nepříznivými podmínkami okolního prostředí. 5) Zařízení je schopno odolat celkové energii při sestupech o hodnotě $7,5 \times 10^6$ J. Celková energie při sestupech se vypočítá jako $E = m \times g \times h \times n$ (m = hmotnost; g = gravitační zrychlení; h = výška maximálního slanění; n = počet sestupů). Pro toto zařízení byly testy provedeny následovně: $m_{max} = 200$ kg; $g = 9,81$ m/s²; $h_{max} = 180$ m; $n = 21$ sestupů. Pozor! Během používání vezměte na vědomí tuto hodnotu celkové energie. 6) Pokud hodláte provést více sestupů v krátké době po sobě, věnujte pozornost smotávání lana a pokud možno jej umístěte do vaku či na jiné vhodné místo, aby se zabránilo tvorbě uzlů, které by poté ohrozily následující sestupy. 7) Pamatujte, že se zařízení může nadměrně zahřát během a po slanění a může tak poškodit lano.

8.4) Technická specifikace povolených lan (obr. 1): 1.1) Produkt; 1.2) ochranná známka; 1.3) Průměr; 1.4) standardní lana; 1.5) Zatížení lana bez očka; 1.6) Zatížení lana s očkem; 1.7) Hmotnost; 1.8) hmotnost pláště; 1.9) Hmotnost jádra; 1.10) Skluz pláště; 1.11) Prodloužení; 1.12) Smršňování; 1.13) Materiál.

9) POUŽITÍ JAKO PŘIPOJOVACÍ PRVEK.

Zařízení bylo testováno na 18 kN pomocí lana Patron Plus 11.0 podle zobrazeného režimu (obr. 13.4), aby vyhovělo hodnotám požadovaným normou EN 795 (kotevní zařízení) a bylo použito jako spojovací prvek mezi kotvu a pracovní a bezpečnostní vedení (Obr. 13.1-13.2). Na tento typ konfigurace se norma nevztahuje, ale v případě potřeby umožňuje usnadnit záchranný manévr. **Pozor!** Zařízení musí být instalováno pomocí uzlu zajištěného bezpečnostním uzlem, aby bylo zaručeno deklarované zatížení a zabránilo se náhodnému uvolnění vlasce. **Pozor!** Smyčka tvořená bezpečnostním uzlem musí mít minimální délku 30 cm (Obr. 13.4). **Pozor!** Ujistěte se, že zbývající šňůra má délku, která je vhodná pro spouštění, je-li to nutné, a že jsou na místě správná zakončení (uzlová a / nebo všíta zakončení).

10) SYMBOLY.

Viz legenda ve všeobecných pokynech (článek 16): F1; F2; F3; F4; F5; F9.

Az erre a felszerelésre vonatkozó használati utasítások általános és speciális utasításokból állnak, amelyeket használat előtt figyelmesen el kell olvasni. **Figyelem!** Ez a lap csak a speciális utasításokat tartalmazza.

SPECIÁLIS UTASÍTÁSOK SPARROW 200R.

Ez a megjegyzés az alábbi termék/ek helyes használatára vonatkozó utasításokat tartalmazza: Sparrow 200R önfékező ereszkedőeszköz.

1) ALKALMAZÁSI TERÜLET.

EN 12841:2006-C - Kötélbeállító eszköz /ereszkedőeszköz: statikus vagy félstatikus, EN 1891-A szabvány szerinti, Ø 10,5÷11 mm átmérőjű kötéllal (mag + köpeny) kell használni. EN 341:2011-2A - ereszkedőeszköz mentéshez: kizárólag a táblázatban feltüntetett kötélekkel használható (1 ábr.). Ez a termék személyi védőeszköz magasból való lezuhanás megelőzésére; megfelel a 2016/425/EU rendeletnek. **Figyelem!** Ehhez a termékhez be kell tartani az MSZ EN 365 szabvány útmutatásait (általános utasítások / 2.5. bek.). **Figyelem!** Kötelező a terméket rendszeresen alaposan ellenőrizni (általános utasítások / 8. bek.).

2) BEJELENTETT SZERVEZETEK.

Olvassa el a jelmagyarázatot az általános utasításokban (9. bek. / D tábl.): M2; M3; N1.

3) SZÓJEGYZÉK.

Az eszköz részei (3. ábra): A) Ellenblokk. B) Rögzítő. C) Rögzítő nyílás. D) Vezérlőkar. E) Rögzített oldallemez. F) Bütők. G) Bütők forgócsap. H) Kötélbevezető nyílás. I) Mozgó oldallemez. J) Biztonsági zár. A rendszer részei (4.1-4.2 ábra): M) Rögzítési pont. N) A kötélfogott oldala. O) Az ereszkedést szabályozó kéz. P) Ereszkedő. Q) A kötélfogott vége. R) Csatlakozó a hevederhez vagy a rögzítési ponthoz. S) A kötélfogott fogó kéz. Markolat pozíciók (4.3. ábra): T) Készenlét/biztonságos munka pozíció. U) Munka pozíció. V) Ereszkedés megkezdése. X) Maximális ereszkedési sebesség. Y) (EBS) Vészfékrendszer.

3.1 - Főbb anyagok. Olvassa el a jelmagyarázatot az általános utasításokban (2.4. bek.): 2 (bütők, ellenblokkok, zsanérok és rugók); 3 (oldallemez); 7 (markolat, biztonsági zár).

4) JELÖLÉSEK.

Ábrafelirat nélküli számok/betűk: olvassa el a jelmagyarázatot az általános utasításokban (5. bek.).

4.1 - Általános (2 ábr.). Útmutatások: 1; 4; 6; 7; 8; 11; 12; 30) A kötélfogott vége jelölése; 31) A kötélfogott/befogott oldalának jelölése; 32) A vezérlőkar működési módjainak jelölése; 33) Megengedett kötélméret és -típus (EN 12841); 34) Megengedett maximális munkaterhelés (EN 12841); 35) Megengedett kötélmódok (EN 341); 36) Megengedett minimális és maximális munkaterhelés (EN 341); 37) Megengedett legnagyobb ereszkedési hossz (EN 341); 38) Megengedett legalacsonyabb használati hőmérséklet (EN 341).

Figyelem! Az egyéni védőfelszerelések harmonizált szabványa nem tartalmazza az EN 341:2011 szabványt; a CE jelölés kizárólag az EN 12841:2006 szabványra érvényes.

4.2 - Nyomon követhetőség (2 ábr.). Útmutatások: T1; T3; T8; T9.

5) ELLENŐRZÉSEK.

Az alábbiakban jelzett ellenőrzéseken kívül be kell tartani az általános utasításokban feltüntetetteket is (3. bek.).

Minden használat előtt ellenőrizze a következőket: a bütők szabadon, elakadás nélkül forog, és a bütők rugója rögzül a kötélrögzítő pozícióban; a bütők nincs elkopva, különösen ott, ahol az rögzíti a kötelet és a kötélfogott oldalánál; a rögzítő nyílásnál lévő csatlakozó szabadon, akadálytalanul tud forogni; a vezérlőkar megfelelően működik, és a rugó visszaállítja a kart a „REST” (nyugalmi) pozícióba; a mozgó oldallemez megfelelően beakad a bütők zsanéjába; a vezérlőkar akadálymentesen forog.

Minden használat közben: ügyeljen arra, hogy a kötélfogott mindig feszes legyen, hogy elkerülje az esetleges szabadesést; ügyeljen arra, hogy a kötélfogott ne legyen laza a rögzítőelem és a hevederzet bekötési pontja között. **Figyelem!** Mielőtt terhelésnek tenné ki az eszközt, alaposan ellenőrizze, hogy az megfelelően működik-e.

6) HASZNÁLATI UTASÍTÁSOK.

Bármilyen jellegű magasban végzett munka megköveteli az egyéni védőfelszerelés (PPE) használatát a leesés kockázata ellen. A munkahelyzet elfoglalása előtt fel kell mérni az összes kockázati (környezeti, járulékos, következményes) tényezőt.

6.1 - Figyelmeztetések. Kizárólag az EN 795 szabványnak megfelelő rögzítési pontok használhatók (minimális teherbírás 12 kN vagy 18 kN nem fém rögzítők esetén), melyeken nincsenek éles szélék. A felhasználót mindig a rögzítési pont alatt kell elhelyezni (7.1. ábra).

6.2 - A kötélfogott felszerelése és eltávolítása. Az EN 362:2004 szabványnak megfelelő (max 120 mm-es) záró karabiner használatával csatlakoztassa a Sparrow 200R ereszkedőt a teljes testhevederzet hasi gyűrűjéhez (5. ábra) vagy a rögzítési ponthoz (6. ábra); nyissa ki a mozgatható oldallemezt; az eszköz utasításainak megfelelően illesse fel a kötelet, zárja le a mozgatható oldallemezt (ügyeljen arra, hogy a biztonsági zár megfelelően rögzüljön). Szükséges körülmények között, ha nagyobb fékezésre van szükség, vagy ha egy rögzítési pontról nehéz terhet enged le, húzza át a kötélfogott szabad végét a visszaugró záron,

így jobban kontrollálhatja az ereszkedést.

6.3 - A megfelelő állapot ellenőrzése. Minden használat előtt ellenőrizze, hogy az eszköz megfelelő állapotban van-e. **Figyelem!** A következő műveletek elvégzése előtt végezzen ellenőrző leeresztést: Zuhanásgátáló hevederrel használja (8.1. ábra): 1) A kötélfogott felének húzásakor a bütőknek rögzítenie kell az eszközt: ha nem, ellenőrizze, hogy a kötélfogott megfelelően van-e behelyezve. 2) Fokozatosan terhelje a súlyával az eszközt, közben pedig tartsa a kötélfogott szabad végét: A bütőknek rögzítenie kell a kötelet. Ha a bütők rögzül a kötélen, az eszköz megfelelően működik és készen áll a használatra. Ha a bütők nem rögzítik az eszközt, ellenőrizze, hogy a kötélfogott megfelelően van-e befűzve. Ha az eszköz ekkor sem rögzül a kötélen, azonnal fejezze be annak használatát. Egy rögzítési pont használata (8.2. ábra): 1) Ne felejtse el húzni a rögzítőn átvezetett kötélfogott szabad végét. 2) A kötélfogott felének meghúzásán a bütőknek rögzítenie kell a kötélfogott felének. Ha a bütők nem rögzítik az eszközt, ellenőrizze, hogy a kötélfogott megfelelően van-e befűzve. Ha az eszköz ekkor sem rögzül a kötélen, azonnal fejezze be annak használatát.

6.4 - EBS (Vészfék rendszer). Az EBS egy olyan biztonsági rendszer, mely a kar véletlenszerű lenyomásakor lecsökkenti a sebességet annak növelése helyett. **Figyelem!** Ezt a manővert csak vészhelyzet esetén szabad elvégezni, normál használat során nem. Ezen biztonsági rendszer rendszeres használata a kötélfogott gyorsabb kopását eredményezheti. Az ereszkedés folytatásához fogja meg erősen a kötélfogott szabad végét és fokozatosan állítsa vissza a kart a „REST” pozícióba. Ebben a fázisban a fenti utasításoknak megfelelően folytathatja a leeresztést.

7) SPECIÁLIS UTASÍTÁSOK EN 12841:2006.

A Sparrow 200R ereszkedő egy személyi védőfelszerelés, melyet egy kötélfogott rendszerben lehet alkalmazni. Maximális terhelés 210 kg. A Sparrow 200R ereszkedő egy C típusú kötélfogott-beállító, mely a kötélfogott leeresztéséhez használható (rögzített vezeték). **Figyelem!** A kötélfogott-beállítót nem szabad zuhanásgátálónként használni. **Figyelem!** A felhasználó teljes súlyával terhelt rögzített vezeték munkakötélnek kell tekinteni, és nem zuhanásgátálásra szánták. A biztonsági vezetékhez csatlakoztatott A típusú zuhanásgátáló biztonsági eszköz használata kötelező. Figyeljen oda, hogy a biztonsági rendszer soha ne terhelje a munkakötélet.

7.1 - Egy személy leeresztése (9. ábra) A sebesség beállításához a kötélfogott szabad végét tartva fokozatosan húzza meg a kart. Bonyolultabb leeresztések esetén, amikor nagyobb fékezőerőre van szükség, vezesse be a kötélfogott szabad végét a rögzítőbe, így jobban szabályozhatja a nehéz súlyokat, majd a kar fokozatosan kiengedésével állítsa be a sebességet. **Figyelem!** A leeresztés közben mindig fogja a kötélfogott szabad végét. A leeresztés megállításához engedje el a kart: A kar ekkor automatikusan visszatér a „REST” pozícióba. A kötélfogott szabadon történő elengedéséhez egyéb műveletre nincs szükség. A kar mozgásának elkerülése érdekében vagy a kényelmesebb munkavégzés érdekében a kart „STAND BY” módra is állíthatja. **Figyelem!** Soha ne veszítse el az uralmát a leeresztés felett, mert nagyon nehéz visszaszerezni az irányítást.

7.2 - Figyelmeztetések. 1) Mindig viseljen egy pár jó, megfelelő kesztyűt a kezének védelme érdekében, amikor a készüléken és a kötélen manőverezik. 2) Kizárólag Ø 10,5÷11 mm, EN 1891 A típus szerint tanúsított, EN 1891 szabványnak megfelelő statikus vagy félstatikus kötelet (mag + köpeny) használjon (Az eszköz hitelesítéséhez a következő köteleket használták: Bornack TEC Static Pro 11 mm; Teufelberger Patron 10,5; Teufelberger Patron Plus 11). 3) A lejtős pályák hosszára vagy lejtésére nincs korlátozás. 4) A lejtős pályák eléréséhez nincs szükség különös óvintézkedésekre. 5) A készülék túlterhelése vagy terhelése károsíthatja a horgonyt. 6) Soha ne használjon szorítóköteleket vagy bármilyen eszköz-hosszabbítót a készüléknek a hámjához való csatlakoztatásához. 7) Használat közben a rögzítési pontot mindig a hámjának derékszíj felerősítési pontja fölött kell elhelyezni. 8) A rögzített vezeték műszaki teljesítménye jelentősen elérhet szennyeződés, a nedvesség, jég és az ugyanazon szakaszon ismétlődő leeresztések miatt: ne feledje, hogy ezek az eltérések befolyásolják a kötélfogott viselkedését a készülék belsejében, és ezáltal a leereszkedés sebességét.

8) SPECIÁLIS UTASÍTÁSOK EN 341:2011.

A Sparrow 200R ereszkedő mentési műveletekhez is használható. A maximálisan megengedett ereszkedés: 180 méter; terhelés: 30÷200 kg.

8.1 - Eresztés kísérővel, eszköz a hevederzetten (10. ábra). Vezesse keresztül a kötélfogott szabad végét a rögzítőn. Az ereszkedési sebesség beállításához a kötélfogott szabad végét tartva fokozatosan húzza meg a kart. Az ereszkedés leállításához engedje el a kart: A kar ekkor automatikusan visszatér a „REST” pozícióba. **Figyelem!** A leeresztés közben mindig fogja a kötélfogott szabad végét. **Figyelem!** Soha ne veszítse el az uralmát a leeresztés felett, mert nagyon nehéz visszaszerezni az irányítást.

8.2 - Leereszkedés egy rögzítési pontról (10-12. ábra). Helyezze be a kötélfogott szabad végét a rögzítőbe; tartsa meg a kötélfogott szabad végét, majd a kar kioldásával fokozatosan engedje le a kötelet. A sebesség beállításához változtasson a fogáson a kötélfogott szabad végén. Az ereszkedés leállításához engedje el a kart: A kar ekkor automatikusan visszatér a „REST” pozícióba. A kötélfogott szabadon történő elengedéséhez egyéb műveletre nincs szükség. **Figyelem!** A terhelés leeresztése közben mindig fogja szorosan a kötélfogott szabad végét. Könnyebb terhelés (30-50 kg) leeresztésekor, ha nehézségekbe ütközik a kötélfogott bevezetése (a kötélfogott

nedves vagy túl merev), a sebesség szabályozásához kioldhatja a kötelet a rögzítőtől, majd a kötélt szabad végét tartó kezével tolja előre a kötelet. **Figyelem!** Vigyázzon, hogy a kötélt szabad végét tartó keze ne kerüljön túlságosan közel az eszközhöz. **Figyelem!** Soha ne veszítse el az uralmát a leeresztés felett, mert nagyon nehéz visszaszerezni az irányítást.

8.3 - Figyelmeztetések. 1) Mindig viseljen egy pár jó, megfelelő kesztyűt a kezének védelme érdekében, amikor a készüléken és a kötélen manőverezik. 2) Ellenőrizze, hogy az eszköz és a kikötési pont csatlakozói megfelelően vannak-e egymáshoz illesztve, oly módon, hogy az a leeresztést nem akadályozza. 3) Az eszközhöz csak teljes testhevederzet használható a test megtartására. 4) Amennyiben az eszközt a munkaállomáson kell hagyni, biztosítsa, hogy megfelelően védve legyen a környezeti viszonyok és a kosz ellen. 5) Az eszköz összesen $7,5 \times 10^6$ J ereszkedési energia megtartására képes. A teljes ereszkedési energiát a következőképp számolhatja ki: $E = m \times g \times h \times n$ (m = tömeg; g = gravitációs gyorsulás; h = maximális leeresztési magasság; n = leereszkedések száma). Az eszköz a következő paraméterek mellett került tesztelésre: $m_{max} = 200$ kg; $g = 9,81$ m/s²; $h_{max} = 180$ m; $n = 21$ ereszkedés. Figyelem! Tekintse ezt a maximálisan megengedett energiának a használat során. 6) Amennyiben egymás utáni gyors leeresztésekre van szükség, fordítson különös figyelmet arra, hogy a kötelet a megfelelő csomagjába vagy egy erre kijelölt helyre helyezze vissza, így elkerülheti a kötélt megcsavarodását vagy összegubancolódását, mely a későbbiekben hátráltathatja az ereszkedéseket. 7) Tartsa szem előtt, hogy az eszköz az ereszkedés közben túlmelegedhet, mely a rögzített vezetékét is károsíthatja.

8.4) A megengedett kötelek műszaki paraméterei (1. ábra): 1.1) Termék; 1.2) Védjegy; 1.3) Átmérő; 1.4) Kötélszabvány; 1.5) A kötélt szakítószilárdsága fűzőlyuk nélkül; 1.6) A kötélt szakítószilárdsága fűzőlyukkal; 1.7) Súly; 1.8) Köpeny súlya; 1.9) Mag súlya; 1.10) Köpeny megcsúszása; 1.11) Megnyúlás; 1.12) Összemenés; 1.13) Anyag.

9) ÖSSZEKÖTŐELEMKÉNT VALÓ HASZNÁLAT.

A berendezést 18 kN-on tesztelték Patron Plus 11.0 kötéllal a bemutatott módnak megfelelően (13.4 ábra), hogy megfeleljen az EN 795 szabvány (kikötőeszközök) által előírt értékeknek, és összekötőelemként használható a kikötési pont és a munka- és biztosítókötelek között (13.1-13.2 ábra). Az ilyen típusú konfigurációra nem vonatkozik a szabvány, de szükség esetén lehetővé teszi a mentési manőver végrehajtását. **Figyelem!** Az eszközt biztonsági csomóval rögzített öszvércsomóval kell felszerelni a megadott terhelés garantálása és a kötélt véletlen kioldásának elkerülése érdekében. **Figyelem!** A biztonsági csomó alkotta huroknak legalább 30 cm hosszúnak kell lennie (13.4 ábra). **Figyelem!** Győződjön meg arról, hogy a fennmaradó kötélt hossza megfelelő-e az ereszkedéshez, ha szükséges, és hogy a megfelelő végek megvannak-e (csomós és/vagy varrott végek).

10) SZIMBÓLUMOK.

Olvassa el a jelmagyarázatot az általános utasításokban (16. bek.): F1; F2; F3; F4; F5; F9.

Οι οδηγίες για τη χρήση της συσκευής αυτής αποτελούνται από ένα γενικό και ένα ειδικό μέρος, πρέπει να διαβάσετε προσεκτικά και τα δύο πριν από τη χρήση.

Προσοχή! Αυτό το φυλλάδιο περιέχει μόνο τις ειδικές οδηγίες.

ΕΙΔΙΚΕΣ ΟΔΗΓΙΕΣ SPARROW 200R.

Αυτή η σημείωση περιέχει τις απαραίτητες πληροφορίες για τη σωστή χρήση των ακόλουθων προϊόντων: Αυτόματη πέδηση καταβάτη Sparrow 200R.

1) ΠΕΔΙΟ ΕΦΑΡΜΟΓΗΣ.

EN 12841: 2006-C - Διάταξη προσαρμογής σχοινιού / καταβάτη: να χρησιμοποιείται με σχοινιά (πυρήνας + θηκάρι) στατική ή ημιστατική EN 1891-A Ø 10,5÷11 mm. EN 341: 2011-2A - καταβάτης διάσωσης: Χρησιμοποιήστε αποκλειστικά με τα σχοινιά που αναφέρονται στον πίνακα (Εικ. 1). Αυτό το προϊόν αποτελεί Μέσο Ατομικής Προστασίας (ΜΑΠ) ενάντια στις πτώσεις από ψηλά • είναι σύμφωνο με τον Κανονισμό (ΕΕ) 2016/425. **Προσοχή!** Για αυτό το προϊόν πρέπει να σεβαστούν οι οδηγίες του προτύπου EN 365 (Γενικές οδηγίες / παράγραφος 2.5). **Προσοχή!** Για αυτό το προϊόν είναι απαραίτητος ένας εκτενής περιοδικός έλεγχος (Γενικές οδηγίες / παράγραφος 8).

2) ΚΟΙΝΟΠΟΙΗΜΕΝΟΙ ΟΡΓΑΝΙΣΜΟΙ.

Αναφερθείτε στο υπόμνημα των γενικών οδηγιών (παράγραφος 9 / ταμπέλα D): M2; M3; N1.

3) ΟΝΟΜΑΤΟΛΟΓΙΑ.

Στοιχεία της συσκευής (σχήμα 3): Α) Αντιολισθητικό Β) Αγκιστρο ασφάλισης. C) Υποδοχή σύνδεσης. D) λαβή ελέγχου. Ε) Σταθερή πλευρική πλάκα. F) Cam, G) Άξονας κάμερας. H) Υποδοχή σχοινιού τροφής. I) Συρόμενη πλευρική πλάκα. L) Ασφάλεια. Στοιχεία του συστήματος (Εικ. 4.1-4.2): Μ) Σημεία αγκύρωσης. Ν) Δεμένη πλευρά του σχοινιού. Ο) Χέρι που ελέγχει την κάθοδο. Ρ) Καταβάτης Q) Ελεύθερο άκρο του σχοινιού. R) Συνδετήρας για τη σύνδεση με την πλεξούδα ή το σημείο αγκύρωσης. S) Χέρι που κρατάει το ελεύθερο άκρο του σχοινιού. Θέσεις λαβής (Εικ. 4.3): T) Θέση σε κατάσταση αναμονής / Ασφάλεια. U) Θέση εργασίας. V) Εκκίνηση καθόδου. X) Μέγιστη ταχύτητα καθόδου. Y) (EBS) πρόσθετο σύστημα πέδησης.

3.1 - Κύρια υλικά. Αναφερθείτε στο υπόμνημα των γενικών οδηγιών (παράγραφος 2.4): 2 (έκκεντρο, αντιμπλοκ, μεντεσέδες, ελατήρια). 3 (πλευρικές πλάκες), 7 (λαβή, ασφάλεια ασφάλισης).

4) ΣΗΜΑΝΣΗ.

Αριθμοί/γράμματα χωρίς λεζάντα: Αναφερθείτε στο υπόμνημα των γενικών οδηγιών (παράγραφος 5).

4.1 - Γενικές (Εικ. 2). Σημειώσεις: 1; 4; 6; 7; 8; 11; 12; 30) Ένδειξη του ελεύθερου άκρου του σχοινιού; 31) Ένδειξη για την αγκυρωμένη / εμπλεκόμενη πλευρά του σχοινιού; 32) Ένδειξη σχετικά με τους τρόπους εργασίας της λαβής ελέγχου; 33) Εισαγόμενη διάμετρος και τύπος σχοινιών (EN 12841); 34) Μέγιστο επιτρεπόμενο φορτίο εργασίας (EN 12841); 35) Επιτρεπόμενα μοντέλα σχοινιών (EN 341); 36) Επιτρεπόμενο φορτίο ελάχιστου και μέγιστου φορτίου (EN 341); 37) Επιτρεπόμενο μέγιστο μήκος κύτους (EN 341); 38) Επιτρέπεται η χαμηλότερη δυνατή θερμοκρασία χρήσης (EN 341). **Προσοχή!** EN 341: 2011 δεν περιλαμβάνεται στα εναρμονισμένα πρότυπα για τα ΜΑΠ, η σήμανση CE αναφέρεται αποκλειστικά στο πρότυπο EN 12841: 2006.

4.2 - Ιχνηλασιμότητα (Εικ. 2). Σημειώσεις: T1; T3; T8; T9.

5) ΕΛΕΓΧΟΙ.

Εκτός από τους ελέγχους που αναφέρονται εν συνέχεια, τηρήστε ότι αναφέρεται στις γενικές οδηγίες (παράγραφος 3).

Πριν από κάθε χρήση, βεβαιωθείτε ότι: το έκκεντρο περιστρέφεται ελεύθερα, χωρίς να μπλοκάρει και το ελατήριο του εκκεντροφόρου να ασφαλίσει στη θέση ασφάλισης του σχοινιού. Το εκκέντρο δεν έχει φθαρεί, ειδικά στην περιοχή όπου ασφαρίζεται στο σχοινί και μέσα στο δάσος για το σχοινί. Ο σύνδεσμος που βρίσκεται στην υποδοχή σύνδεσης είναι ελεύθερος να περιστρέφεται χωρίς εμπόδια. Η λαβή ελέγχου λειτουργεί σωστά, το ελατήριο θέτει πίσω τη λαβή στη θέση "REST". Η κινητή πλαινή πλάκα γαντζώνει σωστά στην άρθρωση του εκκεντρού. Η λαβή ελέγχου περιστρέφεται σωστά χωρίς εμπόδια.

Κατά τη διάρκεια κάθε χρήσης: βεβαιωθείτε ότι το σχοινί είναι πάντα σε τάνυση για να αποφυγείτε τυχόν ελεύθερες πτώσεις. Αποφύγετε να έχετε χαλαρό σχοινί ανάμεσα στο άγκυρο και το εξάρτημα στην πλεξούδα. **Προσοχή!** Πριν χρησιμοποιήσετε ένα φορτίο στη συσκευή, κάντε έναν ενδελεχή καλό έλεγχο λειτουργίας.

6) ΟΔΗΓΙΕΣ ΧΡΗΣΗΣ.

Κάθε δραστηριότητα που διεξάγεται σε ύψος απαιτεί τη χρήση μέσων ατομικής προστασίας (ΜΑΠ) κατά του κινδύνου πτώσεων. Πριν από την πρόσβαση στην θέση εργασίας θα πρέπει να εξετάσετε όλους τους παράγοντες κινδύνου (περιβαλλοντικούς, συνακόλουθους, επακόλουθους).

6.1 - Προειδοποιήσεις. πρέπει να χρησιμοποιούνται μόνο σημεία αγκύρωσης, σύμφωνα με τον κανονισμό en795 (ελάχιστη αντοχή 12 kn ή 18 kn για μη μεταλλικά σημεία αγκύρωσης), που δεν παρουσιάζουν αιχμηρές ακμές. Ο χρήστης πρέπει πάντα να βρίσκεται κάτω από το σημείο αγκύρωσης (Εικ. 7, 1).

6.2 - Εισαγωγή και αφαίρεση του σχοινιού. Συνδέστε το Sparrow 200R με τον εμπρόσθιο δακτύλιο της πλεξούδας ολόκληρης της πλεξούδας (Εικ. 5) ή με το σημείο αγκύρωσης (εικόνα 6) χρησιμοποιώντας ένα καραμπίνερ ασφάλισης με

πιστοποίηση EN 362: 2004 (max. ανοίξτε την κινητή πλευρική πλάκα. Τοποθετήστε το σχοινί σύμφωνα με τις οδηγίες της συσκευής. Κλείστε την κινητή πλαινή πλάκα (βεβαιωθείτε ότι η ασφάλεια είναι καλά κλεισμένη). Σε δύσκολες συνθήκες, όταν χρειάζεστε ισχυρότερη δράση πέδησης ή αφού χαμηλώστε ένα βαρύ βάρος από ένα σημείο αγκύρωσης, τραβήξτε το ελεύθερο άκρο του σχοινιού μέσα από τη λαβή σύσφιξης, θα έχετε καλύτερο έλεγχο στην κάθοδο.

6.3 - Έλεγχος καλής λειτουργίας. Πριν από κάθε χρήση επαληθεύστε τις καλές συνθήκες εργασίας της συσκευής. **Προσοχή!** Πριν ακολουθήσετε αυτή τη διαδικασία, πρέπει να δημιουργήσετε αντίγραφο ασφάλειας σε απλά βήματα. Χρησιμοποιήστε με μια πλεξούδα αποκοπής πτώσης (Εικ. 8.1): 1) Τραβώντας την εμπλεκόμενη πλευρά του σχοινιού, το έκκεντρο πρέπει να κλειδώσει τη συσκευή: σε αντίθετη περίπτωση, ελέγξτε τη σωστή τοποθέτηση του σχοινιού. 2) Τοποθετήστε σταδιακά το βάρος σας στη συσκευή κρατώντας το ελεύθερο άκρο του σχοινιού: Το έκκεντρο πρέπει να ασφαλίσει στο σχοινί. Αν το έκκεντρο ασφαλίσει στο σχοινί, η συσκευή λειτουργεί σωστά και είναι έτοιμη για χρήση. Εάν το έκκεντρο δεν κλειδώσει τη συσκευή, ελέγξτε αν το σχοινί έχει εισαχθεί σωστά, αν η συσκευή εξακολουθεί να μην κλειδώνει στο σχοινί, αφαιρέστε την αμέσως από την περαιτέρω χρήση. **Χρήση σε σημείο αγκύρωσης** (Εικ. 8.2): 1) Θυμηθείτε να τραβήξετε το ελεύθερο άκρο του σχοινιού μέσα από τη λαβή σύσφιξης. 2) Τραβώντας την εμπλεκόμενη πλευρά του σχοινιού, το έκκεντρο πρέπει να ασφαλίσει στο σχοινί. Εάν το έκκεντρο δεν κλειδώσει τη συσκευή, ελέγξτε αν το σχοινί έχει εισαχθεί σωστά, αν η συσκευή εξακολουθεί να μην κλειδώνει στο σχοινί, αφαιρέστε την αμέσως από την περαιτέρω χρήση.

6.4 - EBS (Έκτακτο σύστημα πέδησης). Το EBS είναι συστήματα ασφαλείας που μειώνουν την ταχύτητα αντί να την αυξάνουν όταν ο μοχλός τραβιέται τυχαία προς τα κάτω. **Προσοχή!** Αυτός ο ελιγμός πρέπει να χρησιμοποιείται μόνο σε περίπτωση έκτακτης ανάγκης και όχι κατά τη διάρκεια κανονικής απασχόλησης. Η τακτική χρήση αυτού του συστήματος ασφαλείας μπορεί να οδηγήσει σε ταχύτερη φθορά του σχοινιού. Για να συνεχίσετε την κάθοδο, κρατήστε σταθερά το ελεύθερο άκρο του σχοινιού και απελευθερώστε σταδιακά τη λαβή ελέγχου πίσω στη θέση "REST". Σε αυτό το στάδιο μπορείτε να ξεκινήσετε πάλι την κατεύθυνση ακολουθώντας την παραπάνω οδηγία.

7) ΕΙΔΙΚΕΣ ΟΔΗΓΙΕΣ EN 12841:2006.

Ο καταβάτης Sparrow 200R είναι ένα μέσο ατομικής προστασίας (PPE) που προορίζεται να ενσωματωθεί σε ένα σύστημα πρόσβασης σχοινιού. Μέγιστο φορτίο εργασίας 210 kg. Ο καταβάτης Sparrow 200R είναι ένας μηχανισμός ρύθμισης μήκους σχοινιού τύπου C προοριζόμενος να κατεβαίνει ένα σχοινί (γραμμή αγκύρωσης). **Προσοχή!** Οι ρυθμιζόμενοι μήκους σχοινιού δεν πρέπει να χρησιμοποιούνται για ανακοπή πτώσης. **Προσοχή!** Μια γραμμή αγκύρωσης φορτωμένη με όλο το βάρος του χρήστη, πρέπει να θεωρείται γραμμή εργασίας και δεν προορίζεται να σταματήσει μια πτώση. Είναι υποχρεωτική η χρήση συσκευής υποστήριξης ανακοπής τύπου A συνδεδεμένη σε γραμμή ασφαλείας. Προσεξτε ότι το σύστημα back-up δεν είναι ποτέ φορτωμένο στη γραμμή εργασίας.

7.1 - Κάθοδος με ανάκληση ενός προσώπου (Εικ. 9). Κρατώντας το ελεύθερο άκρο του σχοινιού, τραβήξτε σταδιακά τη λαβή ελέγχου για να ρυθμίσετε την ταχύτητα. Για δύσκολες καθόδους με ανάκληση, που απαιτούν ισχυρότερη δύναμη πέδησης, εισάγετε το ελεύθερο άκρο του σχοινιού μέσα από τη λαβή σύσφιξης για να έχετε τον καλύτερο έλεγχο του βαρέως βάρους και τραβήξτε σταδιακά τη λαβή ελέγχου για να ρυθμίσετε την ταχύτητα. **Προσοχή!** Πάντοτε κρατάτε το ελεύθερο άκρο του σχοινιού κατά τη διάρκεια της κατάβασης. Για να σταματήσετε την κάθοδο, αφήστε τη λαβή ελέγχου: Ο μοχλός θα επιστρέψει αυθόρμητα στη λειτουργία "REST". Δεν χρειάζονται περαιτέρω ελιγμούς για να διατηρήσετε τη θέση ελεύθερη. Για να αποφύγετε τυχόν παρεμβολή στη λαβή ή για να λειτουργήσετε πιο άνετα, μπορείτε να μετακινήσετε τη λαβή ελέγχου στη λειτουργία "STAND BY". **Προσοχή!** Ποτέ μην χάσετε τον έλεγχο κατά την κάθοδο με ανάκληση, μπορεί να καταστεί πολύ δύσκολο να αποκτήσετε και πάλι τον έλεγχο.

7.2 - Προειδοποιήσεις. 1) Φορέστε πάντα ένα ζευγάρι κατάλληλα γάντια για να προστατεύετε τα χέρια σας όταν κάνετε ελιγμούς στη συσκευή και στο σχοινί. 2) Χρησιμοποιείτε μόνο στατικό ή ημιστατικό σχοινί πυρήνα + θήκη Ø 10,5÷11 mm πιστοποιημένο σύμφωνα με το πρότυπο EN 1891 τύπου A (Για την πιστοποίηση αυτής της συσκευής έχει χρησιμοποιηθεί το ακόλουθο σχοινί: Bormack TEC Static Pro 11 mm; Teufelberger Patron 10,5; Teufelberger Patron Plus 11). Δεν υπάρχουν περιορισμοί για το μήκος ή την κλίση των κεκλιμένων διαδρομών. 4) Δεν απαιτούνται ειδικές προφυλάξεις κατά την πρόσβαση σε κεκλιμένα ίχνη. 5) Οποιαδήποτε υπερφόρτωση ή φόρτωση στη συσκευή μπορεί να βλάψει τη γραμμή αγκύρωσης. 6) Ποτέ μην χρησιμοποιείτε αναδέτες ή επεκτάσεις οποιουδήποτε μέσου για να συνδέσετε τη συσκευή με την πλεξούδα σας. 7) Κατά τη χρήση, το σημείο αγκύρωσης πρέπει πάντα να τοποθετείται πάνω από το σημείο σύνδεσης της ζώνης μέσης της πλεξούδας σας. 8) Οι τεχνικές επιδόσεις της γραμμής αγκύρωσης μπορεί να ποικίλουν σημαντικά, λόγω ακαθαρσιών, υγρασίας, πάγου, επαναλαμβανόμενων καθόδων στην ίδια διαδρομή: να έχετε κατά νου ότι αυτές οι διακυμάνσεις θα επηρεάσουν τη συμπεριφορά του σχοινιού μέσα στη συσκευή και κατά συνέπεια την ταχύτητα της κατάβασης.

8) ΕΙΔΙΚΕΣ ΟΔΗΓΙΕΣ EN 341:2011.

Ο καταβάτης Sparrow 200R μπορεί να χρησιμοποιηθεί σε επιχειρήσεις διάσωσης. Μέγιστη επιτρεπόμενη κάθοδος: 180 m, φορτίο εργασίας: 30÷200 kg.

8.1 - Συνοδευτική κάθοδος, συσκευή στην πλεξούδα (Εικ. 10). Εισαγάγετε το

ελεύθερο άκρο του σχοινού μέσα από τη σφήνα σύσφιξης. Κρατώντας το ελεύθερο άκρο του σχοινού, τραβήξτε σταδιακά τη λαβή ελέγχου για να ρυθμίσετε την ταχύτητα καθόδου. Για να σταματήσετε την κάθοδο, αφήστε τη λαβή ελέγχου: Ο μοχλός θα επιστρέψει αυθόρμητα στη λειτουργία "REST". **Προσοχή!** Πάντοτε να κρατάτε το ελεύθερο άκρο του σχοινού κατά τη διάρκεια της κατάβασης. **Προσοχή!** Ποτέ μην χάσετε τον έλεγχο κατά την κάθοδο με ανάκληση, μπορεί να καταστεί πολύ δύσκολο να αποκτήσετε και πάλι τον έλεγχο.

8.2 - Κάθοδος από σημείο αγκύρωσης (Εικ. 10-12). Εισαγάγετε το ελεύθερο άκρο του σχοινού μέσα από τη λαβή σύσφιξης. Κρατήστε το ελεύθερο άκρο του σχοινού πιέστε ελαφρά το μοχλό ελέγχου για να απελευθερώσετε σταδιακά το σχοινί. Για να ρυθμίσετε την ταχύτητα, μετακινήστε τη λαβή στο ελεύθερο άκρο του σχοινού. Για να σταματήσετε την κάθοδο, αφήστε τη λαβή ελέγχου: Ο μοχλός θα επιστρέψει αυθόρμητα στη λειτουργία "REST". Δεν χρειάζονται περαιτέρω ελιγμοί για να διατηρήσετε τη θέση ελεύθερη. **Προσοχή!** Κρατάτε πάντα το ελεύθερο άκρο του σχοινού ενώ χαμηλώνετε το φορτίο. Όταν χαμηλώνετε το ελαφρύ βάρος (30-50 kg) και αντιμετωπίζετε δυσκολίες στην τροφοδοσία του σχοινού (το σχοινί μπορεί να είναι ακάθαρτο, υγρό πάρα πολύ άκαμπτο), μπορείτε να απελευθερώσετε το σχοινί από τη λαβή σύσφιξης, προωθήστε το χέρι κρατώντας το ελεύθερο άκρο το σχοινί για τον έλεγχο της ταχύτητας. **Προσοχή!** Προσέξτε ότι το χέρι που κρατάει το ελεύθερο άκρο του σχοινού δεν είναι πολύ κοντά στη συσκευή. **Προσοχή!** Ποτέ μην χάσετε τον έλεγχο κατά την κάθοδο με ανάκληση, μπορεί να καταστεί πολύ δύσκολο να αποκτήσετε και πάλι τον έλεγχο.

8.3 - Προειδοποιήσεις. 1) Φορέστε πάντα ένα ζευγάρι κατάλληλα γάντια για να προστατεύετε τα χέρια σας όταν κάνετε ελιγμούς στη συσκευή και στο σχοινί. 2) Βεβαιωθείτε ότι οι συνδέσεις της συσκευής και της αγκύρωσης είναι σωστά τοποθετημένες, κατά τέτοιο τρόπο ώστε να μην μπορεί να παρεμποδιστεί η κάθοδος ανάκλησης. 3) Οι ιμάντες πλήρους σώματος είναι ο μόνος τρόπος για τη συγκράτηση του σώματος που μπορεί να χρησιμοποιηθεί με τη συσκευή. 4) Στην κατάλληλη περίπτωση είναι απαραίτητο να αφήσετε τη συσκευή τοποθετημένη στη θέση εργασίας, φροντίστε να την προστατεύσετε επαρκώς από τις ατμοσφαιρικές συνθήκες και από την ακαθαρσία. 5) Η συσκευή προορίζεται να αντέξει συνολική ενέργεια καθόδου $7,5 \times 10^6 \text{ J}$. Η συνολική ενέργεια καθόδου υπολογίζεται $E = m \cdot g \cdot h$ (m = μάζα, g = επιτάχυνση βαρύτητας, h = μέγιστο ύψος πτώσης, n = αριθμός καθόδου). Αυτή η συσκευή έχει δοκιμαστεί με τις ακόλουθες παραμέτρους: $m_{\text{max}} = 200 \text{ kg}$, $g = 9,81 \text{ m/s}^2$, $h_{\text{max}} = 180 \text{ m}$, $n = 21$ καταβάσεις. **Προσοχή!** Σκεφθείτε αυτό ως τη μέγιστη εφικτή ενέργεια κατά τη χρήση. 6) Κάθε φορά που χρειάζεται να πραγματοποιήσετε μια γρήγορη ακολουθία χαμηλώνων, δώστε ιδιαίτερη προσοχή στο πίσω σχοινί για να το αποθηκεύσετε στην τσάντα ή στην καθορισμένη περιοχή, για να αποφεύγετε να σχηματίσετε κόμπους ή συστροφές στη γραμμή, γεγονός που θα εμπόδιζε τις επόμενες καθόδους. 7) Δώστε προσοχή στη δυνατότητα της συσκευής να υπερθερμανθεί κατά τη διάρκεια της καθόδου και, συνεπώς, να προκαλέσει βλάβη στη γραμμή αγκύρωσης.

8.4 - Τεχνικά δεδομένα των επιτρεπόμενων σχοινοών (Εικ. 1): 1.1) Προϊόν• 1.2) Εμπορικό σήμα• 1.3) Διάμετρος• 1.4) Πρότυπο του σχοινοού• 1.5) Όριο εφελκυσμού του σχοινοού χωρίς ραμμένο βρόχο• 1.6) Όριο εφελκυσμού του σχοινοού με ραμμένο βρόχο• 1.7) Βάρος• 1.8) Βάρος του μανδύα του σχοινοού• 1.9) Βάρος του πυρήνα του σχοινοού• 1.10) Ολίσθηση του μανδύα• 1.11) Επιμήκυνση• 1.12) Συρρίκνωση• 1.13) Υλικό.

9) ΧΡΗΣΗ ΣΑΝ ΣΤΟΙΧΕΙΟ ΣΥΝΔΕΣΗΣ.

Η συσκευή δοκιμάστηκε στα 18 kN με σχοινί Patron Plus 11.0 με τον τρόπο που φαίνεται (Εικ. 13.4) ούτως ώστε να συμμορφωθεί με τις αξίες που απαιτούνται από το πρότυπο EN 795 (συσκευές αγκύρωσης) και να χρησιμοποιηθεί ως στοιχείο σύνδεσης μεταξύ της αγκύρωσης και τις γραμμές εργασίας και ασφάλειας (Εικ. 13.1-13.2). Αυτός ο τύπος διαμόρφωσης δεν αποτελεί μέρος της νομοθεσίας, αλλά σας επιτρέπει να διευκολύνετε έναν πιθανό ελιγμό διάσωσης. **Προσοχή!** Η συσκευή πρέπει να εγκατασταθεί με τον βρόχο κλειδώματος κλειστό με κόμπο ασφαλείας, προκειμένου να διασφαλιστεί το δηλωμένο φορτίο και να αποφευχθεί η τυχαία απελευθέρωση της γραμμής. **Προσοχή!** Ο βρόχος που σχηματίζεται από τον κόμπο ασφαλείας πρέπει να έχει ελάχιστο μήκος 30 cm (Εικ. 13.4). **Προειδοποίηση!** Ελέγξτε το κατάλληλο μήκος της υπόλοιπης γραμμής για τυχόν κατάβαση και την παρουσία των σωστών τερματισμών (κόμπους ή / και ραμμένους βρόχους).

10) ΣΥΜΒΟΛΑ.

Αναφερθείτε στο υπόμνημα των γενικών οδηγιών (παράγραφος 16): F1; F2; F3; F4; F5; F9.

Instrukcja użytkowania tego urządzenia składa się z instrukcji ogólnej i szczegółowej i obie muszą być uważnie przeczytane przed użyciem. **Uwaga!** Niniejsza nota stanowi tylko instrukcję szczegółową.

INSTRUKCJA SZCZEGÓŁOWA SPARROW 200R.

Niniejsza nota zawiera informacje niezbędne do prawidłowego używania następujących produktów: przyrząd zjazdowy samoblokujący Sparrow 200R.

1) ZAKRES ZASTOSOWANIA.

EN 12841: 2006-C - Urządzenie do regulacji liny / zjazdu: do użytku z linami (rdzeń + osłona) statyczne lub półstatyczne EN 1891-A Ø 10,5÷11 mm. EN 341: 2011-2A - Urządzenie do zjazdu dla ratownictwa: do stosowania wyłącznie z linami wskazanymi w tabeli (rys. 1). Ten produkt jest środkiem ochrony indywidualnej (ŚOI) chroniącym przed upadkiem z wysokości; jest on zgodny z rozporządzeniem (UE) 2016/425. **Uwaga!** W przypadku tego produktu należy przestrzegać wskazań normy EN 365 (instrukcje ogólne / paragraf 2.5). **Uwaga!** Produkt ten wymaga dokładnej kontroli okresowej (instrukcja ogólna / paragraf 8).

2) JEDNOSTKI NOTYFIKOWANE.

Należy zapoznać się z legendą w instrukcji ogólnej (paragraf 9 / tabela D): M2; M3; N1.

3) NAZEWNICTWO.

Części składowe narzędzia (Rys. 3): A) Zapadka blokująca; B) Zaczep zatraskowy; C) Otwór zaczepowy; D) Rączka sterująca; E) Ścianka boczna stała; F) Krzywka blokująca; G) Krzywka obrotowa; H) Blokada wyjścia liny; I) Ścianka boczna ruchoma; L) Zapadka asekuracyjna. Części systemu (Rys. 4.1 - 4.2): M) Punkt kotwienia; N) Pasma liny przymocowane; O) Ręczne sterowanie zjazdu; P) Przyrząd zjazdowy; Q) Wolne pasmo liny; R) Łącze do upręży lub zakotwiczenia; S) Trzymanie ręczne liny. Pozycji rączki sterującej (Rys. 4.3): T) Stand-by/Praca bezpieczna; U) Pozycja robocza; V) Początek zjazdu; X) Maksymalna prędkość zjazdu; Y) Układ hamulcowy (EBS).

3.1 - Główne materiały. Należy zapoznać się z legendą w instrukcji ogólnej (paragraf 2.4): 2 (krzywki, zapadki, śrub i sprężyn); 3 (ścianki); 7 (uchwyty sterowania, dźwignia asekuracyjnej).

4) OZNACZENIA.

Numery/litery bez podpisu: należy zapoznać się z legendą w instrukcji ogólnej (paragraf 5).

4.1 - Ogólne (rys. 2). Wskazania: 1; 4; 6; 7; 8; 11; 12; 30) Oznaczenie wolnego pasma liny; 31) Pasma liny zakotwiczone; 32) Wskaźniki pozycji rączki sterującej; 33) Dozwolone średnice i rodzaje lin (EN 12841); 34) Maksymalne obciążenie (EN 12841); 35) Dopuszczalne modele liny (EN 341); 36) Dopuszczalne obciążenie pomiędzy podanymi wartościami (EN 341); 37) Maksymalny dopuszczalny zjazd (EN 341). 38) Minimalna dopuszczalna temperatura (EN 341). **Uwaga!** Norma EN 341: 2011, nie jest normą zharmonizowaną DPI, oznakowanie CE odnosi się tylko do normy EN 12841:2006.

4.2 - Identyfikowalność (rys. 2). Wskazania: T1; T3; T8; T9.

5) KONTROLE.

Oprócz kontroli wskazanych poniżej, należy postępować zgodnie z instrukcją ogólną (paragraf 3).

Przed każdym użyciem należy sprawdzić, czy: Krzywka blokująca musi obracać się swobodnie bez zacinań a sprężyna krzywki musi wskakiwać do pozycji blokady liny; krzywka nie może wskazywać na nadmierne zużycie w punkcie blokowania liny lub w formie profilu prześlizgu liny; złącze włożone w otwór zaczepowy musi się obracać bez przeszkód zewnętrznych; rączka sterująca musi funkcjonować regularnie, a sprężyna rączki musi sprowadzać ją z powrotem na pozycję "REST"; ruchoma boczna ścianka musi prawidłowo zahaczać krzywkę obrotową; zapadka asekuracyjna musi obracać się prawidłowo.

Podczas każdego użycia: upewnić się, że lina pozostaje pod napięciem, aby ograniczyć wszelkie spadki; unikać poluzowania liny między punktem zamocowania i użytkownikiem. **Uwaga!** Przed załadowaniem urządzenia należy przeprowadzić test działania.

6) INSTRUKCJA UŻYTKOWANIA.

Wykonywanie jakichkolwiek robót na wysokości zakłada zastosowanie Środków Ochrony Indywidualnej (ŚOI) zapobiegających upadkowi z wysokości. Przed przystąpieniem do czynności na stanowisku pracy należy rozważyć wszystkie czynniki ryzyka (środowiskowe, towarzyszące, następcze).

6.1 - Ostrzeżenia. Należy używać wyłącznie punktów kotwienia zgodnych z Normą EN795 (wytrzymałość minimalna 12 kN lub 18 kN dla punktów niemetalicznych), które nie mają ostrych krawędzi. Użytkownik powinien zawsze znajdować się poniżej punktu mocowania (Rys. 7.1):

6.2 - Wkładanie i wyjmowanie liny. Połączyć Sparrow 200R z pierścieniem upręży (Rys. 5) lub z punktem kotwienia (Rys. 6), poprzez złącze certyfikowane EN 362: 2004 (max. 120 mm), wyposażone w śrubę zabezpieczającą; otworzyć ruchomą ściankę boczną; włożyć linę tak jak pokazano na rysunkach wygenerowanych na urządzeniu; zamknąć ruchomą ściankę boczną (do położenia, w którym klika zapadka zabezpieczająca). Przy zjazdach w trudnych

warunkach, które wymagają więcej siły hamowania, lub przy zjeździe z oprzyrządowaniem do zakotwiczenia, włożyć linę w zaczep zatraskowy, w celu zwiększenia hamującego działania systemu i uzyskać lepszą kontrolę zjazdu.

6.3 - Test działania. Przed każdym użyciem należy przeprowadzić sprawdzenie działania. **Uwaga!** Czynności te należy wykonywać z samo-ubezpieczeniem lub zapewnić samo-ubezpieczenie osoby zjeżdżającej. **Użycie upręży** (Rys. 8.1):

1) Pociągnięcie za przymocowane pasmo liny musi spowodować, że krzywka zablokuje linę: w przeciwnym wypadku należy sprawdzić, czy wolne pasmo liny zostało wprowadzone prawidłowo. 2) Ładować urządzenie stopniowo własnym ciężarem, trzymając jedną ręką wolne pasmo liny: krzywka musi blokować linę. Jeżeli krzywka blokuje linę przyrząd jest prawidłowo zamocowany i gotowy do użycia. Jeżeli krzywka nie blokuje liny, przyrząd jest zamontowany nieprawidłowo: w tym przypadku, sprawdzić prawidłowe włożenie liny i jeśli ponowne sprawdzenie nie wykaże zablokowania liny, nie używać tego przyrządu. **Użycie zakotwiczenia** (Rys. 8.2): 1) Sprawdzić czy lina jest włożona w zaczep zatraskowy. 2) Pociągając za przymocowane pasmo liny, krzywka musi blokować linę. W przeciwnym przypadku, sprawdzić prawidłowe włożenie liny i jeśli ponowne sprawdzenie nie wykaże zablokowania liny, nie używać tego przyrządu.

6.4 - EBS (Extraordinary Braking System). EBS to system zabezpieczeń, który aktywuje się, gdy zapadka jest pociągnięta do końca przypadkowo, co pozwala zmniejszyć prędkość opadania, zamiast ją zwiększyć. **Uwaga!** Manewr ten nie powinien być stosowany w normalnym użytkowaniu, a tylko w sytuacjach awaryjnych (częste stosowanie tego systemu bezpieczeństwa może prowadzić do szybszego zniszczenia liny). Aby wznowić opuszczanie, trzymać mocno w dłoni wolne pasmo liny i stopniowo zwalniać zapadkę, aż wróci do "REST"; w tym momencie można wznowić opuszczanie, jak wyjaśniono powyżej.

7) INSTRUKCJA SZCZEGÓŁOWA EN 12841:2006.

Przyrząd zjazdowy Sparrow 200R to sprzęt ochrony osobistej (DPI), przeznaczony do wbudowania w systemy dostępu linowego. Max obciążenie robocze 210 kg. Przyrząd zjazdowy Sparrow 200R to urządzenie regulujące linę typu C do zjazdu na linie zakotwiczonej. **Uwaga!** Urządzenia regulujące linę nie nadają się do zastosowania w systemie ochrony przed upadkiem. **Uwaga!** Gdy linia zakotwiczenia jest obciążona całym ciężarem użytkownika staje się linią pracy i nie nadaje się do zatrzymania upadków. Jest zatem konieczne zastosowanie urządzenia typu A (antyupadkowe) połączonego z linią zabezpieczającą. Należy zawsze uważać aby urządzenie antyupadkowe nie obciążało linii zabezpieczającej.

7.1 - Zjazd jednej osoby (Rys. 9): Trzymać jedną ręką wolne pasmo liny, a drugą ręką ciągnąć stopniowo rączkę sterującą, aby regulować prędkość zjazdu. Na zjazdach w trudnych warunkach, które wymagają większej siły hamowania, włożyć wolne pasmo liny w zaczep zatraskowy, powoli ciągnąć rączkę sterującą jedną ręką, a drugą ręką ścisnąć wolne pasmo liny tak, aby móc regulować prędkość opadania. **Uwaga!** Podczas manewru zjazdu, zawsze należy trzymać jedną ręką wolne pasmo liny. Aby zatrzymać zjazd, należy zwolnić rączkę sterującą: dźwignia automatycznie przejdzie do pozycji "REST". Żadne inne manewry lub klucze blokujące nie są potrzebne, aby pozostawić wolne ręce w pozycji roboczej. Aby zapobiec by zapadka została przypadkowo splątana z elementami zewnętrznymi i dla większego komfortu pracy, można skierować zapadkę w dół do pozycji "STAND BY". **Uwaga!** Należy unikać utraty kontroli podczas zjazdu gdyż jej odzyskanie mogłoby być trudne.

7.2 - Ostrzeżenia. 1) Do manewrowania urządzeniem i liną należy zawsze używać odpowiednich rękawic ochronnych. 2) Używać liny półstatycznej (rdzeń + osłona) od Ø 10,5÷11 mm EN 1891 typ A (do certyfikacji zostały użyte następujące liny: Bornack TEC Static Pro 11 mm; Teufelberger Patron 10,5; Teufelberger Patron Plus 11). 3) Nie istnieją żadne ograniczenia długości lub nachylenia linii pracy. 4) Nie jest wymagana szczególna ostrożność podczas zastosowania na płaszczyznach pochyłych. 5) Wszelkie przecięcia lub obciążenia dynamiczne na urządzeniu regulacyjnym mogą uszkodzić linę zakotwiczenia. 6) Nie używać przedłużaczy do połączenia urządzenia z uprząż lub kotwicą. 7) Podczas użytkowania, urządzenie musi zawsze znajdować się powyżej punktu mocowania upręży. 8) Charakterystyka linii zakotwiczenia może zmieniać się w trakcie użycia, ze względu na zużycie, brud, wilgoć lub zjazd powtarzane po tej samej stronie linii: wziąć pod uwagę, że warunki te mogą wpływać na płynność linii wewnątrz sprzętu, zmieniając prędkość zjazdu.

8) INSTRUKCJA SZCZEGÓŁOWA EN 341:2011.

Przyrząd zjazdowy Sparrow 200R może być używany, jako urządzenie do zjazdu ratunkowego. Maksymalna wysokość zjazdu: 200 m; obciążenie robocze: 30÷200 kg.

8.1 - Zjazd dwóch osób z uprzążą (Rys. 10). Włożyć wolne pasmo liny do zaczepu zatraskowego; trzymać wolne pasmo liny jedną ręką, a drugą powoli ciągnąć rączkę sterującą tak, aby regulować prędkość zjazdu. Aby zatrzymać zjazd, należy zwolnić rączkę sterującą: zapadka automatycznie przejdzie do pozycji "REST". **Uwaga!** Podczas manewru zjazdu, należy zawsze trzymać jedną ręką wolne pasmo liny. **Uwaga!** Należy unikać utraty kontroli podczas zjazdu gdyż odzyskanie jej mogłoby być trudne.

8.2 - Zjazd z punktu zakotwiczenia (Rys. 10-12). Włożyć wolne pasmo liny do zaczepu zatraskowego; trzymać wolne pasmo liny jedną ręką, a drugą powo-

li ciągnąc do góry rączkę sterującą, aby stopniowo zwalniać linę. Regulację prędkości uzyskuje się zmieniając pozycję trzymania ręki na wolnym pasmie liny. Aby zatrzymać zjazd, należy zwolnić rączkę sterującą; zapadka automatycznie przejdzie do pozycji "REST". Żadne inne manewry lub klucze blokujące nie są potrzebne, aby pozostawać w zawieszeniu bez użycia rąk. **Uwaga!** Podczas manewru zjazdu, zawsze należy trzymać solidnie jedną ręką wolne pasmo liny. Jeśli trzeba zrzucić lekki ładunek (30 do 50 kg) a pojawi się trudność w poślizgu liny (lina mokra, brudna lub sztywna) można zwolnić tę linę z zaczepu zatraskowego: ręka trzymająca wolne pasmo liny lina musi być trzymana wysoko, aby zwiększyć tarcie. **Uwaga!** Uważać, aby ręka trzymająca wolne pasmo liny nie znajdowała się zbyt blisko urządzenia. **Uwaga!** Należy unikać utraty kontroli podczas zjazdu gdyż odzyskanie jej mogłoby być trudne.

8.3 - Ostrzeżenia. 1) Do manewrowania narzędziem i liną należy zawsze używać odpowiednich rękawic ochronnych. 2) Sprawdzić, czy połączenie urządzenia zjazdowego z kotwicą jest poprawne w taki sposób, aby zjazd nie był utrudniony. 3) Pełna uprząż to jedyne oprzyrządowanie ochronne dla ciała, które może być używane ze sprzętem zjazdowym. 4) Jeśli konieczne jest pozostawienie urządzenia zainstalowanego w miejscu pracy na dłuższy odstęp czasu między kontrolami, należy odpowiednio je zabezpieczyć przed wpływami środowiska. 5) Narzędzie jest w stanie wytrzymać energię całkowitą zjazdu $7,5 \times 10^6$ J. Całkowita energia zjazdu jest obliczana, jako $E = m \times g \times h \times n$ (m = masa, g = przyspieszenie grawitacyjne; h = wysokość max. zjazdu; n = liczba zjazdów). Próby na to urządzenie przeprowadzono w następujący sposób: $m_{max} = 200$ kg; $g = 9,81$ m/s²; $h_{max} = 180$ m; $n = 21$ zjazdów. **Uwaga!** Należy wziąć pod uwagę całkowitą energię podczas użytkowania. 6) Jeśli trzeba wykonać kilka kolejnych zjazdów w krótkim czasie, podczas zwijania liny, należy zwrócić szczególną uwagę, aby umieścić ją w worku lub w wyznaczonym miejscu bez tworzenia węzłów lub skrętów, co nie pozwoliłoby na kolejny zjazd. 7) Należy uważać na to, że narzędzie może przegrzać się w trakcie lub po zjeździe i może uszkodzić linę.

8.4) Dane techniczne dopuszczalnych lin (Rys. 1): 1.1) Produkt; 1.2) Znak towarowy; 1.3) Średnica; 1.4) Norma liny; 1.5) Siła zrywająca linę bez oczka; 1.6) Siła zrywająca linę z oczkiem; 1.7) Waga; 1.8) Waga płaszczka; 1.9) Waga rdzenia; 1.10) Poślizg płaszczka; 1.11) Wydłużenie; 1.12) Kurczenie; 1.13) Materiał.

9) STOSOWAĆ JAKO ELEMENT ŁĄCZĄCY.

Urządzenie zostało przetestowane przy ciśnieniu 18 kN z liną Patron Plus 11.0, zgodnie z pokazanym trybem (Rys. 13.4), w celu spełnienia wartości wymaganych przez normę EN 795 (urządzenia kotwiące) i ma być stosowane jako element łączący pomiędzy kotwicą a liną roboczą i zabezpieczającą (rys. 13.1-13.2). Tego typu konfiguracja nie jest objęta normą, ale umożliwiała w razie potrzeby ułatwienie manewru ratunkowego. **Uwaga!** Urządzenie musi być zainstalowane za pomocą węzła mule knot zabezpieczonego węzłem zabezpieczającym w celu zagwarantowania deklarowanego obciążenia i uniknięcia przypadkowego zwolnienia liny. **Uwaga!** Pętla utworzona przez węzeł zabezpieczający musi mieć minimalną długość 30 cm (Rys. 13.4). **Uwaga!** Upewnij się, że pozostała linia ma długość odpowiednią do opuszczania, jeśli to konieczne, i że są odpowiednie zakończenia (węzeł i/lub przyszyte zakończenia).

10) SYMBOLE.

Należy zapoznać się z legendą w instrukcji ogólnej (paragraf 16): F1; F2; F3; F4; F5; F9.

Инструкции по эксплуатации данного устройства включают в себя общую и специальную инструкции, и обе необходимо внимательно прочесть перед использованием устройства. **Внимание!** На данном листке приведена лишь специальная инструкция.

СПЕЦИАЛЬНАЯ ИНСТРУКЦИЯ ДЛЯ ИЗДЕЛИЙ ПО СТАНДАРТУ SPARROW 200R.

Здесь приводятся сведения, необходимые для правильного использования следующего изделия (следующих изделий): самотормозящее спусковое устройство Sparrow 200R.

1) ОБЛАСТЬ ПРИМЕНЕНИЯ.

EN 12841:2006 тип С – устройство позиционирования на канатах спускового устройства; использовать со статической или полустатической веревкой (сердцевина + оплетка) типа А диаметром 10,5÷11 мм по EN 1891. EN 341:2011 тип 2А – страховочно-спусковое устройство: необходимо использовать исключительно с веревками, указанными в таблице (рис. 1). Данное изделие является средством индивидуальной защиты СИЗ от падения с высоты в соответствии с Техническим регламентом (ЕС) 2016/425. **Внимание!** Для данного изделия должны соблюдаться указания стандарта EN 365 (общая инструкция, п. 2.5). **Внимание!** Для данного изделия обязателен тщательный периодический контроль (общая инструкция, п. 8).

2) УВЕДОМЛЁННЫЕ ОРГАНЫ.

См. экспликацию в общей инструкции (п. 9 / табл. D): M2; M3; N1.

3) СОСТАВ ИЗДЕЛИЯ.

Компоненты устройства (рис. 3): А) Контр-фиксатор; В) Защелка; С) Соединительное отверстие; D) Ручка управления; Е) Фиксированная боковая пластина; F) Кулачок; G) Шарнир кулачка; H) Паз для подачи троса; I) Выдвижная боковая пластина; J) Предохранительная защелка. Компоненты системы (рис. 4.1-4.2): М) Анкерное крепление; N) Сторона зацепления веревки; O) Ручное управление спуском; P) Спусковое устройство-десандер; Q) Свободный конец веревки; R) Карабин для соединения с системой страховки или точкой крепления; S) Свободный конец веревки для ручного захвата. Положение ручки управления (рис. 4.3): Т) Положение Ожидание/Безопасная работа; U) Рабочее положение; V) Начало спуска; X) Максимальная скорость спуска; Y) Система экстренного торможения (EBS).

3.1 - Основные материалы. См. экспликацию в общей инструкции (п. 2.4): 2 (защелка, контр-фиксаторы, шорниры, пружины); 3 (боковые пластинки); 7 (ручка управления, рычаг безопасности).

4) МАРКИРОВКА.

Цифры или буквы без надписи: см. экспликацию в общей инструкции (пункт 5).

4.1 - Общая экспликация (рис. 2). Указания: 1; 4; 6; 7; 8; 11; 12; 30) Указание свободного конца веревки; 31) Веревка, сторона крепления; 32) Индикаторы положения рычага управления; 33) Допустимые диаметры и типы верёвки (EN 12841); 34) Максимально допустимая рабочая нагрузка (EN 12841); 35) Разрешенные модели веревок (EN 341); 36) Мин. и макс. допустимые нагрузки (EN 341); 37) Макс. допустимая длина спуска (EN 341). 38) Мин. допустимая температура (EN 341). **Внимание!** Стандарт EN 341:2011 не входит в согласованные стандарты СИЗ, маркировка ЕС относится только к стандарту EN 12841:2006.

4.2 - Отслеживаемость (рис. 2). Указания: T1; T3; T8; T9.

5) ПРОВЕРКИ.

Помимо указанных ниже проверок соблюдать указанное в общей инструкции (пункт 3).

Перед каждым применением убедиться в том, что: кулачок вращается свободно, не заедает; запорная защелка свободно вращается, отсутствуют загрязнения и пружина кулачка защелкивается в положении блокировки верёвки; кулачок не имеет признаков износа в месте блокировки веревки или внутри канавки скольжения веревки; карабин, установленный в соединительное отверстие, беспрепятственно вращается; ручка управления функционирует и пружина возвращает ручку в положение "REST"; выдвижная пластинка правильно зацеплена на шарнире кулачка; ручка управления вращается правильно, не встречая препятствий.

В ходе каждого применения: убедиться, что веревка остается натянутой, для исключения возможных падений; избегайте провисания веревки между анкерным креплением и страховочной системой. **Внимание!** Перед нагрузкой устройства, необходимо выполнить тщательную проверку его функционирования.

6) ИНСТРУКЦИЯ ПО ЭКСПЛУАТАЦИИ.

Любая деятельность на высоте предполагает использование средств индивидуальной защиты (СИЗ) от падения. Перед началом работы необходимо учесть все факторы риска (связанные с местностью, сопутствующие, косвенные).

6.1 - Предупреждение. Допускается использование исключительно точек анкерного крепления, соответствующих стандарту EN795 (минимальный

предел прочности 12 кН или 18 кН для неметаллического крепления) без острых краев. Пользователь всегда должен располагаться ниже точки привязки. (рис. 7.1).

6.2 - Установка и извлечение веревки. Соедините Sparrow 200R с передним кольцом полной страховочной системы (рис. 5) или анкерным креплением (рис. 6) при помощи карабина, сертифицированного в соответствии с EN 362:2004 (макс. 120 мм); откройте подвижную боковую пластину; вставьте веревку, как показано на устройстве; закройте подвижную боковую пластину (убедитесь, что предохранительная защёлка закрыта правильно). Для спуска в сложных условиях, требующих большей силы торможения, или при спуске с помощью устройства больших грузов от точки анкерного крепления протяните свободный конец веревки через защелку, обеспечив тем самым лучший контроль спуска.

6.3 - Проверка функционирования. Перед каждым использованием выполняйте проверку функционирования устройства. **Внимание!** Перед проведением данных операций обеспечьте наличие резервного спускового устройства. Использование со страховочной системой (рис. 8.1). 1) При натяжении зацепленной части веревки кулачок должен блокировать устройство. Если этого не происходит, проверьте правильность вставки веревки. 2) Постепенно перенесите свой вес на веревку, держась одной рукой за свободный конец: кулачок должен заблокировать веревку. Если кулачок блокирует веревку, это означает, что устройство работает правильно и готово к эксплуатации. Если нет - проверьте правильно ли вставлена веревка. Если после повторной проверки веревка не будет блокироваться, устройство должно быть изъято из эксплуатации. Используйте с анкерной точкой крепления (рис. 8.2): 1) Не забудьте протянуть веревку через защелку. 2) При натяжении зацепленной части веревки кулачок должен блокировать веревку, если нет - убедитесь, что веревка вставлена правильно, если после повторной проверки веревка не будет блокироваться, устройство должно быть изъято из эксплуатации.

6.4 - EBS (Система экстренного торможения). EBS - это система безопасности, которая активируется при случайном натяжении ручки вниз, что позволяет снизить скорость спуска. **Внимание!** Этот прием должен использоваться исключительно в чрезвычайных ситуациях, а не в обычных условиях. (Регулярное использование этой системы безопасности может привести к более быстрому износу веревки). Чтобы возобновить спуск, крепко держа в руке свободный конец веревки, постепенно отпускайте ручку управления, пока она не вернется в положение "REST", после чего вы можете продолжить спуск, как описано выше.

7) СПЕЦИАЛЬНАЯ ИНСТРУКЦИЯ ДЛЯ ИЗДЕЛИЙ ПО СТАНДАРТУ EN 12841:2006.

Спусковое устройство (десандер) Sparrow 200R - это средство индивидуальной защиты (СИЗ), предназначенное для включения в системы для промышленного альпинизма. Макс. рабочая нагрузка 210 кг. Спусковое устройство Sparrow 200R представляет собой устройство регулировки троса типа С для спуска по анкерной оттяжке. **Внимание!** Устройство регулировки длины троса и не предназначены для использования в качестве систем торможения падения. **Внимание!** Анкерная оттяжка, находящаяся под полным весом оператора, должна рассматриваться как рабочая оттяжка, которая не предназначена для блокировки падений. Поэтому для блокировки падений обязательно использовать регулирующее устройство типа А (защита от падения) со страховочным канатом. **Внимательно следите за тем, чтобы страховочная система никогда не нагружалась на рабочую оттяжку.**

7.1 - Спуск одного человека (рис. 9). Одной рукой держите свободный конец веревки, а другой постепенно тяните ручку управления, тем самым регулируя скорость спуска. Для спуска в сложных условиях, требующих большей силы торможения, протяните свободный конец веревки через защелку, чтобы лучше управлять большим весом, и постепенно тяните ручку управления для регулировки скорости спуска. **Внимание!** При спуске всегда держите свободный конец одной рукой. Для остановки спуска, отпустите ручку управления: ручка автоматически перейдет в положение "REST". Чтобы оставаться в данном положении "hands-free" (без рук), не требуется больше никаких дополнительных действий. Чтобы ручка не мешала, или для удобства работы, можно установить рычаг вниз в положение "STAND BY". **Внимание!** Никогда не теряйте контроль во время спуска, т.к., возможно, впоследствии его будет сложно восстановить.

7.2 - Предупреждение. 1) Для работы с устройством и веревкой всегда используйте защитные перчатки. 2) Используйте полу-статические веревки (сердечник + оплетка) Ø 10,5÷11 мм EN 1891 тип А (для сертификации использовались следующие веревки: Bornack TEC Static Pro 11 mm; Teufelberger Patron 10,5; Teufelberger Patron Plus 11). 3) Имеются ограничения по длине и уклону наклонных участков. При подъеме по наклонным тропам не требуются дополнительные меры предосторожности. 4) Любые перегрузки или нагрузки на устройство могут привести к повреждению анкерной линии. 5) Не используйте шнуры или любые удлинители для соединения с системами страховки или креплениями. 6) При эксплуатации, устройство должно

всегда находится выше точки крепления страховки. 7) При использовании устройства анкерная точка должна всегда находиться над точкой крепления системы страховки на пояском ремне. 8) Характеристики анкерной оттяжки могут значительно меняться в процессе использования из-за грязи, влаги или спусков, повторяющихся на одной стороне линии. Имейте в виду, что эти условия могут повлиять на характеристики веревки внутри устройства, изменяя скорость спуска.

8) СПЕЦИАЛЬНАЯ ИНСТРУКЦИЯ ДЛЯ ИЗДЕЛИЙ ПО СТАНДАРТУ EN 341:2011.

Устройство спуска Sparrow 200R может использоваться при проведении спасательных операций. Макс. высота спуска: 180 м; рабочая нагрузка: 30÷200 кг.

8.1 - Спуск сопровождается двумя лицами с устройством со страховочной системой (рис. 10).

Вставьте свободный конец веревки в ответное крепление; придерживайте одной рукой свободный конец веревки, а другой постепенно подтягивайте ручку управления, с тем, чтобы регулировать скорость спуска. Чтобы прекратить спуск, снова отпустите ручку управления: ручка автоматически установится в положение "REST". **Внимание!** Во время спуска всё время придерживайте рукой свободный конец веревки. **Внимание!** Не теряйте контроль во время спуска, т.к. впоследствии его будет сложно восстановить.

8.2 - Спуск от точки анкерного крепления (рис. 10-12). Протяните свободный конец веревки через защелку; одной рукой держите свободный конец веревки, а другой рукой постепенно толкайте ручку управления вверх, чтобы постепенно освободить веревку. Изменением натяжения свободного конца веревки регулируется скорость. Для остановки спуска отпустите ручку управления: она автоматически перейдет в положение "REST". Чтобы оставаться в данном положении "hands-free" (без рук), не требуется больше никаких дополнительных действий. **Внимание!** Всегда крепко держите свободный конец веревки при опускании груза. При опускании легких грузов (30 кг - 50 кг) в случае затруднения скольжения веревки (веревка мокрая, грязная или жесткая), можно освободить веревку из защелки, для контроля скорости выдвините вперед руку, удерживающую свободный конец веревки. **Внимание!** Будьте внимательны, чтобы рука со свободным концом веревки не оказывалась слишком близко к устройству. **Внимание!** Никогда не теряйте контроль во время спуска, т.к. впоследствии его будет сложно восстановить.

8.3 - Предупреждение. 1) Для работы с устройством и веревкой всегда используйте защитные перчатки. 2) Для обеспечения беспрепятственного спуска, убедитесь, что соединение спускового устройства с креплением выполнено правильно. 3) Полные страховочные системы являются единственным средством фиксации тела, которое может использоваться с данным устройством для спуска. 4) В случае, если смонтированное устройство необходимо оставить на рабочем месте, обеспечьте его защиту от воздействия погодных условий и грязи. 5) Устройство рассчитано на общую энергию спуска $7,5 \times 10^6$ Дж. Общая энергия спуска рассчитывается следующим образом: $E = m \times g \times h \times n$ (m = масса, g = ускорение свободного падения, h = высота максимального снижения, n = количество спусков). Испытания устройства проводились следующим образом: $m_{max} = 200$ кг, $g = 9,81$ м/с²; $h_{max} = 180$ м, $n = 21$ спусков. **Внимание!** При эксплуатации учитывайте данную величину максимально достижимой энергии. 6) При многократных спусках, когда вы убираете веревку, убирайте ее в сумку или в специально отведенное место во избежание образования узлов или перекручивания, которые могут создать проблемы для последующих спусков. 7) Во время или после одного спуска устройство может чрезмерно нагреваться, что может привести к повреждению анкерной оттяжки.

8.4) Технические характеристики разрешенных веревок (рис. 1): 1.1) Продукт; 1.2) Товарный знак; 1.3) Диаметр; 1.4) Стандарт веревок; 1.5) Нагрузка на разрыв веревки без петли; 1.6) Нагрузка на разрыв веревки с петлей; 1.7) Масса; 1.8) Масса оплетки; 1.9) Масса сердечника; 1.10) Проскальзывание оплетки; 1.11) Удлинение; 1.12) Усадка; 1.13) Материал.

9) ИСПОЛЬЗУЙТЕ В КАЧЕСТВЕ СОЕДИНИТЕЛЯ.

Устройство испытано под нагрузкой 18 кН с веревкой Patron Plus 11.0, как показано на рисунке (рис. 13.4), по стандарту EN 795 (анкерные устройства) на соответствие требованиям к соединительным элементам, используемым между анкерами и страховочными веревками (рис. 13.1–13.2). Такой конфигурационный тип не стандартизирован, однако при необходимости позволяет обеспечить спасательным маневр. **Внимание!** Устройство должно устанавливаться с использованием узла мула и крепиться предохранительным узлом, чтобы гарантирует заявленную нагрузку и избежать случайного отвязывания веревки. **Внимание!** Петля, образованная с использованием безопасного узла, должна составлять не более 30 см (рис. 13.4). **Внимание!** Убедитесь, что оставшаяся длина веревки соответствует высоте опускания, если необходимо, и что на ней имеется оконцеватель (узловой и/или пришитый).

10) УСЛОВНЫЕ ОБОЗНАЧЕНИЯ.

См. экспликацию в общей инструкции (пункт 16): F1; F2; F3; F4; F5; F9.

Selle seadme kasutusjuhised koosnevad üldisest juhendist ja spetsiifilisest juhendist ning mõlemad tuleb enne kasutamist hoolikalt läbi lugeda. **Tähelepanu!** [See leht koosneb ainult spetsiifilisest juhendist.](#)

SPETSIIFILISED JUHISED SPARROW 200R.

See märges sisaldab teavet, mis on vajalik järgmise toote (toodete) õigeks kasutamiseks: Isepidurdav laskumisseade Sparrow 200R.

1) KOHALDAMISALA.

EN 12841:2006-C - Kõite reguleerimiseseade / laskumisseade: kasutamiseks kõitega (südamik + kest) mis on staatilised või poolstaatilised EN 1891-A Ø 10,5÷11 mm. EN 341:2011-2A - päästetööde laskumisseade: kasutamiseks ainult tabelis loetletud kõitega (Joon. 1). See toode on isikukaitsevahend (PPE), mis kaitseb kõrgelt kukkumisel; vastab määrusele (EL) 2016/425. **Tähelepanu!** Selle toote puhul tuleb järgida normi EN 365 nõudeid (üldised juhised / paragrahv 2.5). **Tähelepanu!** Selle toote puhul on vajalik põhjalik perioodiline kontroll (üldised juhised / paragrahv 8).

2) TEAVITATUD ASUTUSED.

Konsulteerige legendi üldises juhendis (punkt 9 / tabel D): M2; M3; N1.

3) NOMENKLAatuur.

Seadme osad (joonis 3): A) Vastablokk. B) Kinnitusriiv. C) Ühenduspesa. D) Juhtimise käepide. E) Fikseeritud küljelaat. F) Völl. G) Völliratas. H) Etteandekõie pesa. I) Libisev küljelaat. L) Kaitseriiv. Süsteemi osad (joonis 4.1-4.2): M) Ankrupunkt. N) Kõie aktiivne osa. O) Laskumist juhtiv käsi. P) Laskumisseade. Q) Kõie vaba ots. R) Ühenduskamber rakmete või ankrupunkti jaoks. S) Kõie vaba otsa hoidev käsi. Käepidemed asendid (joonis 4.3): T) Ootel / ohutu töö asend. U) Tööasend. V) Laskumisega alustamine. X) Maksimumkiirusel laskumine. Y) (EBS) täiendav pidurisüsteem.

3.1 - Peamised materjalid. Konsulteerige legendi üldises juhendis (punkt 2.4): 2 (völl, vastablokkid, hinged, vedrud); 3 (küljelaadid), 7 (käepide, kaitseriiv).

4) MÄRGISTAMINE.

Ilma kirjelduseta numbrid / tähed: konsulteerige legendi üldises juhendis (punkt 5).

4.1 - Üldine (Joon. 2). Indikatsioonid: 1; 4; 6; 7; 8; 11; 12; 30) Kõie vaba otsa indikaator; 31) Kõie ankrudatud/aktiivse otsa indikaator; 32) Juhtimise käepideme töörežiimide indikaator; 33) Kõite lubatud diameeter ja tüübid (EN 12841); 34) Maksimaalne lubatud töökoormus (EN 12841); 35) Lubatud kõie mudelid (EN 341); 36) Lubatud min ja max töökoormus (EN 341); 37) Lubatud max laskumise kõrgus (EN 341); 38) Lubatud minimaalne töötemperatuur (EN 341). **Tähelepanu!** EN 341:2011 ei sisaldu isikukaitsevahendite harmoneeritud standardites, CE-märgis viitab ainult standardile EN 12841:2006.

4.2 - Jälgitavus (Joon. 2). Indikatsioonid: T1; T3; T8; T9.

5) KONTROLLID.

Lisaks allpool toodud kontrollidele järgige üldjuhiseid (punkt 3).

Enne iga kasutuskorda veenduge, et: väll pöörleb vabalt, ei jää kinni ja välli vedru liigutab selle kõie lukustaise asendisse; väll ei ole kulumud, eriti alas kus see lukustub kõiele ja kõie sisesoone juures; ühenduspesa ühenduskamber saab takistuseta pöörlelda; juhtimise käepide töötab õigesti; vedru liigutab käepideme tagasi puhkeasendisse; liikuv küljelaat konksustub õigesti välli hingele; juhtimise käepide on takistusteta pööratav.

Iga kasutuskorra ajal: vabalangemise vältimiseks veenduge, et kõis on alati pingul; ärge jätke ankrut ja rakmete kinnituse vahele lõtvat kõiet. **Tähelepanu!** Veenduge enne seadme koormamist, et see on heas töökorras.

6) KASUTUSJUHENDID.

Mistahes kõrgtööde korral tuleb kasutada kukkumise eest kaitsvaid isikukaitsevahendeid. Enne töö tegemise kohale asumist tuleb arvestada kõiki riskifaktoreid (keskkond, situatsioon, tagajärjed).

6.1 - Hoiatused. Kasutada tohib ainult standardile EN 795 vastavaid ankrupunkte (minimaalne vastupidavus 12 kN, mittemetallist ankrutel 18 kN), millel pole teravaid servi. Kasutaja peab alati olema ankrupunkti allpool (joonis 7,1).

6.2 - Kõie sisestamine ja eemaldamine. Ühendage Sparrow 200R enda kogukeharakmete ventraalse rõngaga (joonis 5) või ankrupunktiga (joonis 6), kasutades selleks lukustuskarabiini mis on sertifitseeritud vastavalt standardile EN 362:2004 (max 120 mm); avage liikuv küljelaat; sisestage kõis vastavalt seadme juhistele; sulgege liikuv küljelaat (veenduge, et kaitseriiv on õigesti kinni). Keerulistes olukordades kus vajate tugevamat pidurdust või langetate ankrupunkti rasket kooramat, tõmmake kõie vaba ots läbi kinnitusriivi - sedasi kontrollite laskumist paremini.

6.3 - Hea töökorra kontrollimine. Veenduge enne iga kasutuskorda, et seade on heas töökorras. **Tähelepanu!** Enne seda toimingut peate kasutama turvalist varuks olevat laskumisseadet. Kasutamine kukumiskaitserakmetega (joonis 8.1): 1) Kõie aktiivse otsa tõmbamisel peab väll seadme lukustama: vastasel juhul kontrollige kõie õiget sisestamist. 2) Langetage kaal järk-järgult seadmele, hoides samal ajal kõie vabast otsast: väll peab kõiele lukustuma. Kui väll lukustub kõiele, töötab seade õigesti ja on kasutamiseks valmis. Kui väll seadet ei lukusta, siis kontrollige kõie õiget sisestamist. Kui seade ei lukustu kõiele ka seejärel, siis kõrvaldage see viivitamatult kasutuselt. **Kasutamine ankrupunktiga (joonis 8.2):** 1) Ärge unustage tõm-

mata kõie vaba otsa läbi kinnitusriivi. 2) Kõie aktiivse otsa tõmbamisel peab väll kõiele lukustuma. Kui väll seadet ei lukusta, siis kontrollige kõie õiget sisestamist. Kui seade ei lukustu kõiele ka seejärel, siis kõrvaldage see viivitamatult kasutuselt.

6.4 - EBS (erakorraline pidurdussüsteem). EBS on turvasüsteem mis hoova juhulik allatõmbamisel vähendab kiiruse suurendamise asemel kiirust. **Tähelepanu!** See manööver on hädajuhtumiteks ja mitte kasutamiseks tavapärasel kasutamisel. Turvasüsteemi regulaarne kasutamine võib põhjustada kõie kiirema kulumise. Laskumise jätkamiseks hoidke tugevalt kõie vabast otsast a vastage juhtimise käepide järk-järgult puhkeasendisse. Seejärel saate jätkata laskumist vastavalt ülaltoodud juhistele.

7) SPETSIIFILISED JUHISED EN 12841:2006.

Sparrow 200R laskumisseade on isikukaitsevahend (PPE) kasutamiseks kõiesüsteemides. Max töökoormus 210 kg. Sparrow 200R laskumisseade on C tüüpi kõie pikkuse reguleerimiseseade kõiel laskumiseks (ankrukõis). **Tähelepanu!** Kõie pikkuse reguleerimiseseadmeid ei tohi kasutada kukkumise ennetamiseks. **Tähelepanu!** Kasutaja terve kaaluga koormatud ankrukõis tuleb lugeda töökõieks ja ei ole mõeldud kukkumiste pidurdamiseks. Kohustuslik on kasutada kukkumist pidurdavad A-tüüpi varuseadet, mis on ühendatud turvakõiega. Veenduge, et varusüsteemi koormus ei jääks kunagi töökõiele.

7.1 - Ühe isiku laskumine (joonis 9). Kiiruse reguleerimiseks hoidke kõie vaba otsa ja tõmmake järk-järgult juhtuhooba. Keerukalt laskumisel, kui vajate tugevamat pidurdusjõudu, sisestage kõie vaba ots läbi kinnitusriivi. Sedasi kontrollite hakaalatu paremini. Kiirust reguleeritakse endiselt juhtuhoovast. **Tähelepanu!** Hoidke laskumisel alati kõie vaba otsa. Laskumise peatamiseks vabastage juhtuhoob. Hoob liigub ise tagasi puhkeasendisse. Positsiooni saab hoida käteta ja täiendavate toiminguteta. Käepideme häirimise vältimiseks või mugavamalt töötamiseks saab juhtuhoova liigutada ooteasendisse. **Tähelepanu!** Ärge kaotage laskumise üle kontrolli, sest selle taastamine võib olla keeruline.

7.2 - Hoiatused. 1) Kandke seadmel ja kõiel liikudes alati käte kaitseks sobivaid kindaid. 2) Kasutage ainult staatilist või pool-staatilist kõiet (südamik+kaitsekest) Ø 10,5÷11 mm sertifitseeritud EN 1891 tüüp A (seadme sertifitseerimisel kasutati järgmist kõiet: Bornack Tec Static Pro 11 mm; Teufelberger Patron 10,5; Teufelberger Patron 11). 3) Radade pikkuse või kallikule puuduvad piirangud. 4) Kaldradadel kasutamiseks puuduvad täiendavad ettevaatusabinõud. 5) Seadme ülekoormamine või seadmele koormuse asetamine võib ankrukõit kahjustada. 6) Ärge kasutage seadme rakmetega kinnitamiseks kunagi trossaltrappi või pikendust. 7) Kasutamise ajal peab ankrupunkt jääma alati kõrgemale rakmete võõr-hma kinnituskohast. 8) Ankrukõie tehniline tõhusus võib märkimisväärselt erineda mustuse, niiskuse, jää, korduvate samal lõigul laskumiste jne tõttu. Pidage meeles, et need asjaolud mõjutavad kõie käitumist seadmes ning seetõttu ka laskumise kiirust.

8) SPETSIIFILISED JUHISED EN 341:2011.

Sparrow 200R laskumisseade on kasutatav päästetöödel. Maksimaalne lubatud laskumine: 180 m; töökoormus: 30÷200 kg.

8.1 - Kaaslasega laskumine, seade rakmel (joonis 10). Tõmmake kõie vaba ots läbi kinnitusriivi. Laskumise kiiruse reguleerimiseks hoidke kõie vaba otsa ja tõmmake järk-järgult juhtuhooba. Laskumise peatamiseks vabastage juhtuhoob. Hoob liigub ise tagasi puhkeasendisse. **Tähelepanu!** Hoidke laskumisel alati kõie vaba otsa. **Tähelepanu!** Ärge kaotage laskumise üle kontrolli, sest selle taastamine võib olla keeruline.

8.3 - Kaaslasega laskumine, seade rakmel (joonis 10). Sisestage kõie vaba ots läbi kinnitusriivi; hoidke vaba otsa ja suruge õrnalt juhtuhooba ülespoole, et kõis järk-järgult vabastada. Kiiruse reguleerimiseks reguleerige kõie vaba otsa hoidmise tugevust. Laskumise peatamiseks vabastage juhtuhoob. Hoob liigub ise tagasi puhkeasendisse. Positsiooni saab hoida käteta ja täiendavate toiminguteta. **Tähelepanu!** Koorma alla laskumisel hoidke alati tugevalt kõie vaba otsa. Kerge koorma langetamisel (30-50 kg) tekkivate kõie etteandekõie raskuste puhul (kõis võib olla määratud, märg või liiga jäik) võite kõie kinnitusriivist lahti lasta ja liigutada vaba otsa hoidvat kätt kiiruse juhtimiseks ettepoole. **Tähelepanu!** Kõie vaba otsa hoidev käsi ei tohi sattuda seadmele liiga lähedale. **Tähelepanu!** Ärge kaotage laskumise üle kontrolli, sest selle taastamine võib olla keeruline.

8.3 - Hoiatused. 1) Kandke seadmel ja kõiel liikudes alati käte kaitseks sobivaid kindaid. 2) Veenduge, et seadme ja ankrut ühendused on õigesti ja ei takista laskumist. 3) Ainsaks seadmega kasutatavaks keha hoidmise vahendiks on kogukeharakmed. 4) Kui peate seadme jätma tookohta, siis kaitse see piisavalt ümbritseva keskkonna ja mustuse eest. 5) Seade on kavandatud kandma laskumise koguenegiart 7,5 x 106 J. Laskumise koguenegiart arvutatakse valemiga E = m x g x h x n (m = mass; g = raskuskiirendus; h = maksimaalne langetamise kõrgus; n = laskumiste arv). Seadet on katsetatud järgmiste parameetritega: m max = 200 kg; g = 9,81 m/s²; h max = 180 m; n = 21 laskumist. **Tähelepanu!** Lugege see kasutamisel saavutatavaks maksimaalseks energiaks. 6) Kiirete järjestike laskumiste puhul pöörake erilist tähelepanu kõie kotis või määratud alal hoistumisele, sõlmede ja väändekehade puudumisele, sest need võivad takistada järgmiseid laskumisi. 7) Pidage meeles, et seade võib laskumisel ülekuumeneda ja kahjustada ankrukõit.

8.4) Lubatud kõite tehniline kirjeldus (Joonis 1): 1.1) Toode; 1.2) Kaubamärk; 1.3) Diameeter; 1.4) Kõite standard; 1.5) Aasata kõie purunemiskoormus; 1.6)

Aasaga kõie purunemiskoormus; 1.7) Kaal; 1.8) Kesta kaal; 1.9) Südamiku kaal; 1.10) Kesta venimine; 1.11) Elongatsioon; 1.12) Kokkutõmbumine; 1.13) Materjal.

9) KASUTAMINE ÜHENDUSELEMENDINA.

Seda seadet on katsetatud koormusel 18 kN, kõiega Patron Plus 11.0, vastavalt näidatud režiimile (Joonis 13.4), et kinnitada väärtustega mida nõuab standard EN 795 (ankruseadised) ja kasutamiseks ühenduselemendina ankru ja töö- ning ohutuskõite vahel (Joonis 13.1-13.2). Standard seda konfiguratsiooni tüüpi ei kata aga toodet on vajadusel võimalik kasutada päästemanöövritel. **Tähelepanu!** Seade tuleb paigaldada muulasõlmega ja kinnitada ohutussõlmega, et garanteerida deklareeritud koormus ja vältida juhuslikku vabanemist kõiel. **Tähelepanu!** Ohutussõlmega moodustatava aasa pikkus peab olema vähemalt 30 cm (Joonis 13.4). **Tähelepanu!** Veenduge, et allesjääb kõie pikkus on vajadusel laskumiseks piisava pikkusega ja olemas on õiged lõpud (sõlm ja/või õmmeldud lõpud).

10) SÜMBOLID.

Konsulteerige legendi üldises juhendis (punkt 16): F1; F2; F3; F4; F5; F9.

Šī aprīkojuma lietošanas instrukcija ietver vispārīgo un īpašo instrukciju, un pirms aprīkojuma izmantošanas ir uzmanīgi jāizlasa abas šīs instrukcijas. **Uzmanību!** Šajā lapā ir iekļauta tikai īpaša instrukcija.

IPAŠA INSTRUKCIJA SPARROW 200R.

Šajā piezīmē ir ietverta informācija, kas nepieciešama šāda(-u) ražojuma(-u) pareizai lietošanai: Pasbloķējošās nolaišanās ierīce Sparrow 200R.

1) IZMANTOŠANAS JOMA.

EN 12841:2006-C - Virves pielāgošanas ierīce / nolaišanās ierīce: izmantošanai ar statiskām vai pusstatiskām virvēm (serde + apvalks) EN 1891-A Ø 10,5÷11 mm. EN 341:2011-2A - glābšanas nolaišanās ierīce: atļauts izmantot tikai ar tabulā norādītajām virvēm (att. 1). Šis ražojums ir individuālais aizsardzības līdzeklis (I.A.L.) pret kritieniem no augstuma; tā atbilst Regulai (ES) Nr. 2016/425. **Uzmanību!** Šim ražojumam jāatbilst standarta EN 365 prasībām [vispārīgā instrukcija / 2.5. sadaļa]. **Uzmanību!** Šim ražojumam ir obligāti jāveic rūpīga periodiska pārbaude [vispārīgā instrukcija / 8. sadaļa].

2) PAZIŅOTĀS IESTĀDES.

Skatiet paskaidrojumus vispārīgajā instrukcijā (9. sadaļa / D tabula): M2; M3; N1.

3) NOMENKLATŪRA.

Ierīces sastāvdaļas (att. 3): A) Pretsvars. B) Aizdare. C) Stiprinājuma slots. D) Kontroles rokturis. E) Fiksēta sānu plāksne. F) Bloķēšanas mehānisms. G) Bloķēšanas mehānisma. H) Virves padošanas atvere. I) Slidošā sānu plāksne. J) Drošības aizbīdņi. **Sistēmas sastāvdaļas** (att. 4.1-4.2): M) Enkura punkts. N) Virves puse, uz kuras uzstādīta ierīce. O) Nolaišanas kontrolējošā roka. P) Nolaišanās ierīce. Q) Brīvais virves gals. R) Savienotājs savienošanai ar iekari vai enkura punktu. S) Roka, kas tur brīvo virves galu. **Rokturu pozīcijas** (att. 4.3): T) Diktāves / droša darba pozīcija. U) Darba pozīcija. V) Nolaišanās sākums. X) Maksimālais nolaišanās ātrums. Y) (EBS) papildu bremzēšanas sistēma.

3.1 - Galvenie materiāli. Skatiet paskaidrojumus vispārīgajā instrukcijā (2.4. sadaļa): 2 (bloķēšanas ierīce, pretsvāri, eņģes, atsperes); 3 (sānu plāksnes); 7 (rokturis, drošības aizbīdņi).

4) MARĶĒJUMS.

Skatīti/burti bez atšifrējuma: skatiet paskaidrojumus vispārīgajā instrukcijā (5. sadaļa).

4.1 - Vispārīgi (att. 2). Indikācijas: 1; 4; 6; 7; 8; 11; 12; 30) norāde uz virves brīvo galu; 31) norāde uz noenkuroto/izmantoto virves pusi; 32) norāde uz kontroles roktura darba režīmiem; 33) Atļauto virvju diametri un veidi (EN 12841); 34) Maksimālā atļautā darba slodze (EN 12841); 35) Atļautie virvju modeļi (EN 341); 36) Min. un maks. atļautā darba slodze (EN 341); 37) Maksimālais atļautais nolaišanās garums (EN 341); 38) Atļautā zemākā temperatūra (EN 341). **Uzmanību!** EN 341:2011 nav iekļauts IAL harmonizētajos standartos, CE marķējums norāda tikai atbilstību EN 12841:2006.

4.2 - Izsekojamība (att. 2). Indikācijas: T1; T3; T8; T9.

5) PĀRBAUDES.

Papildus turpmāk uzskaitītajām pārbaudēm ievērojiet norādījumus vispārīgajā instrukcijā (3. sadaļa).

Pirms katras izmantošanas reizes pārliecinieties par to, ka: bloķēšanas mehānisms rotē brīvi, bez aizķeršanās un mehānisma atsperē to pārslēdz virves bloķēšanas pozīcijā; bloķēšanas mehānisms nav nolietots, it īpaši aizdares zonā un iekš virvei paredzētajā rievā; savienojuma vietā ievietotais savienotājs rotē bez ierobežojumiem; vadības rokturi strādā atbilstošā veidā, atsperē rokturi atgriez pozīcijā "REST"; kustīgā sānu plāksne atbilstošā veidā aizķeras ar bloķēšanas mehānisma eņģes; kontroles rokturi rotē pareizi, bez ierobežojumiem.

Katras izmantošanas reizes laikā: vienmēr pārliecinieties par to, ka virve ir vienmēr nostiepta, lai izvairītos no kritieniem; virve nedrīkst būt atslābināta un nokarena starp enkuru un stiprinājumu uz iekares. **Uzmanību!** Uzmanīgi pārbaudiet ierīces tehnisko stāvokli pirms ierīces pakļaušanas slodzes iedarbībai.

6) LIETOŠANAS INSTRUKCIJA.

Jebkurš darbs augstumā prasa izmantot individuālos aizsardzības līdzekļus (PPE) pret kritiena risku. Pirms piekļūšanas darba vietai jāņem vērā visi riska faktori (vides, vienlaicīgie, sekojošie).

6.1 - Brīdinājumi. Jāizmanto tikai stiprinājuma punkti, kas atbilst standartam EN 795 (minimālā pretestība 12 kN vai 18 kN nemetāliskiem enkuriem), kuriem nav asu malu. Lietotājam ir vienmēr jāatrodas zem enkura punkta (att. 7, 11).

6.2 - Virves ievietošana un izņemšana. Piestipriniet Sparrow 200R pie jūsu pilnās ķermeņa iekares ventrālā gredzena (att. 5) vai pie enkura punkta (att. 6), izmantojot bloķēšanas karabīni, kas ir sertificēta atbilstoši EN 362:2004 (maks. 120 mm); atveriet kustīgo sānu plāksni; ievērojiet virvi atbilstoši norādījumiem uz ierīces; aizveriet kustīgo sānu plāksni (pārliecinieties par to, ka drošības aizbīdņi ir pareizi aizvērti). Sarežģītos apstākļos, kad ir nepieciešama spēcīgāka bremzējošā ierīce, vai, ja jums ir jānolaiž lejup smagi priekšmeti, izvelciet brīvo virves galu caur aizdari, lai labāk kontrolētu nolaišanos.

6.3 - Pareiza darba stāvokļa pārbaude. Pirms katras izmantošanas reizes pārliecinieties par to, ka ierīce ir labā darba stāvoklī. **Uzmanību!** Pirms šīs procedūras

veikšanas jums ir jāuzstāda nolaišanās drošinātājs. Izmantot ar kritiena pārtraukšanas iekari (att. 8.1): 1) Pavelciet aiz virves izmantotās puses, bloķēšanas mehānismam ir jānobloķē ierīce; ja tā nenotiek, pārliecinieties par to, ka virve ir ievietota pareizi. 2) Turot virves brīvo galu, pakāpeniski pārsiet savu svaru uz ierīci: Bloķēšanas mehānismam ir jānobloķē virve. Ja bloķēšanas mehānisms bloķē virvi, ierīce darbojas pareizi un ir gatava izmantošanai. Ja bloķēšanas mehānisms nenobloķē virvi, pārbaudiet, vai virve ir ievietota pareizi. Ja bloķēšanas mehānisms joprojām nebloķē virvi, nekavējoties nomainiet to. **Enkura punkta izmantošana** (att. 8.2): 1) Atcerieties, ka brīvais virves gals ir jāizvelk caur aizdari. 2) Velkot aiz virves puses, kurā ir uzstādīta ierīce, bloķēšanas mehānismam ir jānobloķē virve. Ja bloķēšanas mehānisms nenobloķē virvi, pārbaudiet, vai virve ir ievietota pareizi. Ja bloķēšanas mehānisms joprojām nebloķē virvi, nekavējoties nomainiet to.

6.4 - EBS (papildu bremzēšanas sistēma). EBS ir drošības sistēma, kas samazina nevis palielina ātrumu, kad svira ir nejauši nospiesta uz leju. **Uzmanību!** Šo manevru ir atļauts izmantot tikai ārkārtas situācijās. Izmantojot ikdienā, šī drošības sistēma rada ātrāku virves nolietojumu. Lai atsāktu nolaišanos, spēcīgi satveriet virves brīvo galu un pakāpeniski novietojiet kontroles sviru pozīcijā "REST". Šajā brīdī jūs varat atsākt nolaišanos atbilstoši augstāk norādītajiem norādījumiem.

7) SPECIFISKIE NORĀDĪJUMI EN 12841:2006.

Sparrow 200R nolaišanās ierīce tiek uzskatīta par individuālo aizsardzības līdzekli (IAL) un ir paredzēta izmantošanai virvju sistēmā. Maksimālā darba slodze ir 210 kg. Sparrow 200R nolaišanās ierīce ir C veida virves garuma regulēšanas ierīce, kas ir paredzēta, lai nolaišos pa virvi (enkura līnija). **Uzmanību!** Virves garuma regulētājus ir aizliegts izmantot kritiena pārtraukšanai. **Uzmanību!** Enkura virve jeb līnija ir pakļauta visa lietotāja svara slodzei un tāpēc šī virve ir jāuzskata par darba virvi, kas nav paredzēta kritiena apturēšanai. Ir obligāti jāizmanto A tipa kritiena pārtraukšanas ierīce, kas ir piestiprināta pie drošības līnijās. Pievērsiet uzmanību tam, lai rezerves drošības sistēma netiktu uzstādīta uz darba virves.

7.1 - Vienas personas nolaišanās (att. 9). Turot virves brīvo galu, pakāpeniski velciet aiz kontroles roktura, lai regulētu ātrumu. Sarežģītiem nolaišanās gadījumiem, kad ir nepieciešams lielāks bremzēšanas spēks, ievietojiet virves brīvo galu aizdarē, lai labāk kontrolētu svaru, un pakāpeniski velciet aiz kontroles roktura, lai regulētu ātrumu. **Uzmanību!** Nolaišanās laikā vienmēr turiet virves brīvo galu. Lai apturētu nolaišanos, atlaidiet kontroles rokturi: Svira automātiski atgriezīsies "REST" pozīcijā. Papildu darbības vairs nav jāveic, lai saglabātu pozīciju ar brīvām rokām. Ja izvairītos no saskares ar rokturi vai ērtākam darbam, rokturi ir iespējams pārvietot "STAND BY" (gaidīšanas) pozīcijā. **Uzmanību!** Vienmēr kontrolējiet savu nolaišanās ātrumu, jo pretējā gadījumā var tikt zaudēta kontrole.

7.2 - Brīdinājumi. 1) Vienmēr izmantojiet piemērotus cimdus, lai aizsargātu jūsu rokas darbā ar ierīci un virvi. 2) Izmantojiet tikai statisku vai daļēji statisku virvi (serde + apvalks) Ø 10,5÷11 mm sertificēta saskaņā ar EN 1891, A veids (šīs ierīces sertificēšanai tika izmantota sekojoša virve: Bornack TEC Static Pro 11 mm; Teufelberger Patron 10,5; Teufelberger Patron Plus 11). 3) Nav ierobežojumu nogāžu slīpumam vai garumam. 4) Pārvietojoties pa slīpām virsmām nav nepieciešami papildu drošības pasākumi. 5) Ierīces pārslodze vai noslogošana var bojāt enkura virvi. 6) Ir aizliegts izmantot štripes vai pagarinājumus, lai piestiprinātu ierīci pie jūsu iekares. 7) Izmantošanas laikā enkura punktam ir vienmēr jāatrodas virs iekares jostas stiprinājuma uz jūsu vidukļa. 8) Tehniskā enkura virves veikspēja var būtiski atšķirties neīrums, mitruma, ledus, atkārtotas izmantošanas vienā vietā un nolietojuma dēļ: ņemiet vērā, ka šie faktori ietekmēs virves īpašības ierīcē un nolaišanās ātrumu.

8) SPECIFISKIE NORĀDĪJUMI EN 341:2011.

Sparrow 200R nolaišanās ierīci var izmantot glābšanas pasākumos. Maksimālais atļautais nolaišanās augstums: 180 m; darba slodze: 30÷200 kg.

8.1 - Pāra nolaišanās, ierīce uz iekares (att. 10). Izvelciet brīvo virves galu cauri aizdarei. Turot virves brīvo galu, pakāpeniski velciet aiz kontroles roktura, lai regulētu nolaišanās ātrumu. Lai apturētu nolaišanos, atlaidiet kontroles rokturi: Svira automātiski atgriezīsies "REST" pozīcijā. **Uzmanību!** Nolaišanās laikā vienmēr turiet virves brīvo galu. **Uzmanību!** Vienmēr kontrolējiet savu nolaišanās ātrumu, jo pretējā gadījumā var tikt zaudēta kontrole.

8.2 - Nolaišanās no enkura punkta (att. 10-12). Ievietojiet virves brīvo galu aizdarē; turot virves brīvo galu, maigi nospiediet kontroles sviru, lai pakāpeniski atbrīvotu virvi. Lai pielāgotu nolaišanās ātrumu, mainiet brīvā virves gala turēšanas veidu. Lai apturētu nolaišanos, atlaidiet kontroles rokturi: Svira automātiski atgriezīsies "REST" pozīcijā. Papildu darbības vairs nav jāveic, lai saglabātu pozīciju ar brīvām rokām. **Uzmanību!** Kravu nolaišanās laikā vienmēr turiet virves brīvo galu. Nolaižot vieglus priekšmetus (30-50 kg), ja ir grūtības ar virves kustību (virve var būt neīra, mitra vai pārāk cieta), jūs varat izlaist virvi no aizdares un ātruma kontrolei izmantot roku ar brīvo virves galu. **Uzmanību!** Pievērsiet uzmanību tam, lai roka, kurā tiek turēts brīvais virves gals, nenonāktu pārāk tuvu pie ierīces. **Uzmanību!** Vienmēr kontrolējiet savu nolaišanās ātrumu, jo pretējā gadījumā var tikt zaudēta kontrole.

8.3 - Brīdinājumi. 1) Vienmēr izmantojiet piemērotus cimdus, lai aizsargātu jūsu rokas darbā ar ierīci un virvi. 2) Pārliecinieties par to, ka savienojumi starp ierīci un enkuru ir izveidoti pareizi, netraucējot nolaišanos. 3) Pilna ķermeņa iekare ir vienīgā iekare, ar kuru var izmantot šo ierīci. 4) Ja ir nepieciešams atstāt ierīci darbu veikšanas vietā, pārliecinieties par to, ka tā ir adekvāti aizsargāta pret laika

apstākļu un vides iedarbību. 5) Ierīce ir paredzēta kopējai nolaišanās enerģijai $7,5 \times 106 \text{ J}$ apmērā. Kopējā nolaišanās enerģija tiek aprēķināta $E = m \times g \times h \times n$ (m = masa; g = gravitācijas paātrinājums; h = maksimālais nolaišanās augstums; n = nolaišanās reižu skaits). Šī ierīce ir pārbaudīta ar sekojošiem parametriem: m maks. = 200 kg; g = 9,81 m/s²; h maks. = 180 m; n = 21 nolaišanās reizes. **Uzmanību!** Izmantošanas laikā ņemiet vērā maksimālo enerģijas apjomu. 6) Gadījumā, ja ir nepieciešama strauja nolaišanās pa vairākiem nolaišanās posmiem, pievērsiet uzmanību tam, lai virve tiktu glabāta atbilstošā somā vai atbilstošā vietā, lai izvairītos no mezgliem vai likumiem, kas var negatīvi ietekmēt nākamo nolaišanos. 7) Ņemiet vērā to, ka ierīce nolaišanās laikā var pārkarst, kas var radīt bojājumus enkura līnijai.

8.4) AĶAUTO VIRVJU TEHNISKĀ SPECIFIKĀCIJA (att.1): 1.1) Izstrādājums; 1.2) Preču zīme; 1.3) Diametrs; 1.4) Virvju standarts; 1.5) Virves bez cilpas acs pārraušanas slodze; 1.6) Virves ar cilpas aci pārraušanas slodze; 1.7) Svars; 1.8) Apvalka svars; 1.9) Serdes svars; 1.10) Apvalka izslīde; 1.11) Pagarinājums; 1.12) Saraušanās; 1.13) Materiāls.

9) IZMANTOT KĀ SAVIENOŠANAS ELEMENTU.

Izstrādājums ir pārbaudīts pie 18 kN ar Patron Plus 11.0 virvi saskaņā ar parādīto režīmu (att. 13.4), lai izpildītu standartā EN 795 (enkurošanas ierīces) noteiktās prasības un ir paredzēts izmantošanai savienošanas elementa veidā starp enkuru un darba un drošības virvēm (att. 13.1-13.2). Šis konfigurācijas tips neatbilst standarta prasībām, bet to ir iespējams izmantot glābšanas manevriem, ja nepieciešams. **Uzmanību!** Ierīci ir jāuzstāda, izmantojot kalnkāpšanas mezglu (mule knot), kas ir papildināts ar drošības mezlu, lai garantētu paredzēto slodzes nestspēju un izvairītos no virves nejaušas atbrīvošanas. **Uzmanību!** Drošības mezgla veidotajai cilpai ir jābūt vismaz 30 cm garai (att. 13.4). **Uzmanību!** Pārliedzieties par to, ka atlikušais virves garums ir atbilstošs nolaišanai un, ja nepieciešams, pārliedzieties par to, ka ir uzstādītas pareizas gala ierīces (mezgli un/vai iešūti gali).

10) SIMBOLI.

Skatiet paskaidrojumus vispārīgajā instrukcijā (16. sadaļa): F1; F2; F3; F4; F5; F9.

Šio prietaiso naudojimo instrukciją sudaro bendri ir specialūs nurodymai, abu juos reikia atidžiai perskaityti ir suprasti prieš naudojimą. **Dėmesio!** Šiame informaciniame lapelyje aprašyti tik konkrečios instrukcijos.

SPECIALIOS INSTRUKCIJOS SPARROW 200R.

Šioje pastaboje yra reikiama informacija teisingai naudoti šį produktą: savaime stabdantis nusileidimas Sparrow 200R.

1) TAIKYMO SRITIS.

EN 12841: 2006-C - Virvių reguliavimo įtaisai / nusileidėjas: naudojamas su virvėmis (šerdis + apvalkalas), statiniais arba pusiau statiniais EN 1891-A, Ø 10,5÷11 mm. EN 341: 2011-2A - gelbėjimo nusileidėjas: naudoti tik su lenteleje nurodytais lynais (pav. 1). Šis produktas yra asmeninis apsaugos prietaisas (PPE) nuo kritimo iš aukščio; jis atitinka (ES) 2016/425 Reglamentą. **Dėmesio!** Šiame gaminyje turi būti laikomasi EN 365 standarto (bendroji instrukcija / 2.5 punktas). **Dėmesio!** Šiam produktui reikalingas periodiškas išsamus patikrinimas yra privalomas išsamus patikrinimas (bendrieji nurodymai / 8 dalis).

2) INFORMUOTOS INSTITUCIJOS.

Žiūrėkite legendą, pateiktą bendruosiuose nurodymuose (9 punktas / D lentelė): M2; M3; N1.

3) NOMENKLATŪRA.

Prietaiso komponentai (3 pav.): A) priešpriešinis blokas. B) susisegantis sugavimo prietaisas. C) tvirtinimo anga. D) valdymo rankena; E) pritvirtinta šoninė plokštė. F) kamera. G) kumštelio ašis. H) padavimo virvės plyšys. I) stumdoma šoninė plokštė. J) Saugiklis. Sistemos komponentai (4.1-4.2 pav.): M) tvirtinimo taškas. N) užfiksuota virvės pusė. O) rankos, kontroliuojančios nusileidimą. P) nusileidimas. Q) laisvas virvės galas. R) jungtis, skirta prijungti prie diržų ar tvirtinimo taško. S) Ranka, laikanti laisvą virvės galą. Rankenėlės padėty (4.3 pav.): T) budėjimo / saugos darbo vietos nustatymas. U) darbo vietos nustatymas. V) Nusileidimo pradžia. X) didžiausias nusileidimo greitis. Y) (EBS) papildoma stabdžių sistema.

3.1 - Pagrindinės medžiagos. Žiūrėkite bendrosiose instrukcijose pateiktą legendą (paragrafas 2.4): 2 (kumštelis, priešpriešiniai blokai, vyriai, spyruoklės); 3 (šoninės plokštės); 7 (rankena, apsauginis fiksatorius).

4) ŽENKLINIMAI.

Skaičiai / raidės be antraščių: žr. legendą, pateiktą bendrosiose instrukcijose (5 paragrafas).

4.1 - Bendra (pav. 2). Indikacijos: 1; 4; 6; 7; 8; 11; 12; 30) laisvos virvės galo nurodymas; 31) pritvirtintos / užfiksuotos lino pusės nuoroda; 32) nuoroda apie valdymo rankenos darbo režimus; 33) leistinas virvių skersmuo ir tipas (EN 12841); 34) didžiausia leidžiama darbo apkrova (EN 12841); 35) leistini virvių modeliai (EN 341); 36) leidžiama minimali ir maksimali darbo apkrova (EN 341); 37) didžiausias leidžiamas nusileidimo ilgis (EN 341); 38) Žemiausia leidžiama naudojimo temperatūra (EN 341). **Dėmesio!** EN 341: 2011 nėra įtrauktas į darniuosius AAP standartus, „CE“ ženklas nurodo tik EN 12841: 2006.

4.2 - Atsekamumas (pav. 2). Indikacijos: T1; T3; T8; T9.

5) PATIKRINIMAI.

Toliau išvardytiems patikrinimams laikykitės nurodymų, pateiktų bendrosiose instrukcijose (3 dalis).

Prieš kiekvieną naudojimą patikrinkite, ar: kumštelis laisvai sukasi, neužstrigdamas, o kumštelio spyruoklė jį užfiksuoja virvės fiksavimo padėtyje; kumštelis nėra susidėvėjęs ypač toje vietoje, kur jis užfiksuoja prie virvės, ir virvės griovelyje; jungtis, įdėta į tvirtinimo angą, gali nevaržomai sukis; valdymo rankena veikia tinkamai, spyruoklė gražina rankeną į „REST“ padėtį; mobilią šoninę plokštę tinkamai pritvirtinama prie kumštelio vyro; valdymo rankena teisingai sukasi be kliūčių. Kiekvieno naudojimo metu: įsitikinkite, kad virvė visada įtempta, kad būtų išvengta galimo laisvo kritimo; venkite virvės tarp inkaro ir pritvirtinimo prie diržų. **Dėmesio!** Prieš taikydami įrenginiui apkrovą, patikrinkite, ar tinkamai nustatyta darbo tvarka.

6) NAUDOJIMO INSTRUKCIJOS.

Bet kokių darbų aukštyje metu reikia naudoti asmenines apsaugos priemones (AAP) nuo kritimo rizikos. Prieš einant į darbo vietą privaloma apsvaistyti visus rizikos veiksnius (aplinkos, susijusius, pasekminius).

6.1 - Įspėjimai. Privaloma naudoti tik tvirtinimo taškus, kurie atitinka standartą EN 795 (mažiausias atsparumas 12 kN arba 18 kN ne metalinėms jungtims) ir neturi aštrių briaunų. Vartotojas visada turi būti žemiau tvirtinimo taško (7, 1 pav.).

6.2 - virvės įdėjimas ir išėmimas. Prijunkite „Sparrow 200R“ prie savo kūno diržų vidurinio žiedo (5 pav.) Arba prie tvirtinimo taško (6 pav.), naudodamiesi fiksavimo karabinu, sertifikuotu pagal EN 362: 2004 (maks. 120 mm); atidarykite mobilią šoninę plokštę; laikydamiesi prietaiso instrukcijų, įdėkite virvę; uždarykite mobilią šoninę plokštę (įsitikinkite, kad apsauginis užraktas tinkamai uždarytas). Sudėtingomis sąlygomis, kai jums reikia stipresnio stabdymo ar nuleidžiant sunkų svorį nuo tvirtinimo taško, laisvą virvės galą patraukite per spraudžiamąjį gaudyklę, galėsite geriau valdyti nusileidimą.

6.3. - Tinkamos darbo tvarkos patikrinimas. Prieš kiekvieną naudojimą patikrinkite geras prietaiso darbo sąlygas. **Dėmesio!** Prieš atlikdami šią procedūrą, turite saugiai pasidaryti atšarginį kelių ties nusileidimo vietą. Naudokite metu su kritimo apsaugos diržais (8.1 pav.): 1) Traukdami užfiksuotą virvės pusę, kumštelis turi

užrakinti įrenginį: jei jo nėra, patikrinkite, ar tinkamai įdėta virvė. 2) Palaipsniui įkelkite savo svorį į prietaisą, laikydamai laisvą virvės galą: Kumelė turi būti pritvirtinta prie virvės. Jei kumštelis užsikisuoja ant virvės, prietaisas veikia tinkamai ir yra paruoštas naudoti. Jei kumštelis neužrakina įrenginio, patikrinkite, ar virvė buvo tinkamai įdėta, jei prietaisas vis dar neužsikisuoja prie virvės, nedelsdami pašalinkite jį iš tolesnio naudojimo. Naudokite tvirtinimo taške (8.2 pav.): 1) Nepamirškite ištraukti laisvojo virvės galo per užfiksuotą skląstį. 2) Traukdami užfiksuotą virvės pusę, kumštelis turi užsikisuoti prie virvės. Jei kumštelis neužrakina įrenginio, patikrinkite, ar virvė buvo tinkamai įdėta, jei prietaisas vis dar neužsikisuoja prie virvės, nedelsdami pašalinkite jį iš tolesnio naudojimo.

6.4 - EBS (nepaprastoji stabdžių sistema). EBS yra apsaugos sistemos, kurios sumažina greitį, o ne padidina jį, kai svirtis netyčia pasukama žemyn. **Dėmesio!** Šis manevras turi būti naudojamas tik avariniu atveju, o ne įprasto darbo metu. Reguliariai naudojant šią saugos sistemą virvė gali greičiau nusidėvėti. Norėdami tęsti nusileidimą, tvirtai laikykite laisvą virvės galą ir palaipsniui atleiskite valdymo rankenėlę atgal į „REST“ padėtį. Šiame etape galite vėl pradėti nusileisti laikydamiesi aukščiau pateiktų nurodymų.

7) SPECIALIOS INSTRUKCIJOS EN 12841: 2006.

„Sparrow 200R“ nusileidėjas yra asmeninė apsauginė įranga (AAP), skirta integruoti į virvių patekimo sistemą. Maksimali darbo apkrova 210 kg. Sparrow 200R nusileidėjas yra C tipo virvės ilgio regulatorius, skirtas nusileisti virvei (inkaro linijai). **Dėmesio!** Virvės ilgio regulatoriai neturi būti naudojami kritimui sulaukyti. **Dėmesio!** Inkaro linija, apkrauta visu vartotojo svoriu, turi būti laikoma darbine linija ir nėra skirta sulaukyti kritimą. Privaloma naudoti A tipo kritimo stabdymo įtaisą, sujungtą su saugos linija. Atkreipkite dėmesį, kad atšarginė sistema niekada nebūtų įkelta į darbo liniją.

7.1 - Vieno žmogaus nusileidimas (9 pav.). Laikydami laisvą virvės galą, palaipsniui traukite valdymo rankenėlę, kad sureguliuotumėte greitį. Sudėtingiems nusileidimams, kuriems reikalingas stipresnis stabdžių stiprumas, laisvą virvės galą įkiškite per spraudžiamąjį fiksatorių, kad būtų galima geriau valdyti sunkų svorį, ir palaipsniui patraukite ant valdymo rankenėlės, kad sureguliuotumėte greitį. **Dėmesio!** Visada laikykite laisvą virvės galą nusileidimams. Norėdami sustabdyti nusileidimą, paleiskite valdymo rankenėlę: Svirtis savaime grįžta į „REST“ režimą. Norint išlaikyti laisvas rankas, nereikia atlikti jokių papildomų manevrų. Norint išvengti rankenėlių įsikisimo ar patogesnio darbo, valdymo rankenėlę galima perjungti į „STAND BY“ režimą. **Dėmesio!** Niekada nepraraskite nusileidimo virvės valdymo, nes gali būti sunku atgauti kontrolę.

7.2 - Įspėjimai. 1) Visada mūvėkite porą tinkamų pirštinių, kad apsaugotumėte rankas, kai manevruojate prietaisu ir virve. 2) Naudokite tik statinius arba pusiau statinius virvelius (šerdis + apvalkalas), kurių storis nuo Ø 10,5÷11 mm, sertifikuota pagal EN 1891 A tipą (Šio prietaiso sertifikavimui buvo naudojamos šios virvės: „Bornack TEC Static Pro 11 mm“; Teufelberger Patron 10,5; Teufelberger Patron Plus 11“). 3) Nuožulnių takų ilgiui ar nuožulnumui nėra taikomi apribojimai. 4) Važiavodami nuožulniais takais, jokių specialiųjų atsargumo priemonių nereikia. 5) Bet koks perkrovimas ar pakrovimas įrenginyje gali pakenkti inkaro linijai. 6) Niekada nenaudokite virvių ar ilgintuvų, kad prijungtumėte įrenginį prie diržų. 7) Naudojimo metu tvirtinimo taškas visada turi būti virš jūsų diržų tvirtinimo taško. 8) Inkaro linijos techninės charakteristikos gali labai skirtis dėl nešvarumų, drėgmės, ledo, pakartotinių nusileidimų tame pačiame ruože: atminkite, kad šie nukrypimai turės įtakos virvės elgesiui prietaiso viduje ir atitinkamai greičiui. nusileidimo.

8) SPECIALIOS INSTRUKCIJOS EN 341: 2011.

„Sparrow 200R“ nusileidėjas gali būti naudojamas gelbėjimo operacijose. Didžiausias leidžiamas nusileidimas: 180 m; darbinis krūvis: 30 ÷ 200 kg.

8.1 - lydimas nusileidimas, prietaisas ant diržų (10 pav.). Įkiškite laisvą virvės galą per užfiksuotą skląstį. Laikydami laisvą virvės galą, palaipsniui traukite valdymo rankenėlę, kad sureguliuotumėte nusileidimo greitį. Norėdami sustabdyti nusileidimą, paleiskite valdymo rankenėlę: Svirtis savaime grįžta į „REST“ režimą. **Dėmesio!** Visada laikykite laisvą virvės galą nusileidimams. **Dėmesio!** Niekada nepraraskite nusileidimo valdymo, nes gali būti sunku atgauti kontrolę.

8.2 - Nusileidimas nuo tvirtinimo taško (10-12 pav.). Laisvą virvės galą įkiškite per spraudžiamąjį gaudyklę; laikykite laisvą virvės galą švelniai paspausdami valdymo svirtį aukštyn, kad virvė pamažu atsistatytų. Norėdami sureguliuoti greitį, pakeiskite laisvosios virvės galo laikymą. Norėdami sustabdyti nusileidimą, paleiskite valdymo rankenėlę: Svirtis savaime grįžta į „REST“ režimą. Norint išlaikyti laisvas rankas, nereikia atlikti jokių papildomų manevrų. **Dėmesio!** Visada laikykite laisvą virvės galą jėgine, kol nuleisite krovinį. Kai nuleidžiate lengvą svorį (30–50 kg) ir jums sunku paduoti virvę (virvė gali būti nešvari, šlapi ar per standi), galite atlaisvinti virvę iš užfiksuoto sugavimo, pajudinti ranką laikancią laisvą virvės galą, norint suvaldyti greitį. **Dėmesio!** Atkreipkite dėmesį, kad ranka, laikanti laisvą virvės galą, nebūtų per arti prietaiso. **Dėmesio!** Niekada nepraraskite nusileidimo virvės valdymo, nes gali būti sunku atgauti kontrolę.

8.3 - Įspėjimai. 1) Visada mūvėkite porą tinkamų pirštinių, kad apsaugotumėte rankas, kai manevruojate prietaisu ir virve. 2) Patikrinkite, ar prietaiso ir inkaro jungtis yra tinkamai išdėstytos taip, kad nebūtų kliudoma nusileidimui. 3) Kūno diržų tvirtinimas yra vienintelis būdas išlaikyti kūną, kurį galima naudoti su prietaisu. 4) Tokiu atveju prietaisą reikia palikti darbo vietoje, įsitikinkite, kad tinkamai jį apsaugote nuo atmosferos sąlygų ir nešvarumų. 5) Įtaisas turi atlaikyti bendrą

nusileidimo energiją, kuri yra $7,5 \times 10^6$ J. Visa nusileidimo energija yra apskaičiuojama $E = m \times g \times h \times n$ (m = masė; g = gravitacijos pagreitis; h = didžiausias nusileidimo aukštis; n = nusileidimai). Šis prietaisas buvo išbandytas atsižvelgiant į šiuos parametrus: $m_{\max} = 200$ kg; $g = 9,81$ m / s²; $h_{\max} = 180$ m; $n = 21$ nusileidimų. Dėmesio! Laikykite tai maksimalia įmanoma energija naudojimo metu. 6) Kai jums reikia atlikti greitą nusileidimo seką, atkreipkite ypatingą dėmesį į virvę, kad galėtumėte ją laikyti maiše ar tam skirtoje vietoje, kad linijoje nesusiformuotų mazgai ar posūčiai, kurie trukdytų kitam nusileidimui. 7) Atkreipkite dėmesį į prietaiso galimybę perkaisti nusileidimo metu ir atitinkamai sugadinti inkaro liniją.

8.4) Leistinių lynų techninės specifikacijos (1 pav.): 1.1) Produktas; 1.2) Prekės ženklas; 1.3) Skersmuo; 1.4) Lynų standartas; 1.5) Virvės pertraukimo apkrova be akutės; 1.6) Virvės su akute pertraukiamoji apkrova; 1.7) Svoris; 1.8) Apvalkalo svoris; 1.9) Šerdies svoris; 1.10) Apvalkalo paslydimas; 1.11) Pailgėjimas; 1.12) Susitraukimas; 1.13) Medžiaga.

9) NAUDOKITE KAIP JUNGTINĮ ELEMENTĄ.

Jranga buvo išbandyta esant 18 kN virvė „Patron Plus 11.0“ pagal parodytą režimą (13.4 pav.), kad atitiktų standarte EN 795 reikalaujamas vertes (inkaro įtaisai) ir būtų naudojama kaip jungiamasis elementas tarp inkaro ir darbo bei saugos linijų (13.1-13.2 pav.). Šio tipo konfigūracijai standartas netaikomas, tačiau prireikus leidžia palengvinti gelbėjimo manevrą. **Dėmesio!** Įrenginys turi būti sumontuotas naudojant mulo mazgą, pritvirtintą apsauginiu mazgu, kad būtų garantuota deklaruota apkrova ir išvengta atsitiktinio valymo atleidimo. **Dėmesio!** Apsauginio mazgo suformuotos kilpos ilgis turi būti ne mažesnis kaip 30 cm (13.4 pav.). **Dėmesio!** Įsitikinkite, kad likusios linijos ilgis yra tinkamas nusileidimui, jei reikia, ir ar vietoje yra tinkami galai (mazgas ir (arba) siūti galai).

10) SIMBOLIAI.

Žiūrėkite bendrosiose instrukcijose pateiktą legendą (paragrafas 16): F1; F2; F3; F4; F5; F9.

Инструкциите за употреба на това устройство се състоят от обща инструкция и от една специфична за него инструкция. И двете трябва да бъдат прочетени внимателно преди употреба. **Внимание!** Този лист съдържа само специфичната инструкция.

СПЕЦИФИЧНИ ИНСТРУКЦИИ SPARROW 200R.

Този документ съдържа информацията, необходима за правилно използване на следния/те продукт/и: самоспиращ спускателен апарат Sparrow 200R.

1) ОБЛАСТ НА ПРИЛОЖЕНИЕ.

EN 12841:2006-C - Устройство за регулиране на въжето/ устройство за спускане: да се използва с въжета (сърцевина + обвивка) статични или полустатични EN 1891-A Ø 10,5÷11 мм. **EN 341:2011-2A** - спасително спусково устройство: Да се използва само с въжетата, посочени в таблица (Фиг. 1). Този продукт представлява лично предпазно средство (ЛПС) срещу падане от височина; то е в съответствие с Регламент (ЕС) 2016/425. **Внимание!** За този продукт трябва да се спазват указанията, дадени в стандарт EN 365 (обща инструкция / раздел 2.5). **Внимание!** Зодължително е този продукт периодично да се проверява обстойно (обща инструкция / раздел 8).

2) НОТИФИЦИРАНИ ОРГАНИ.

За справка прегледайте легендата в общите инструкции (раздел 9 / таблица D): M2; M3; N1.

3) НОМЕНКЛАТУРА.

Компоненти на устройството (фиг. 3): А) Блокиращ брояч. В) Щракаща ключалка. С) Слот за прикачване. D) Контролна дръжка. Е) Фиксирана странична пластина. F) Гърбица. G) Шарнирен ексцентрик. H) Слот за подаване на въжето. I) Плъзгаща се странична пластина. J) Предпазен застопоряващ елемент. **Компоненти на системата (фиг. 4.1-4.2):** M) Точка на закрепване. N) Ангажирана страна на въжето. O) Ръчно контролиране на спускането. P) Механизъм за спускане. Q) Свободен край на въжето. R) Съединител за свързване на сбруята или точката на закрепване. S) Ръката, която държи свободния край на въжето. **Позиции на ръкохватката (фиг. 4.3):** T) Позициониране в режим на готовност / Безопасно работно позициониране. U) Работно позициониране. V) Стартинене на спускането. X) Максимална скорост на спускане. Y) (EBS) допълнителна спирачна система.

3.1 - Основни материали. За справка разгледайте легендата в общите инструкции (раздел 2.4): 2 (гърбица, блокови броячи, шарнири, пружини); 3(странични пластини), 7 (дръжка, предпазен застопоряващ елемент).

4) МАРКИРОВКА.

Числа/букви без надпис: за справка разгледайте легендата в общите инструкции (раздел 5).

4.1 - Общо (Фиг. 2). Обозначения: 1; 4; 6; 7; 8; 11; 12; 30) Индикация на свободния край на въжето; 31) Индикация за закрепена/включена страна на въжето; 32) Индикация за работни режими на контролната дръжка; 33) Допустим диаметър и тип въжета (EN 12841); 34) Максимално разрешено работно натоварване (EN 12841); 35) Позволен модели въжета (EN 341); 36) Разрешено минимално и максимално работно натоварване (EN 341); 37) Разрешена максимална дължина на спускане (EN 341); 38) Разрешена най-ниска температура на употреба (EN 341). **Внимание!** EN 341: 2011 не е включена в хармонизираните стандарти за ЛПС, маркировката „CE“ се отнася единствено до EN 12841: 2006.

4.2 - Проследяемост (Фиг. 2). Обозначения: T1; T3; T8; T9.

5) ПРОВЕРКИ.

Освен описаните по-долу проверки, спазвайте посоченото в общите инструкции (раздел 3).

Преди всяка употреба проверете дали: зъбецът се върти свободно, без запъване и пружината на ексцентричния механизъм щрака в положение на заключване на въжето; зъбецът не е износен, особено в зоната, където се заключва към въжето и вътре в канала за въжето; съединителят, поставен в слота за закрепване, се върти безпрепятствено; контролната дръжка работи правилно, пружината връща дръжката в положение „REST“; подвижната странична плоча се закача правилно към пантата на ексцентричния механизъм; контролната дръжка се върти правилно без препятствия.

По време на всяка употреба: уверете се, че въжето е винаги изпънато, за да се избегнат възможни свободни падания; избягвайте да провирате въжето между анкера и приспособлението за закрепване на сбруята. **Внимание!** Преди да приложите товар върху устройството, направете щателна проверка на доброто работно състояние.

6) ИНСТРУКЦИИ ЗА УПОТРЕБА.

Всякакви работи, извършвани във височина, предполагат използването на лични предпазни средства (ЛПС) за предотвратяване на риска от падане. Преди да стигнете до работното място, трябва да съобразите всички рискови фактори (на околната среда, съпътстващи, последващи).

6.1 - Предупреждения. Трябва да се използва единствено и само точки на анкерирание, отговарящи на изискванията на стандарт EN 795 (минимална якост 12 kN или 18 kN при неметални анкерирания), които да не са с реже-

щи ръбове. Потребителят трябва винаги да бъде позициониран под точката на закрепване (фиг. 7, 1).

6.2 - Поставяне и сваляне на въжето. Свържете Sparrow 200R към пръстена на талията на вашата сбруя за цяло тяло (фиг. 5) или към точките на закрепване (фиг. 6), с помощта на заключващия карабинер, сертифициран по EN 362:2004 (макс. 120мм); отворете подвижната странична пластина; пхнете въжето, следвайки инструкциите на устройството; затворете подвижната странична пластина (уверете се, че предпазния зъбец е правилно затворен). При трудни условия, когато се нуждаете от по-силно спирачно действие или сваляте тежък товар от точка на закрепване, издърпайте свободния край на въжето през щракащия палец, така ще имате по-добър контрол при спускането.

6.3 - Проверка на доброто работно състояние. Преди всяка употреба проверете доброто работно състояние на устройството. **Внимание!** Преди да следвате тази процедура, трябва да използвате резервно въже за безопасност при контролирано спускане. Използване със сбруя за задържане при падане (фиг. 8.1): 1) Издърпвайки захванатата страна на въжето, блокиращия механизъм трябва да заключи устройството: в случай, че това не се случи, проверете правилното поставяне на въжето. 2) Поставете постепенно теглото си върху устройството, като държите свободния край на въжето: Блокиращият механизъм трябва да се заключи на въжето. Ако блокиращият механизъм се заключи към въжето, устройството работи правилно и е готово за употреба. Ако блокиращият нит не заключи устройството, проверете дали въжето е поставено правилно, ако устройството все още не е заключено към въжето, незабавно го извадете от по-нататъшна употреба. Използване на точка на закрепване (фиг. 8.2): Не забравяйте да издърпате свободния край на въжето, ключалката трябва да се заключи на въжето. Ако блокиращият нит не заключи устройството, проверете дали въжето е поставено правилно, ако устройството все още не е заключено към въжето, незабавно го извадете от по-нататъшна употреба.

6.4 - EBS (Допълнителна спирачна система). EBS са системи за сигурност, които намаляват скоростта, а не я увеличават, когато лостът случайно бъде изтеглен надолу. **Внимание!** Тази маневра трябва да се използва само в случай на спешност, а не по време на нормална работа. Редовната употреба на тази система за безопасност може да доведе до по-бързо износване на въжето. За да продължите спускането, здраво задържете свободния край на въжето и постепенно освободете контролната дръжка обратно в положение „REST“. На този етап можете да започнете отново спускане, следвайки инструкциите по-горе.

7) СПЕЦИФИЧНИ ИНСТРУКЦИИ EN 12841:2006.

Устройствата за спускане Sparrow 200R са лични предпазни средства (ЛПС), предназначени да бъдат вградени в системата за въжен достъп. Максимално работно натоварване 210 кг. Устройството за спускане Sparrow 200R е регулатор за дължината на въжето тип С предназначен за спускане с въже (анкерна линия). **Внимание!** Настройките за дължина на въжето не трябва да се използват за задържане при падане. Внимание! Анкерното въже, натоварено с цялото тегло на потребителя, трябва да се счита за работно въже и не е предназначено за спиране при падане. Задължително е използването на резервно устройство за защита от падане тип А, свързано с обезопасително въже. Обърнете внимание, че допълнителната система никога не е натоварена на работната линия.

7.1 - Контролирано спускане с въже на едно лице (фиг. 9). Задържете свободния край на въжето, постепенно дърпайте контролната дръжка, за да регулирате скоростта. За трудни спускания, изискващи по-голяма сила на спирачките, вкарайте свободния край на въжето през захващащия механизъм, за да имате по-добър контрол върху голямото тегло и постепенно дърпайте ръчката за управление, за да регулирате скоростта. **Внимание!** Винаги дръжете свободния край на въжето, докато контролирано спускате товара. За да спрете спускането, пуснете контролната дръжка: Лостът ще се върне спонтанно в режим „REST“. Не са необходими по-нататъшни маневри, за да поддържате позицията свободния ръце. За да избегнете използването на дръжката или да работите по-удобно, е възможно да поставите контролната дръжка в режим „STAND BY“. **Внимание!** Никога не изпускайте управлението на Вашето спускане, това може да доведе до трудно възвръщане на контрола.

7.2 - Предупреждения. 1) Винаги носете чифт подходящи ръкавици, за да защитите ръцете си, когато маневрирате с устройството и въжето. 2) Използвайте само статично или полустатично въже (сърцевина+ обвивка) между Ø 10,5÷11 мм, сертифициран по EN 1891 тип А (За сертифицирането на това устройство е използвано следното въже: Bornack TEC Static Pro 11 mm; Teufelberger Patron 10,5; Teufelberger Patron Plus 11). 3) Няма ограничения за дължината или наклона на скосените площадки. 4) Не се изискват специални предпазни мерки при достъп до наклонени терени. 5) Всяко претоварване или товарене на устройството може да повреди анкерното въже. 6) Никога не използвайте ремъци или удължения по някакъв начин, за да свържете устройството към Вашата сбруя. 7) По време на употреба, точката

на закрепване трябва да е поставена винаги над мястото за закрепване на колана на талията на Вашата сбруя. 8) Техническите характеристики на анкерното въже могат да се различават значително поради мръсотия, влага, лед, многократно спускане на един и същ участък: имайте предвид, че тези разлики ще повлияят на функционирането на въжето вътре в устройството и съответно на скоростта на спускане.

8) СПЕЦИФИЧНИ ИНСТРУКЦИИ EN 341:2011.

Устройството за спускане Spagrow 200R може да се използва в спасителни операции. Максимално разрешено спускане: 180 м; работно натоварване: 30±200 кг.

8.1 - Придружено спускане, устройство на сбруята (фиг. 10). Поставете свободния край на въжето през щракащото езиче. Задръжте свободния край на въжето, постеленото отпускате контролната дръжка, за да регулирате скоростта на спускане. За да спрете спускането, пуснете контролната дръжка: Лостът ще се върне спонтанно в режим „REST”. **Внимание!** Винаги дръжте свободния край на въжето, докато контролирано спускате товара. **Внимание!** Никога не изпускате управлението на Вашето спускане, това може да доведе до трудно възвръщане на контрола.

8.2 - Спускане от точка на закрепване (фиг. 10-12). Поставете свободния край на въжето през щракащото езиче; дръжте свободния край на въжето, леко натиснете нагоре контролния лост, за да освободите постепенно въжето. За да регулирате скоростта, променете задръжането над свободния край на въжето. За да спрете спускането, пуснете контролната дръжка: Лостът ще се върне спонтанно в режим „REST”. Не са необходими по-нататъшни маневри, за да поддържате позицията свободни ръце. **Внимание!** Винаги дръжте здраво свободния край на въжето, докато спускате товара. Когато сваляте леко тегло (30-50 кг) и имате затруднения при отпускането на въжето (въжето може да е мръсно, мокро или прекалено твърдо), можете да освободите въжето от щракащия палец и с помощта на ръката, която държи свободния край на въжето, да контролирате скоростта. **Внимание!** Обърнете внимание, че ръката, която държи свободния край на въжето, не трябва да е твърде близо до устройството. **Внимание!** Никога не изпускате управлението на Вашето спускане, това може да доведе до трудно възвръщане на контрола.

8.3 - Предупреждения. 1) Винаги носете чифт подходящи ръкавици, за да защитите ръцете си, когато маневрирате с устройството и въжето. 2) Уверете се, че връзките на устройството и котвата са подредени правилно по такъв начин, че да не може да бъде възпрепятствано спускането. 3) Сбруите за цялото тяло са единственото средство за задръжане на тялото, които могат да се използват с устройството. 4) В съответния случай е необходимо да оставите устройството, поставено на работното място, уверете се, че го защитавате по подходящ начин от атмосферните условия и от замърсявания. 5) Устройството е предназначено да се носи с обща енергия на спускане $7,5 \times 106 \text{ J}$. Общата енергия на спускане се изчислява $E = m \times g \times h \times n$ (m = маса; g = гравитационно ускорение; h = максимална височина на спускане; n = брой на спусканията). Това устройство е тествано със следните параметри: m макс. = 200 кг; $g = 9,81 \text{ m / s}^2$; h макс. = 180 м; $n = 21$ спускания. **Внимание!** Разглеждате това като максимално достижима енергия по време на употреба. 6) Винаги, когато трябва да правите бърза последователност от спускания, обърнете особено внимание, когато прибирате обратно въжето, да го съхранявате в чантата или в определената зона, за да избегнете образуването на възли или усуквания по линията, които биха затруднили следващите спускания. 7) Обърнете внимание на възможността устройството да се прегрее по време на спускане и вследствие на това да повреди анкерната линия.

8.4) Технически спецификации на позволените въжета (фиг. 1): 1.1) Продукт; 1.2) Търговска марка; 1.3) Диаметър; 1.4) Стандарт на въжетата; 1.5) Скъсващо натоварване за въжета без примка; 1.6) Скъсващо натоварване за въжета с примка; 1.7) Тегло; 1.8) Тегло на покритието; 1.9) Тегло на сърцевината; 1.10) Хлъзгаемост на покритието; 1.11) Удължаемост; 1.12) Свиване; 1.13) Материал.

9) ИЗПОЛЗВАНЕ КАТО СВЪРЗВАЩ ЕЛЕМЕНТ.

Оборудването е тествано при 18 kN с въже Patron Plus 11.0, в съгласие с показания модел (фиг. 13.4), за да отговаря на стойностите, изисквани от стандарт EN 795 (осигурителни устройства) и за да бъде използвано като свързващ елемент между опората и работата и обезопасителните линии (фиг. 13.1-13.2). Този тип конфигурация не се покрива от стандарта, но дава възможност за подпомагане на спасителната маневра, ако се наложи.

Внимание! Устройството трябва да се постави, като се използва протри-вош възел (mule knot), подсигурен със закрепващ възел, за да се гарантира обявеното натоварване и за да се избегне случайно отпускане на линията.

Внимание! Примката, образувана от закрепващия възел, трябва да е с минимална дължина от 30 см (фиг. 13.4). **Внимание!** Уверете се, че оставащата линия (въже), е с достатъчна дължина, съответстваща на спускането, ако се наложи, и че правилните накрайници са на място (възел и/или пришити накрайници).

10) СИМВОЛИ.

За справка разгледайте легендата в общите инструкции (раздел 16): F1; F2; F3; F4; F5; F9.

Upute za uporabu ovog uređaja su sačinjene od općih uputa i specifikacija, a oboje moraju biti pažljivo pročitani prije uporabe. **Pozornost!** Ovaj dokument sadrži smgo specifikacije.

SPECIFIČNE UPUTE SPARROW 200R.

Ova obavijest sadrži informacije potrebne za ispravnu uporabu sljedećeg/ih proizvoda: samokočiva spuštalica Sparrow 200R.

1) POLJE PRIMJENE.

EN 12841:2006-C - EN 12841:2006-C - Naprava za podešavanje užeta: / spuštalica: za korištenje s užadi (jezgra + omotač) statičko ili polustatičko EN 1891-A Ø 10,5÷11 mm. EN 341:2011-2A - spuštalica za spašavanje: za korištenje isključivo s užadi navedenoj u tablici (Sl. 1). Ovaj proizvod je uređaj za individualnu zaštitu od pada s visine; sukladan je pravilniku (UE) 2016/425. **Pozornost!** Za ovaj proizvod se moraju poštovati indikacije norme EN 365 (opće upute / paragraf 2.5). **Pozornost!** Za ovaj proizvod obvezna je dubinska periodična kontrola (opće upute / paragraf 8).

2) NADLEŽNA TIJELA.

Pogledajte legendu u općim uputama (paragraf 9 / tablica D). M2; M3; N1.

3) NOMENKLATURA.

Komponente uređaja (slika 3): A) Protu-blok. B) hvatanje hvatanja. C) utor za spajanje. D) upravljačka ručica. E) fiksna bočna ploča. F) Cam. G) zaokretni friend. H) utor za užu za ulaganje. I) klizna bočna ploča. L) sigurnosna hvataljka. Komponente sustava (slika 4.1-4.2): M) sidrište. N) spojena strana užeta. O) ruka koja kontrolira silazak. P) spuštalica. Q) slobodan kraj užeta. R) sponka za povezivanje na pojas ili sidrenu točku. S) ruka koja drži slobodan kraj užeta. Položaji ručice (Slika 4.3): T) stanje pripravnosti / sigurnosno vezanje u radu. U) radno pozicioniranje. V) počnite se spuštati. X) maksimalna brzina spuštanja. Y) (EBS) dodatni sustav kočenja.

3.1 - Osnovni materijali. Pogledajte legendu u općim uputama (paragraf 2.4): 2 (friend, protublokovi, šarke, opruge); 3 (bočne ploče), 7 (ručka, sigurnosni hvataljka).

4) OZNAKA.

Brojevi/slova bez naslova: Pogledajte legendu u općim uputama (paragraf 5).

4.1 - Općenito (Sl. 2). Indikacije: 1; 4; 6; 7; 8; 11; 12; 30) oznaka slobodnog kraja užeta; 31) oznaka za usidrenu / spojenu stranu užeta; 32) oznaka o načinima rada upravljačke ručke; 33) dopušteni promjer i vrsta užadi (EN 12841); 34) najveće dopušteno radno opterećenje (EN 12841); 35) Dozvoljeni modeli užeta (EN 341); 36) dozvoljeno je najmanje i maksimalno radno opterećenje (EN 341); 37) dozvoljena maksimalna duljina spuštanja (EN 341); 38) dopuštena najniža temperatura korištenja (EN 341). **Pozornost!** EN 341:2011 nije uključen u harmonizirane norme za osobnu zaštitnu opremu, oznaka CE odnosi se isključivo na EN 12841:2006.

4.2 - Mogućnost praćenja (Sl. 2). Indikacije: T1; T3; T8; T9.

5) KONTROLE.

Pored kontrola naznačenih u daljem tekstu, poštujujte ono što je naznačeno u općim uputama (paragraf 3).

Prije svake upotrebe: provjerite okreće li se friend slobodno, bez zaglavljenja, a opruga bregastog položaja uskoči u položaj za zaključavanje užadi; friend se ne istroši posebno u predjelu gdje se zaključava na užetu i unutar žlijeba užeta; sponka smještena u utoru za pričvršćivanje može se nesmetano okretati; upravljačka ručica ispravno radi, opruga vraća ručicu u položaj "REST"; pomična bočna ploča pravilno se pričvršćuje na šarku frienda; upravljačka ručica pravilno se okreće bez prepreka.

Tijekom svake upotrebe: provjerite da je užu napeto kako biste izbjegli moguće padove, izbjegavajte labavo užu između sidrišta i priključka na penjačkom pojasu. **Pozornost!** Prije postavljanja opterećenja na uređaj, izvršite temeljitu provjeru ispravnog radnog stanja.

6) UPUTE ZA UPORABU.

Svaki rad na visini zahtijeva uporabu osobnih zaštitnih sredstava (OZS) protiv rizika od pada. Prije pristupanja radnom mjestu moraju se uzeti u obzir svi čimbenici rizika (okolinski, istodobni, posljedični).

6.1 - Upozorenja. Moraju se upotrebljavati isključivo točke za pričvršćivanje koje odgovaraju standardu EN 795 (minimalni otpor 12 kN ili 18 kN za nemetalna sidra), koje nemaju oštre rubove. Korisnik uvijek mora biti ispod sidrene točke (slika 7.1).

6.2 - Umetanje i uklanjanje užeta. Spojite Sparrow 200R na vanjski prsten vašeg penjačkog pojasa za cijelo tijelo (Slika 5) ili na sidrište (Slika 6), koristeći karabiner za zaključavanje, certificiran prema EN 362: 2004 (maks. 120 mm); otvorite pokretnu bočnu ploču; umetnite konopac sljedeći upute na uređaju; zatvorite bočnu ploču za mobilni telefon (provjerite je li sigurnosni osigurač pravilno zatvoren). U teškim uvjetima, kada vam je potrebna snažnija akcija kočenja ili spuštanje velike težine s točke sidrišta, povucite slobodni kraj užeta kroz vratašca sa zatvaranjem, imat ćete bolju kontrolu nad spuštanjem.

6.3 - Provjera ispravnosti. Prije svake uporabe provjerite je li uređaj u dobrom stanju. **Pozornost!** Prije nego što slijedite ovaj postupak, morate se dodatno osigu-

rati kod spuštanja. Korištenje s penjačkim pojasom za zaustavljanje pada (Slika 8.1): 1) Povlačeći na stranu užeta koja je spojena, friend mora zaključati uređaj; u slučaju da to ne učini, provjerite je li užu ispravno umetnuto. 2) Postupno opterećuje užu svojom težinom, držeći slobodni kraj užeta: Friend mora uhvatiti užu. Ako friend uhvati užu, uređaj ispravno radi i spreman je za upotrebu. Ako friend ne zaključa uređaj, provjerite je li užu pravilno umetnuto, ako uređaj još uvijek nije ne uhvati užu, odmah ga uklonite iz daljnje uporabe. Korištenje na sidrišnoj točki (Slika 8.2): 1) Ne zaboravite povući slobodni kraj užeta kroz vratašca sa zatvaranjem. 2) Povlačeći se za užetu na strani užeta, mehanizam mora zaključati užu. Ako friend ne zaključa uređaj, provjerite je li užu pravilno umetnuto, ako uređaj još uvijek nije ne uhvati užu, odmah ga uklonite iz daljnje uporabe.

6.4 - EBS (sustav izvanrednog kočenja). EBS su sigurnosni sustavi koji smanjuju brzinu kada se polugu slučajno povuče prema dolje. **Pozornost!** Ovaj manevar trebalo bi koristiti isključivo u hitnom slučaju i ne tijekom normalnog korištenja. Redovita uporaba ovog sigurnosnog sustava može dovesti do bržeg habanja užeta. Da biste nastavili spuštanje, čvrsto držite slobodni kraj užeta i postupno vratite upravljačku ručicu natrag u položaj "REST". U ovom trenutku možete ponovno početi spuštanje prema uputama iznad.

7) SPECIFIČNE UPUTE EN 12841:2006.

Sparrow 200R spuštalica osobna je zaštitna oprema (PPE) namijenjena uklapanju u sustav za industrijski alpinizam. Maks. radno opterećenje 210 kg. Sparrow 200R spuštalica je oprema za podešavanje dužine užeta tipa C namijenjena spuštanju niz užu (sidrenu liniju). **Pozornost!** Naprave za podešavanje dužine užeta ne smiju se koristiti za zaustavljanje pada. **Pozornost!** Sidrena linija opterećena cijelom težinom korisnika mora se smatrati glavnom linijom i nije namijenjena zaustavljanju pada. Obavezno je korištenje pomoćnog uređaja za zaustavljanje pada tipa A povezanog sa sigurnosnim užetom. Obratite pažnju da pomoćni sustav nikad ne bude postavljen na glavnu liniju.

7.1 - Spuštanje jedne osobe (Slika 9). Držeći slobodan kraj užeta, postepeno povucite upravljačku ručicu da biste podesili brzinu. Za teška spuštanja, koja zahtijevaju jaču snagu kočenja, umetnite slobodni kraj užeta kroz stezaljku da biste bolje kontrolirali veliku težinu i postupno povlačite upravljačku ručicu za podešavanje brzine. **Pozornost!** Uvijek držite slobodan kraj užeta kod spuštanja. Da biste zaustavili spuštanje, pustite kontrolnu ručicu: Ručica će se spontano vratiti u način „ODMORA“. Nisu potrebni dodatni manevri za održavanje položaja bez ruku. Kako biste izbjegli bilo kakvo ometanje ručke ili radili na udobniji, moguće je prebaciti upravljačku ručicu u način "STAND BY". **Pozornost!** Nikad nemojte izgubiti kontrolu nad spuštanjem pošto ju je teško povratiti.

7.2 - Upozorenja. 1) Uvijek nosite par dobrih prikladnih rukavica da biste zaštitili ruke kada manevrirate napravom i užetom. 2) Koristite samo polustatičko užu (jezgra + omotač) Ø 10,5÷11 mm certificiran prema EN 1891 tip A (Za certifikaciju ove naprave korišteno je sljedeće užu: Bormack TEC Static Pro 11 mm; Teufelberger Patron 10,5; Teufelberger Patron Plus 11). 3) Nema ograničenja dužine ili nagiba nagnutih staza. 4) Nisu potrebne posebne mjere opreza kod pristupa nagnutim stazama. 5) Bilo kakvo preopterećenje ili postavljanje tereta na uređaj može oštetiti sidrenu liniju. 6) Nikad nemojte koristiti sidrišne uzice ili bilo kakve produžetke da biste povezali napravu s penjačkim pojasom. 7) Tijekom uporabe, sidrišne točke uvijek morate postaviti iznad priključne točke remena penjačkog pojasa. 8) Tehničke performanse sidrišne linije mogu se značajno razlikovati zbog priljavnosti, vlage, leda, uzastopnih spuštanja istim dijelom linije: uzмите na znanje da te razlike mogu utjecati na ponašanje užeta unutar naprave i posljedično, brzinu spuštanja.

8) SPECIFIČNE UPUTE EN 341:2011.

Spuštalica Sparrow 200R može se koristiti u radnjama spašavanja. Maksimalno dozvoljeno spuštanje: 180 m; radno opterećenje: 30÷200 kg.

8.1 - Spuštanje uz pratnju, uređaj na pojasu (Slika 10). Slobodan kraj užeta umetnite kroz vratašca sa zatvaranjem. Držeći slobodan kraj užeta, postepeno povucite upravljačku ručicu da biste podesili brzinu spuštanja. Da biste zaustavili spuštanje, pustite kontrolnu ručicu: Ručica će se spontano vratiti u način „ODMORA“. **Pozornost!** Uvijek držite slobodan kraj užeta kod spuštanja. **Pozornost!** Nikad nemojte izgubiti kontrolu nad spuštanjem pošto ju je teško povratiti.

8.2 - Spuštanje sa sidrene točke (Slika 10-12). Slobodan kraj užeta umetnite kroz vratašca sa zatvaranjem.; držite slobodan kraj užeta, lagano gurnite upravljačku polugu da biste postupno otpuštali užu. Da biste podesili brzinu, varirajte držanje slobodnog kraja užeta. Da biste zaustavili spuštanje, pustite kontrolnu ručicu: Ručica će se spontano vratiti u način „ODMORA“. Nisu potrebni dodatni manevri za održavanje položaja bez ruku. **Pozornost!** Uvijek držite slobodan kraj užeta kod spuštanja tereta. Kada spuštate laganu težinu (30-50 kg) i imate poteškoće s uvlačenjem užeta (konop je možda priljav, mokr previše čvrst), užu možete osloboditi iz vratašca, ispružiti ruku koja drži slobodni kraj konop za kontrolu brzine. **Pozornost!** Obratite pažnju da se ruka koja drži slobodni kraj užeta ne približi previše uređaju. **Pozornost!** Nikad nemojte izgubiti kontrolu nad spuštanjem pošto ju je teško povratiti.

8.3 - Upozorenja. 1) Uvijek nosite par dobrih prikladnih rukavica da biste zaštitili ruke kada manevrirate napravom i užetom. 2) Provjerite da su sponke uređaja i sidra pravilno postavljeni na takav način da se spuštanje ne može ometati. 3) Penjački pojas za cijelo tijelo jedino je sredstvo za zadržavanje tijela koje se

može koristiti s uređajem. 4) U odgovarajućem slučaju uređaj je potrebno ostaviti na radnom mjestu, osigurati ga adekvatnom zaštitom od atmosferskih uvjeta i nečistoće. 5) Uređaj treba nositi s ukupnom energijom spuštanje od $7,5 \times 10^6$ J. Ukupna sila spuštanja je kalkulirana $E = m \times g \times h \times n$ (m = masa; g = gravitacijsko ubrzanje; h = maksimalna visina spuštanja; n = broj spuštanje). Ovaj je uređaj testiran sa sljedećim parametrima: m maks. = 200 kg; g = 9,81 m / s²; h maks. = 180 m; n = 21 silazaka. Pozornost! Razmotrite maksimalnu energiju koja je moguće postići tijekom uporabe. 6) Kad god trebate napraviti brzi slijed spuštanja, obratite posebnu pozornost na povlačenje užeta kako biste ga spremili u torbu ili na za to određeno mjesto, kako ne bi došlo do stvaranja čvorova ili uvijanja užeta, što bi ometalo sljedeće spuštanje. 7) Obratite pažnju na mogućnost da se uređaj pregrijava tijekom spuštanja i da posljedično ošteti sidrenu liniju.

8.4) Tehničke specifikacije dopuštene užadi (Sl. 1): 1.1) Proizvod; 1.2) Robna marka; 1.3) Promjer; 1.4) Standardi za užad; 1.5) Prekidno opterećenje užeta bez ušice; 1.6) Prekidno opterećenje užeta s ušicom; 1.7) Težina; 1.8) Težina omotača; 1.9) Težina jezgre; 1.10) Proklizavanje omotača; 1.11) Produljenje; 1.12) Smanjivanje; 1.13) Materijal.

9) KORISTITE KAO SPOJNI ELEMENT.

Oprema je testirana pri 18 kN s užetom Patron Plus 11.0, u skladu s prikazanim načinom (Sl. 13.4) kako bi bila u skladu s vrijednostima koje zahtijeva standard EN 795 (sidreni uređaji) i mogla biti korištena kao spojni element između sidra i rade i sigurnosne linije (Sl. 13.1-13.2). Standardi ne pokrivaju ovaj tip konfiguracije, no može se po potrebi koristiti za manevar spašavanja. **Pozornost!** Uređaj mora biti postavljen koristeći čvor „mule“ pričvršćen sigurnosnim čvorom kako bi se jamčilo deklarirano opterećenje i izbjeglo slučajno otpušanje linije. **Pozornost!** Omča koja nastaje zbog sigurnosnog čvora mora imati minimalnu duljinu od 30 cm (Sl. 13.4). **Pozornost!** Provjerite ima li preostala linija prikladnu duljinu za spuštanje ako je to potrebno te jesu li postavljeni ispravni završeci (čvor i/ili ušiveni krajevi).

10) SIMBOLI.

Pogledajte legendu u općim uputama (paragraf 16): F1; F2; F3; F4; F5; F9.

此设备的说明书包括通用说明和专用说明，使用前须认真阅读并理解两个说明。注意！此页只包含专用说明。

Sparrow 200R 具体说明。

此说明包括正确使用以下产品的必要信息：自动制停下降器 SPARROW 200R。

1) 应用范围。

EN 12841:2006-C-绳索调节器/下降器：配合静力绳或半静力绳（绳芯+绳皮）使用EN 1891-A θ 10,5÷11 mm。EN 341:2011-2A 救援下降器：只能使用表格中所示的绳索（图1）。此产品是高空坠个人保护设备（PPE）；其符合（EU）2016/425法规。注意！此产品的说明必须符合EN 365标准（通用说明/图2.5）。注意！此产品必须进行周期检查（通用说明/图8）。

2) 公告机构。

通用说明中的图例（图9/表D）：M2；M3；N1。

3) 组成部分。

设备组成部件(图3)：A) 制动块；B) 辅助摩擦块；C) 连接孔；D) 控制手柄；E) 固定侧板；F) 制动凸轮；G) 凸轮轴；H) 走绳槽；I) 移动侧板；L) 侧板安全开关。系统组成(图4.1-4.2)：M) 锚点；N) 绳索受力端；O) 控制下降的手；P) 下降器；Q) 绳索制动端；R) 连接安全带或锚点的主锁；S) 握住绳索制动端的手。手柄位置(图4.3)：T) 准备/安全工作位置；U) 工作位置；V) 开始下降；X) 最大下降速度；Y) (EBS) 额外制动系统。

3.1-主要材料。通用说明中的图例（图2.4）：2（凸轮，制动块，轴，弹簧）；3（侧板）；7（手柄，安全开关）。

4) 标记。

数字/非大写字母：通用说明中的图例（图5）。

4.1-通用（图2）。说明：1；4；6；7；8；11；12；30）表示绳索制动端；31）锚点/受力端绳索；32）控制手柄工作模式图示；33）允许的绳索直径和类型（EN 12841）；34）允许的最大工作负荷（EN 12841）；35）允许的绳索型号（EN 341）；36）最小和最大工作负荷（EN 341）；37）最大下降距离（EN 341）；38）最低使用温度（EN 341）。注意！EN 341:2011不包含在PPE认证的标准之内，CE标志仅指通过EN 12841:2006标志。

4.2-产品追踪（图2）。说明：T1；T8；T9。

5) 检查。

进一步检查表，符合通用说明（图3）。

每次使用前，确定：绳索在锁住位置时弹簧能让凸轮卡住；凸轮无过度磨损尤其是在锁住绳索的位置和走绳槽；锁装入连接孔后能自由转动；控制手柄正常工作，弹簧能让手柄回至REST的位置；移动侧板能正确扣住凸轮轴；控制手柄能正确旋转且无阻碍。

每次使用时：确保绳索始终在受力状态避免发生坠落；避免让锚点与连接安全带之间的绳索松弛。注意！在设备上施加负荷之前，按顺序进行全面的工作检查。

6) 使用说明。

任何在高空的活动都需要使用个人防护设备（PPE）作为止坠保护。在进入作业面以前，要进行风险因素的评估（环境，直接和间接因素）。

6.1 - 警告。只有符合EN 795标准的锚点才能使用（最小强度12KN或最小强度18KN的非金属锚点）并无锋利边缘。使用者必须始终低于锚点的高度（图7.1）。

6.2 - 安装和拆卸绳索。将Sparrow 200R连接在全身安全带的腹部挂点上（图5）或锚点上（图6），使用符合EN 362:2004的主锁（最大120mm）；打开移动侧板；按照设备上的图示安装绳索；关闭移动侧板（确认安全开关关闭）。在一些困难情况下，当你需要更好的制动力或从锚点下降重物时，将制动端绳索放入辅助摩擦块中，能提供更好的下降控制。

6.3 - 良好的检查顺序。在确定设备的工作状态前。注意！在完成此过程前，你必须已经连接备用保护。与防坠落安全带使用(图8.1)：1) 用力拉绳索的受力端，凸轮能锁住下降器；如果不能，检查绳索是否正确安装。2) 逐渐将重量施加在下降器上，并握住绳索制动端；凸轮应该锁住绳索。如果凸轮锁住绳索，设备能正常工作并继续使用。如果凸轮不能锁住下降器，检查绳索是否安装正确，如果下降器依然不能锁住绳索，立即停止使用。在锚点上使用(图8.2)：1) 将绳索制动端穿过辅助摩擦块。2) 用力拉绳索的受力端，凸轮能锁住下降器；如果不能，检查绳索是否正确安装。如果下降器依然不能锁住绳索，立即停止使用。

6.4 - EBS (额外制动系统)。EBS安全系统能在手柄过度下压时降低下降速度。注意！此操作只能用于紧急情况，而不是正常使用。经常使用这个安全系统会加速绳索的磨损。恢复下降时紧紧握住绳索制动端，逐渐将控制手柄回到“REST”的位置，然后可继续下降。

7) EN 12841:2006 专用说明。

Sparrow 200R下降器是个人防护设备(PPE)用于绳索作业系统。最大工作负荷210kg。Sparrow 200R下降器是C类绳索调节器用于绳索下降(固定绳索)。注意！绳索长度调节器不能用于防坠落。注意！固定绳索承担整个使用者的重量，工作绳索不能作为防坠落。需要使用A类备用保护设备与安全绳相连。注意备用系统不能在工作绳索上受力。

7.1 - 人员下降(图9)。握住绳索制动端，逐渐下压控制手柄。对于比较困难的下降，需要更强的制动力时，将绳索的制动端放入辅助摩擦块中再逐渐下压手柄，以得到更好的控制。注意！始终握住绳索的制动端。停止下降时，松开手柄：手柄将自动回到“REST”。不需要其他的操作即可松开双手。为了不让其他物体干扰到手柄或为了更舒适的工作，可以将手柄打至“STAND

BY”模式。注意！不要失去对下降的控制，会导致难以重新控制下降。

7.2 - 警告。1) 在操作设备和绳索时戴一副合适的手套以保护双手。2) 只能使用静力绳或半静力绳（绳芯+绳皮）直径在10,5÷11mm，符合EN 1891 A类绳索（认证测试用绳：Bornack TEC Static Pro 11 mm；Teufelberger Patron 10,5；Teufelberger Patron Plus 11）。3) 对路径长度或角度没有限制。4) 当在斜坡作业时无特殊注意事项。5) 当设备的负荷超过工作符合时会损坏工作绳索。6) 不要使用挽索或其他延长方式连接下降器至安全带。7) 使用时，锚点必须高于腰带的挂点。8) 由于污垢，潮湿，冰雪以及反复下降会对工作绳的技术性能造成变化：这些变化会让绳索在下降器中表现出不同的性能，所以始终注意下降的速度。

8) EN 341:2011 专用说明。

Sparrow 200R下降器可用于救援。最大下降距离180m；工作负荷30-200kg。

8.1 - 伴随下降，下降器与安全带连接（图10）。将绳索的制动端穿过额外制动块中；握住制动端，另一只手逐渐下压手柄并调节下降速度。停止下降时，松开手柄：手柄将自动回到“REST”。注意！始终握住绳索的制动端。注意！不要失去对下降的控制，会导致难以重新控制下降。

8.2 - 从锚点下降（图10-12）。将绳索的制动端穿过额外制动块中；握住制动端，另一只手逐渐下压手柄。通过制动手的抓握力控制下降速度。停止下降时，松开手柄：手柄将自动回到“REST”。不需要其他的操作即可松开双手。注意！在下降时始终握住绳索的制动端。当在下降较轻的物体时（30-50kg），可能很难送绳（绳索可能会很脏，潮湿或较硬），你可以将绳索从额外制动块中取出，只通过手的抓握力来控制下降速度。注意！制动手不要距离下降器过近。注意！不要失去对下降的控制，会导致难以重新控制下降。

8.3 - 警告。1) 在操作设备和绳索时戴一副合适的手套以保护双手。2) 确认设备以及锚点的连接正确，下降不会出现阻碍。3) 全身安全带是唯一可以固定身体并配合使用此设备。4) 用完后将设备放回工作站，在合适的无污垢的环境下保存。5) 此设备能承受的总下降能量为7,5 x 106 J，总下降能量计算 $E = m \times g \times h \times n$ （m = 重量；g = 重力加速度；h = 最大下降距离；n = 下降次数）。此设备的测试参数为m最大 = 200 kg；g = 9.81 m/s²；h最大 = 180 m；n = 21 次。注意！按照可以达到的最大能量进行测试。6) 当你需要快速进行多次下降时，注意收绳时将绳索放入绳包或专门的区域，防止出现绳结或缠绕妨碍下次下降。7) 注意在下降时可能出现的设备过热导致损坏工作绳索。

8.4) 允许使用的绳索技术参数（图1）：1.1) 产品；1.2) 商标；1.3) 直径；1.4) 绳索标准；1.5) 无绳环的绳索断裂强度；1.6) 有绳环的绳索断裂强度；1.7) 重量；1.8) 绳皮占比；1.9) 绳芯占比；1.10) 绳皮滑动率；1.11) 延展性；1.12) 缩水率；1.13) 材料。

9) 作为连接部件。

设备在使用Patron Plus11.0绳索时进行18kN测试，按照图示（图13.4），为了达到EN795（锚点设备）标准，作为连接设备连接锚点和作业绳及安全绳（图13.1-13.2）。此方法不在标准中，但是如果需要有助于救援操作。注意！必须打骡子结和安全结保证强度，并防止绳索意外释放。注意！安全结的绳环至少需要30cm长（图13.4）。注意！绳索的剩余长度要足以下降，如果需要绳尾必须正确（绳结或缝合终端）。

10) 图示。

通用说明中的图示（图16）：F1；F2；F3；F4；F5；F9。

このデバイスの使用の手引きは、総合説明と個別手順で構成され、使用の前には両方を熟読することが必要です。警告! このシートには個別手順のみを記載しています。

SPARROW 200R 個別手順。

この特記事項には、以下の製品を石製に使用するために必要な情報が含まれています: 自動ブレーキビレイ Sparrow 200R。

1) 適用例。

EN 12841:2006-C - ケーブル・アジャスト装置 / ディセンダー : スタティックまたはセミスタティックロープ (コア+ シース) EN 1891-A Ø 10,5÷11 mm と共に使用。EN 341:2011-2A - レスキュー用ディセンダー装置 : 表に示されているロープでのみ使用されます (図 1)。本製品は、高所からの落下に対する個人保護具であり、規則 (EU) 2016/425に準拠しています。警告! 本製品に関しては、EN365規定に基づく指示が順守されなければなりません(総合説明/パラグラフ2.5)。警告! 本製品に対しては、定期的な精密点検が義務付けられています(総合説明/パラグラフ8)。

2) 通知先機関。

総合説明の凡例を参照してください(パラグラフ9/表D): M2; M3; N1。

3) 部位名称。

ツール部品(図3): A) コントラストブロック B) リターンフック C) フックホール D) コントロールレバー E) 固定式サイドパネル F) 固定カム G) カムシャフト H) ロープ出口ブロック I) 可動式サイドパネル L) 安全レバー。システム部品(図4.1-4.2): M) アンカー N) 使用中のロープ側 O) 下降制御中の手 P) ディセンダー Q) ロープの負荷のかかっている側 R) クライミングハーネス又はハーネスへの接続コネクタ S) ロープ保持ハンド。コントロールレバー位置(図4.3): T) セーフティスタンバイ/ワーク U) 作業位置 V) 降下開始 X) 最大降下速度 Y) ブレーキシステム (EBS)。

3.1 主要材料。総合説明 (パラグラフ2.4) の凡例を参照してください: 2 (カム、コントラストブロック、シャフト、スプリング); 3 (サイドパネル); 7 (コントロールハンドル、安全レバー)。

4) マーク表示。

キャプションなしの英数字: 総合説明 (パラグラフ5) の凡例を参照してください。

4.1 一般 (図 2)。指示: 1; 4; 6; 7; 8; 11; 12; 30) ロープの解放側の表示; 31) アンカー側ロープ; 32) コントロールレバーのポジションインジケータ; 33) 使用可能なロープ径と種類 (EN 12841); 34) 最大耐久重量 (EN 12841); 35) 許可されているロープのモデル (EN 341); 36) 最大負荷は示された範囲内 (EN 341); 37) 最長下降距離a (EN 341); 38) 許容最低温度 (EN 341)。注意! 規則 EN 341:2011はPPE整合規格に該当せず、CEマークは規則EN12841:2006にのみ関連します。

4.2 トレーサビリティ (図 2)。指示: T1; T3; T8; T9。

5) 点検。

以下に記載された点検だけでなく、総合説明 (パラグラフ3) での指示を遵守してください。

各使用前には、以下を確認します: 固定カムがスムーズに回転し、カムのスプリングがロープ固定位置で跳ね返ること。カムのロープ固定部位、又はロープスライドの側面に過度の摩擦がないこと。留め金の穴に挿入したコネクタが外側の踏きなく回転すること。コントロールレバーが正常に機能し、レバーのスプリングがレバーを"REST"の位置に戻していること。可動式サイドパネルがカムシャフトを正確に留めていること。安全レバーが正常に回転すること。

使用中には常に以下を点検します: 落下防止のため、ロープが張った状態であることを確認する。アンカーと使用者の間のロープが緩まないようにすること。注意! ツールを積み込む前に機能テストをして下さい。

6) 使用の手引き。

高所で作業するときには、墜落防止用の個人用保護具 (PPE) を着用する必要があります。高所作業を行う前に、環境リスク、付随するリスク、結果として生じるリスクなど、すべてのリスク要因を考慮してください。

6.1 - 警告。必ず規則EN795(非金属アンカーでは最小抵抗12 kN又は18 kN)に準拠し、鋭い角のないアンカーポイントのみを使用してください。使用者は必ずアンカーポイントの下にいない必要があります(図7.1)。

6.2 - ロープの挿入及び抜き取り。EN 362:2004 (最大120 mm)承認を受けたコネクタを介してSparrow 200Rをハーネスのリング(図5)、又はアンカー(図6)に安全リングナットを使用して接続します。可動式サイドパネルを開きます。ロープをツールに彫り込まれた図のようにロープを挿入します(安全レバーを跳ね返させる)。より強いブレーキが必要な困難な状況での降下、またはアンカーに接続されツールでの降下ではロープをリターンフックに挿入し、システムのブレーキ作動を増やし、降下をより制御するためロープをリターンフックに挿入します。

6.3 - 機能テスト。各使用前に機能の検証作業をおこないます。注意! この作業をおこない、自身、又は降下する人を安心させます。ハーネスとの使用(図8.1)。

1) ロープのエンゲージ側と引くと、カムはロープを固定します。そうでない場合は、解放側のロープを正確に挿入したことを確認します。2) ロープの解放側を手で押さえ、ツール自体の重量で徐々に負荷をかけます。カムがロープを固定します。カムがロープを固定する場合、ツールは正確に取り付けられ、使用できる状態であることを意味します。カムがロープを固定しない場合、ツールは正確に取り付けられていません。この場合、ロープが正確に挿入されていることを確

認し、再度点検してもロープが固定されない場合は、ツールの使用を中止してください。アンカーとの使用(図8.2): 1) ロープをリターンフックに挿入したことを点検します。2) ロープのエンゲージ側を引くと、カムがロープを固定します。そうでない場合はロープが正しく挿入されていることを確認し、再度点検してもロープが固定されない場合は、ツールの使用を中止してください。

6.4 - EBS (Extraordinary Braking System: 特殊ブレーキングシステム)。EBSはレバーが偶然に奥まで引かれた場合に起動する安全システムで、降下速度を上昇させず、減少させるものです。注意! これは通常の使用で起動させてはならず、緊急時にのみ起動させるものです(この安全システムを頻繁に使用すると、ロープの品質が急激に低下する場合があります)。再度降下するには、手でロープの解放側をしっかりと持ち、コントロールレバーを"REST"の位置に戻るまで徐々に放します。この時点で上記の降下を再度おこなうことができます。

7) EN 12841:2006 個別手順。

ビレイSparrow 200Rは個人保護具(PPE)で、ロープ付き接近システムに装備されるものです。最大荷重210 kgビレイSparrow 200Rは、アンカーライン上を降下するためのCタイプのロープ調整装置です。注意! ロープ調整装置は落下防止システムの使用とは異なります。注意! アンカーラインが使用者の全重量から負荷をかけられた場合、作業ラインとなり、落下の防止には適しません。したがって、安全ラインに接続されたタイプAの調整装置(落下防止)を使用する必要があります。落下防止装置が安全ラインに必要な以上の負荷を与えないように注意してください。

7.1 - 人の降下(図9)。片方の手でロープの解放側をつかみ、もう一方の手でコントロールレバーを徐々に引き、降下速度を調整します。さらに強いブレーキの力が必要となる困難な状況での降下では、ロープの解放側をリターンフックに挿入し、片方の手でコントロールレバーを徐々に引き、降下速度の調整をよりよく制御できるようもう一方の手でロープの解放側を閉めます。注意! 降下中はロープの解放側を常に片方の手で持ってください。降下を停止するには、コントロールレバーを離します。レバーは自動的に"REST"位置に戻ります。手が自由な状態で作業位置に留まるために必要なその他の動作、あるいは停止キーはありません。外部要因によって偶然にレバーが引っかかるのを防止したり、作業をより快適におこなうには、レバーを下"STAND BY"の位置にすることができます。注意! 回復が困難な場合があるため、降下中に制御を失わないようにしてください。

7.2 - 警告。1) ツールおよびロープを操作するには、常に適切な手袋を着用してください。2) EN 1891タイプA、10,5÷11mmのセミスタティックロープ(芯+外被)を使用してください(承認取得には以下のロープを使用: Bornack TEC Static Pro 11 mm; Teufelberger Patron 10,5; Teufelberger Patron Plus 11)。3) 作業ラインの長さ又は傾斜角度に制限はありません。4) 傾斜面での使用の場合、特別な方法は必要ありません。5) 調整装置への過重又は動的負荷により、アンカーラインが破損する場合があります。6) ハーネス又はアンカーの装置への接続に細いひもを使用しないでください。7) 装置は常にハーネスのフック位置の上になければなりません。8) 摩擦、汚れ、湿度、ラインの同じ部位での降下の繰り返しによりアンカーラインの使用中的特徴が変化します。降下速度を変更することで、これらの条件がツール内部のラインの滑りやすさに影響を与えることがあります。

8) EN 341:2011 個別手順。

ビレイSparrow 200Rは救助用降下装置としても使用することができます。降下最大高度: 180 m、作業荷重: 30~200 kg。

8.1 - デバイスハーネス上へ降下(図10)。スナップキャッチを通してロープの自由端を挿入します。ロープの自由端を保持し、徐々に引いてコントロールは、降下速度を調整するために処理します。停止するにはディセントコントロールが行く処理させる: レバーが自然になります。「休止」モードに戻ります。ご注意! 常に保持する アブセイリングしながら、ロープの自由端。ご注意! コントロールを取り戻すために、難しい場合がありますので決して あなたの懸垂降下にわたって統治を落とさないでください。

8.2 - アンカーからの降下(図10-12)。ロープの解放側をリターンフックに挿入します。ロープの解放側を片方の手でつかみ、もう一方の手でコントロールレバーを上にしてロープを徐々に放します。速度調整はロープの解放側の手の持ち方を変えておこないます。降下を停止するには、コントロールレバーを離します。レバーは自動的に"REST"位置に戻ります。手が自由な状態でぶら下がった状態で留まるために必要なその他の動作、あるいは停止キーはありません。ご注意! 降下中は常に片方の手でロープの解放側しっかりと持ってください。軽負荷(30~50 kg)で降下する必要がある場合、及びロープの滑りが悪い場合(濡れた、汚れた、硬くなったロープ)、リターンフックからロープを外すことができます。ロープの解放側を抑えている手で上部を押さえて摩擦を上昇させます。注意! ロープの解放側を押さえている手がツールに近づきすぎないように注意してください。注意! 回復が困難な場合があるため、降下中に制御を失わないようにしてください。

8.3 - 警告。1) ツールおよびロープを操作するには、常に適切な手袋を着用してください。2) 降下装置とアンカーが適切な方法で接続され、降下ができなくなることを確認します。3) ハーネスユニットは降下装置で曲げられる可能性のあるボディを格納する唯一の装置です。4) 作業場所にツールを取り付けたままにする必要がある場合、点検の際に環境から適切に保護します。5) ツールは7.5 x 106 Jの総降下エネルギーに耐えられるようになっています。総降下エネルギーは $E = m \times g \times h \times n$ (m = 質量、 g = 重力加速度、 h = 最大降下高度、 n = 降回数)で算出されます。このツールでは、試験は以下の条件で実施されました。 $m_{max} = 200 \text{ kg}$ 、 $g = 9.81 \text{ m/s}^2$ 、 $h_{max} = 180 \text{ m}$ 、 $n = 21$ 回。注意! 使用

中、この総エネルギー量を考慮してください。6) 複数回の降下を連続して行う場合、ロープの回収中、次の降下ができなくなるような結び目やねじれができないように袋又は所定の場所に注意しておいてください。7) 降下中、又は降下後、ツールが熱くなっている場合があり、ラインが破損する場合がありますので入念に注意してください。

8.4) 許可されたロープの技術仕様書(図1):1.1)製品、1.2)商標、1.3)直径、1.4)ロープの基準、1.5)アイレットなしのロープの破断荷重、1.6)アイレットのあるロープの破断荷重、1.7)重量、1.8)シース重量、1.9)コア重量、1.10)シースの滑り、1.11)伸張、1.12)収縮、1.13)素材。

9) 接続要素として使用します。

この装置は、規格EN 795(アンカー装置)で要求される値に準拠し、アンカー、作業、命綱との間の接続要素として使用するために、Patron Plus 11.0ロープを使用して18kNで試験を行っています(図13.4)。このタイプの構成は規格の対象外ですが、必要に応じて救助活動を容易にすることが可能となります。**ご注意!**定められた荷重を保証し、命綱が偶発的に外れるのを避けるために、装置は安全結び目で固定されたミュールノットを使用して取り付けする必要があります。**ご注意!**安全結び目で形成されたループの長さは、最低30cmでなければなりません(図 13.4)。**ご注意!**必要に応じて、残りの命綱が下降に適した長さになっていることを確認し、正しい終端(結び目および/または縫い付けられた終端)が所定の位置にあることを確認します。

10) 記号。

総合説明書 (パラグラフ16)の凡例を参照してください: F1; F2; F3; F4; F5; F9。



EN - Other uses unrelated to EN 12841:2006-C / EN 341:2011-2A. Exceptional way of use reserved for expert operators only!

IT - Altri utilizzi non previsti dalle normative EN 12841:2006-C / EN 341:2011-2A. Uso eccezionale riservato ad utenti esperti!

FR - Autres typologies d'utilisation pas prévues par les normes EN12841:2006-C / EN 341:2011-2A. Usages exceptionnels réservés aux experts!

DE - Andere Verwendungen die nicht von Normen EN 12841:2006-C / EN 341:2011-2A bedeckt sind. Außergewöhnliche Verwendung exklusiv für erfahrene Anwender!

ES - Otros usos que no están incluidos en las normas EN 12841:2006-C / EN 341:2011-2A. Uso excepcional reservado para los usuarios expertos!

PT - Outros usos não previstos pelas normas EN 12841:2006-C / EN 341:2011-2A. Uso excepcional reservado a usuários especialistas!

SE - Övriga användningsområden som inte är förknippade med EN 12841:2006-C/EN 341:2011-2A. Användning utöver det vanliga förbehålls endast expertoperatörer!

FI - Muut käyttötarkoitukset, jotka eivät liity standardeihin EN 12841:2006-C / EN 341:2011-2A. Poikkeukselliset käyttötavat ovat sallittuja vain asiantunteville käyttäjille!

NO - Annen bruk som ikke er forutsatt av EN 12841:2006-C / EN 341:2011-2A. Usedvanlig bruk forbeholdt eksperter!

DK - Andre anvendelser som ikke er forudset i regel EN 12841:2006-C / EN 341:2011-2A. Exceptionel brug er forbeholdt ekspertbrugere!

NL - Andere toepassingen die geen verband houden met EN 12841:2006-C / EN 341:2011-2A. Uitzonderlijke manier van gebruik voorbehouden aan deskundige operatoren!

SI - Ostale vrste uporabe v zvezi z EN 12841:2006-C / EN 341:2011-2A. Odstopajoče načine uporabe lahko uporabljajo samo strokovno usposobljeni uporabniki!

SK - Vylučujú sa iné spôsoby použitia, ktoré nie sú uvedené v EN 12841:2006-C / EN 341:2011-2A. Špeciálne spôsoby použitia sú vyhradené iba pre veľmi skúsených používateľov!

RO - Alte utilizări care nu au legătură cu EN 12841:2006-C / EN 341:2011-2A. Mod de utilizare excepțional rezervat doar operatorilor experți!

CZ - Další použití, která nejsou v souladu s normami EN 12841:2006-C / EN 341:2011-2A. Výjimečné použití určené výhradně zkušeným uživatelům!

HU - Az EN 12841:2006-C / EN 341:2011-2A szabványokhoz nem kapcsolódó felhasználási módok. Kivételes felhasználási mód csak szakemberek számára fenntartva!

GR - Άλλες χρήσεις που δε σχετίζονται με τα EN 12841:2006-C / EN 341:2011-2A. Εξαιρετικός τρόπος χρήσης που αφορά μόνο σε εμπειρογνώμονες χειριστές!

PL - Inne zastosowania nieprzewidziane w przepisach EN 12841:2006-C / EN 341:2011-2A. Użycie wyjątkowe zarezerwowane dla doświadczonych użytkowników!

RU - Другие виды использования не предусмотрены нормами EN 12841:2006-C/EN 341:2011-2A. Разрешается эксплуатация только опытными пользователями!

EE - Muud kasutusviisid, mida ei käsitleta standardites EN 12841:2006-C / EN 341:2011-2A. Toodet võivad ebastandardselt kasutada üksnes kogunud kasutajad!

LV - Citi ar EN 12841:2006-C / EN 341:2011-2A nesaistīti pielietojumi. Izstrādājumu citādi izmantot drīkst tikai eksperta līmeņa lietotāji!

LT - Kiti su EN 12841:2006-C / EN 341:2011-2A nesusiję naudojimo būdai. Išskirtinis naudojimo būdas skirtas tik specialistams!

BG - Други употреби, несвързани с EN 12841:2006-C/EN 341:2011-2A. Начин на извънредна употреба, предназначен само за много опитни оператори!

HR - Ostale uporabe koje nisu povezane s EN 12841:2006-C / EN 341:2011-2A. Izniman način uporabe rezerviran samo za stručnjake!

CN - 其他与EN 12841:2006-C / EN 341:2011-2A标准无关的使用方式。特殊使用方式仅限很专业的操作人员!

JP - 規則EN12841:2006-C / EN341:2011-2Aではその他の使用は想定されていません。熟練のユーザーのみが使用して下さい!

A HAULING SYSTEM

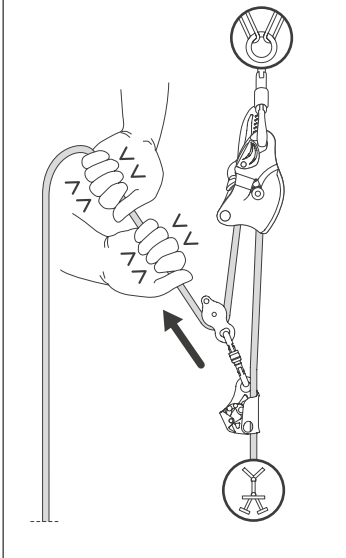
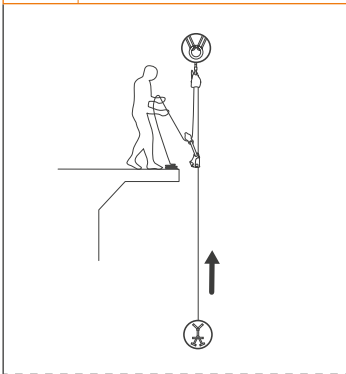

B OCCASIONAL ASCENDING OF A ROPE

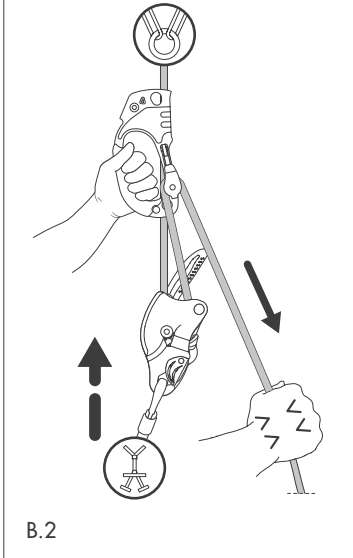
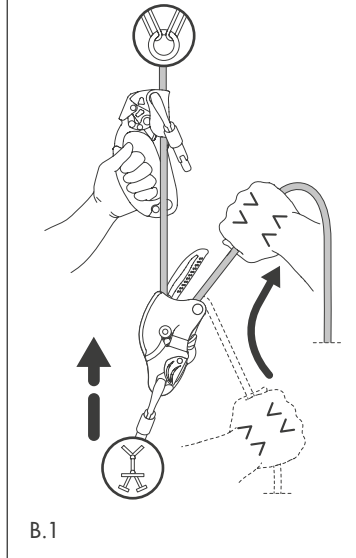
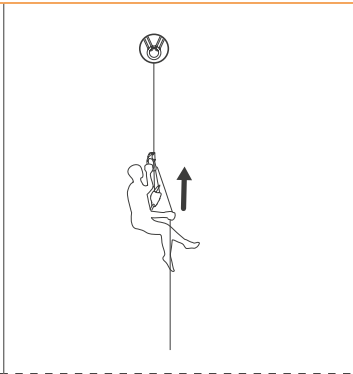
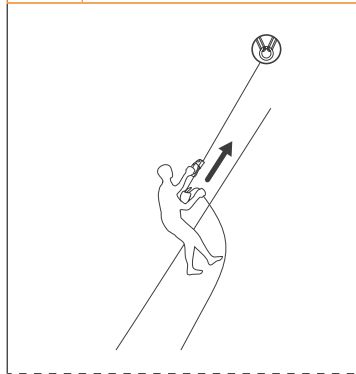

ENGLISH

Others type of use for the device illustrated in this manual:

A) Set up of a hauling system for rescue operations. Attention! It is not advisable to carry out the rescue operation pulling directly the free end of the rope, without the help of a diverting point placed on the rope itself (Fig. A). This will allow to preserve the lifespan of the rope and of the device, besides it will make easier the recovery and rescue operations.

B) Short ascents. Keep the control handle in to "REST" mode or "STANB BY" pull up the free end of the rope parallel to the engaged end of the rope as illustrated on figures B1 and B2. It is not advisable to make the ascent pulling directly the free end of the rope without using a rope clamp.

C) Belaying the leader climber (max. 100 kg) use dynamic ropes certified to (EN 892). Connect the device to your harness; before use verify the rope is correctly installed "Good working order check"; to feed the rope, hold the control handle in max speed mode and pull through the engaged end of the rope (rope to the leader); To stop a fall, let the control handle go and hold tightly on to the free end of the rope; for lowering the leader, follow the instructions reported in the paragraph "Abseil of one person"(Fig. 9).

ITALIANO

Altri modi di utilizzo dell'attrezzo sono presentati in questo manuale:

A) Realizzazione di paranchi per le operazioni di recupero e soccorso. Attenzione! Non è consigliabile effettuare l'operazione di recupero e soccorso direttamente il lato di corda libero senza l'ausilio di un punto di rinvio posto sulla corda stessa (Fig. A). Questo consentirà di preservare la durata della corda e del dispositivo oltre a rendere più agevole l'operazione di recupero e soccorso.

B) Breve risalita. Lasciare la leva in posizione "REST" o "STANB BY" e tirare verso l'alto il lato corda libero in modo parallelo al lato impegnato della corda come mostrato nelle figure B1 e B2. Si consiglia di non effettuare la risalita tirando direttamente il lato di corda libero senza l'ausilio di un bloccante.

C) Assicurazione del primo di cordata (max. 100 kg) con corde dinamiche (EN 892). Collegare l'attrezzo all'imbracatura; prima di iniziare verificare il corretto inserimento della corda seguendo le indicazioni del apposito paragrafo "Test di funzionamento"; per assicurare tenere la leva di comando in posizione di massima apertura e sfilare la corda lato arrampicatore; per arrestare una caduta lasciare la leva di comando e impugnare saldamente il lato corda libero; per la calata seguire le indicazioni del paragrafo "Discesa di una persona" (Fig. 9).

FRANÇAIS

Dans cette notice, on présente autres types d'utilisation de cet équipement :

A) Réalisation des palans pour les opérations de récupération et secours. Attention ! Il est recommandé de effectuer l'opération de récupération et secours en tirant directement le brin libre de la corde, sans l'aide de un point de passage de la corde placée sur la même (Fig. A). Ça permettra de préserver la durée de la corde e du dispositif, de même les opérations de récupération et secours seront facilitées.

B) Remontée d'une personne. Laisser le levier dans la position "REST" ou "STANB BY", tirer vers le haut le brin libre de la corde parallèlement au brin engagé de la corde comme indiqué dans les figures B1 et B2. Il est recommandé de ne pas effectuer la remontée en tirant directement le brin libre de la corde sans l'utilisation d'un bloqueur.

C) Assurance du premier de cordée (max 100 kg) avec des cordes dynamiques (EN 892). Lier l'équipement à l'harnais ; avant de commencer, vérifier l'insertion correcte de la corde, en suivant les instructions indiquées au paragraphe "test de fonctionnement" ; pour assurer tenir le levier de contrôle dans la position d'ouverture maximale et désefiler la corde de la côté du grimpeur ; pour arrêter une chute, laisser le levier de contrôle et empoigner fermement le brin libre de la corde ; pour la descente, suivre les indications illustrées dans le paragraphe «descente d'une personne» (Fig. 9).

DEUTSCH

In diesem Handbuch werden die sonstigen Benutzungstypologien beschrieben:

A) Realisierung von Flaschenzügen für Bergungs- und Rettungsmanöver. Achtung! Es sollte nicht, die Bergungs- und Rettungsmanöver durch Ziehen des freien Seilendes durchzuführen, es muss ein Umlenkpunkt auf demselben Seil verwendet werden (Abb. A). Dies ermöglicht es, die Nutzungsdauer des Seils und des Geräts zu erhalten, und die Bergungs- und Rettungsmanöver leichter durchzuführen.

B) Kurzer Aufstieg. Den Hebel auf „REST“ oder „STANB BY“ Position lassen und das freie Seilende parallel zum belasteten Seilstück nach oben ziehen, wie in den Abbildungen B1 und B2 dargestellt. Der Aufstieg sollte nicht durch Ziehen des freien Seilendes erfolgen, sondern stets mithilfe eines Aufstiegsgriffs.

C) Absicherung des Ersten der Seilschaft (max. 100 Kg) mit dynamischen Seilen. (EN 892). Das Gerät an den Sicherheitsgurt anschließen; bevor man beginnt muss der korrekte Einzug des Seils, unter Beachtung der Angaben des Paragraphen „Funktionstest“ sichergestellt werden. Zur Absicherung muss der Steuerhebel in der kompletten Öffnungsposition gehalten und das Seilstück des Kletterers herausgezogen werden; um einem Absturz aufzuhalten, muss der Steuerhebel freigelassen und das freie Seilstück kräftig festgehalten werden; für die Abseilung müssen die Angaben des Paragraphen „Abseilung einer Person“ (Abb. 9) beachtet werden.

ESPAÑOL

Otros modos de utilización del equipo están presentados en este manual:

A) Montaje de polipastos para la operación de rescate. ¡Atención! Se aconseja de no realizar una operación de izado y rescate directamente de la parte de la cuerda libre sin la ayuda de un punto de reenvío situado sobre la misma cuerda (Fig. A). Esto permitira una mayor duracion de la cuerda y del dispositivo ademas de facilitar las maniobras de izado y rescate.

B) Ascenso corto. Dejar la leva en posición "REST" o "STANB BY" y tirar hacia arriba del lado de la cuerda libre de modo paralelo al lado ocupado de la cuerda como muestran las figuras B1 y B2. Se aconseja de no realizar la maniobra de ascensión tirando directamente del lado libre de la cuerda sin la ayuda de un bloqueador.

C) Aseguramiento del primero de cordada (máx. 100 kg) con cuerdas dinámicas (EN 892). Conectar el equipo al arnés; antes de empezar verificar la inserción correcta de la cuerda siguiendo las indicaciones de párrafo específico "Test de funcionamiento"; para asegurar mantener la palanca de mando en posición de máxima apertura y extraer la cuerda del lado escalador; para detener una caída soltar la palanca de mando y empuñar con fuerza el lado de cuerda libre; para la bajada seguir las indicaciones del párrafo "Descenso de una persona" (Fig. 9).

PORTUGUÊS

Outros modos de utilização do dispositivo são apresentados neste manual:

A) Realização de sistemas de carregamento para operações de resgate e socorro. Atenção! Não é aconselhável efetuar a operação de resgate e socorro puxando diretamente o lado livre da corda sem o auxílio de um ponto de desvio posicionado na própria corda (Fig. A). Este consentirá preservar a duração da corda e do dispositivo, além de tornar a operação de resgate e socorro mais ágil.

B) Escalada curta. Deixar a alavanca na posição "REST" ou "STANB BY" e puxar para o alto o lado livre da corda em modo paralelo ao lado engajado da corda, como mostrado nas figuras B1 e B2. É aconselhado não efetuar a escalada puxando diretamente o lado livre da corda sem o auxílio de um bloqueador.

C) Colocação em segurança do primeiro escalador (máx. 100 kg) com cordas dinâmicas (EN 892). Conectar o dispositivo à cadeirinha; antes de iniciar verificar a correta inserção da corda seguindo as indicações do relativo parágrafo "Teste de funcionamento"; para alimentar a corda manter a alavanca de comando na posição de abertura máxima e puxar a corda do lado do escalador; para interromper uma queda deixar a alavanca de comando e segurar firmemente o lado livre da corda; para a descida seguir as indicações do parágrafo "Descida de uma pessoa" (Fig. 9).

SVENSKA

Annan typ av användning för enheten som illustreras i denna manual:

A) Upprätta ett bärgningssystem för räddningsinsatser. Var uppmärksam på! Det är inte rådligt att genomföra räddningsuppdraget genom att dra direkt i den fria änden av repet, utan hjälp av en avvikande punkt placerad på själva repet (Figur A). Detta gör det möjligt att förlänga repets och enhetens livslängd. Dessutom underlättas återhämtnings- och räddningsaktioner.

B) Korta uppstigningar. Håll kontrollhandtaget i "VILO"-läge eller "STANDBY" dra upp den fria änden av repet parallellt med repets aktiva ände, som visas i figur B1 och B2. Det är inte tillrådligt att utföra klättringen genom att dra direkt på den fria änden av repet utan att använda en replklämma.

C) För att säkra förste klättraren (max 100 kg) använd dynamiska rep certifierade enligt EN 892. Anslut enheten till selen; innan användning bekräfta att repet är korrekt installerat "I gott fungerande skick"; för att mata repet, håll i kontrollhandtaget i max hastighetsläge och dra igenom det aktiva repets ände (rep till ledaren); för att stoppa ett fall, låt gå av kontrollhandtaget och håll fast i repets fria ände; för nedfiringen av ledaren, följ instruktionerna som rapporteras i avsnittet "Nedfiring av en person"(Figur 9).

SUOMI

Muut käytön tyypit tässä ohjekirjassa kuvattua laitetta varten:

A) Vetojärjestelmän asennus pelastustoimenpiteitä varten. Huomio! Ei ole su-

ositeltavaa suorittaa pelastustoimenpidettä vetämällä suoraan köyden vapaasta päästä, ilman itse köyteen sijoitetun kääntökohdan apua (kuva A). Tämä mahdollistaa köyden ja laitteen käyttiön säilyttämisen, sen lisäksi, se tekee pelastus- ja elvytystoimista helpompia.

B) Lyhyet nousut. Pidä ohjauksahva "REST" -tilassa tai "STANB BY" -tilassa vedä köyden vapaa pää rinnakkain köyden varatun pään kanssa, kuten kuvissa B1 ja B2. Ei ole suositeltavaa suorittaa nousun vetoa suoraan köyden vapaalla päällä käyttämättä köysipuristinta.

C) Pääkiipeäjiin kiinnitys (max. 100 kg) käytä dynaamisia köysiä, jotka sertifioitu standardilla EN 892. Liitä laite valjaaseesi; ennen käyttöä varmista, että köysi on oikein kiinnitetty "Hyvän työjärjestyksen tarkistuksen" mukaisesti; syöttääksesi köyttä, pidä ohjauksahvasta enimmäisnopeuden tilassa ja vedä varatun köyden pään läpi (köysi johtajalle); Pysäyttääksesi putoamisen, päästä ohjauksahvasta ja pidä tiukasti kiinni köyden vapaasta päästä; johtajan laskemiseksi, noudata kappaleessa "Yhden henkilön kiipeäminen" kirjattuja ohjeita (kuva 9).

NORSK

Andre bruksmetoder for anordningen blir presentert i denne bruksanvisningen:

A) Bruk av heiseanordning for redningsoperasjoner. Advarsel! Det er ikke anbefalt å utføre redningsoperasjoner ved å dra direkte i den frie tauenden uten hjelp av et forankringspunkt plassert på tauet (Fig. A). Dette forlenger holdbarheten til tau og anordning, i tillegg til å gjøre redningsoperasjonen lettere.

B) Felles senkning av to personer med anordning på selen - bruk for spesielle anledninger og kun for personer med opplæring. Tre den frie tauenden inn i et sekundært koplingsstykke festet til selen; hold den frie tauenden med en hånd, og dra gradvis i styrehåndtaket med den andre hånden for å regulere farten på nedstigningen. For å stoppe nedstigningen, slipp styrehåndtaket: håndtaket vil automatisk gå i posisjon "REST". **Advarsel! Hold alltid fast i den frie tauenden med en hånd ved senkning. Advarsel! Unngå å miste kontroll ved nedfiring, for det kan være vanskelig å hente seg inn igjen.**

C) Sikring av den første personen på tauet (maks 100 kg) med dynamiske tau (EN 892).

Fest utstyret til selen; før du starter, sjekk at tauet er satt i riktig ved å følge indikasjonene i paragrafen "Funksjonstesting"; for å sikre hold styrehåndtaket i posisjonen med størst åpning og trekk ut klatreenden av tauet; for å stanse et fall slipp styrehåndtaket og grip godt tak i den frie tauenden; for fall følg indikasjonene i paragraf "Nedfiring av én person" (Fig. 9).

DANSK

Andre måder at anvende udstyret på findes i denne vejledning:

A) Opsætning af personløftere til redningsaktioner. Pas på! Det anbefales ikke at udføre redningsaktionen ved at trække direkte i rebets frie ende uden hjælp fra et omlagt punkt, som er fastsat på rebet (Fig. A). Dette gør det muligt at forlænge rebets og udstyrets holdbarhed og desuden gør det bjærgnings- og redningsaktioner nemmere.

B) Korte opstigninger. Efterlad håndtaget i positionen "REST" eller "STANB BY", og træk den frie ende af rebet parallelt med den anvendte ende af rebet, som illustreret på figurerne B1 og B2. Det anbefales ikke at foretage nedstigningen ved at trække direkte i rebets frie ende uden at bruge en rebklemme.

C) Rebsikring af første klatrer (maks. 100 kg) med dynamiske reb (EN 892). Forbind udstyret til din sele; før brug skal det tjekkes, at rebet er korrekt installeret i overensstemmelse med afsnittet "Funktionstjek"; hold kontrolhåndtaget på maks. hastighed for at forsyne rebet, og træk det igennem den anvendte ende af rebet (reb til første klatrer); slip kontrolhåndtaget for at forhindre et fald, og hold stramt fast i rebets frie ende; følg vejledningen i afsnittet "Nedfiring af én person (Fig. 9) for at sænke første klatrerens ned.

NEDERLANDS

Andere gebruikstypen van het apparaat dat in deze handleiding wordt getoond:

A) Installatie van een takelsysteem voor reddingsoperaties. Opgelet! Het wordt niet aangeraden om de reddingsoperaties uit te voeren door direct aan het vrije uiteinde van het touw te trekken zonder de hulp van een uitwijkpunt dat op het touw zelf geplaatst is (Fig. A). Dit zorgt voor de verlenging van de levensduur van het touw en het apparaat, en zal herstel- en reddingsoperaties vereenvoudigen.

B) Korte stijgingen. Houd de bedieningshendel in de "REST" [RUST] stand of "STANDBY" stand, trek het vrije uiteinde van het touw dat evenwijdig staat aan het vastgezette uiteinde van het touw, naar boven zoals afgebeeld in figuren B1 en B2. Het wordt niet aangeraden om de stijging uit te voeren door direct aan het vrije uiteinde van het touw te trekken met een touwkleem wordt gebruikt.

C) Zekering van de leidende klimmer (max. 100 kg), gebruik dynamische touwen die gecertificeerd zijn volgens EN 892. Verbind het apparaat met uw harnas; alvorens het gebruik verifieert u dat het touw goed geïnstalleerd is aan de hand van "Controle voor de goede staat van werking"; voor het geven van touw houdt u de bedieningshendel in de maximale openingsstand en trekt u het gedeelte

aan de klimzide (touw naar de leider) helemaal door; om een val te stoppen, laat u de bedieningshendel lopen waarbij u het vrije uiteinde van het touw stevig vasthoudt; voor het afbeilen volgt u de instructies in de paragraaf "Afbeilen van een persoon" (Fig. 9).

SLOVENŠČINA

Druge vrste uporabe naprave, prikazane v tem priročniku:

A) Vzpostavite vlečni sistem za reševalne akcije. Pozor! Ne priporočamo, da reševalno akcijo izvedete tako, da neposredno vlečete prosti konec vrvi brez preuśmeritvene točke, ki se jo namesti na samo vrv (slika A). To bo omogočilo ohranitev živiljenjske dobe vrvi in naprave, poleg tega pa bo olajšalo dvigovanje in reševanje.

B) Kratki vzponi. Krmilni ročaj držite v načinu »REST« ali »STANB BY«, potegnite prosti konec vrvi, ki je vzporedno z vpetim koncem vrvi, kot je prikazano na slikah B1 in B2. Vzpon, ki poteka tako potegneta neposredno prosti konec vrvi, ne da bi pri tem uporabili sponko za vrv, ni priporočljiv.

C) Za privezovanje glavnega plezalca (največ 100 kg) uporabite dinamične vrvi, certificirane po EN 892. Napravo priključite na svoj pas; pred uporabo preverite, da je vrv pravilno nameščena »Preverite pravilno delovanje«; za dovajanje vrvi držite krmilni ročaj v načinu maksimalne hitrosti in povlecite vpeti konec vrvi (vrv do glavnega plezalca); za zaustavitev padca spustite krmilni ročaj in se čvrsto držite prostega konca vrvi; za spuščanje glavnega plezalca sledite navodilom v odstavku »Spust po vrvi za eno osebo« (slika 9).

SLOVENČINA

Iné typy použitia zariadenia znázornené v tejto príručke:

A) Vytvorenie dopravného systému pre záchranné operácie. Pozor! Záchrannú operáciu sa neodporúča ťahať priamo za voľný koniec lana bez pomoci odklonu umiestneného na samotnom lane (obr. A). To umožní zachovať životnosť lana a zariadenia, okrem toho to uľahčí operácie obnovy a záchrany.

B) Úrčári výstupy. Udržujte ovládaci páku v režime „REST“ alebo „STANB BY“ vytiahnite voľný koniec lana rovnoobežne so zapojeným koncom lana, ako je znázornené na obrázkoch B1 a B2. Neodporúča sa, aby výstup stúpala priamo za voľný koniec lana bez použitia lanovej svorky.

C) Na zabezpečenie horolezca (max. 100 kg) používajte dynamické laná certifikované podľa EN 892. Pripojte zariadenie k postroju; pred použitím skontrolujte, či je lano správne nainštalované. na privádzanie lana držte ovládaci rukoväť v režime maximálnej rýchlosti a ťahajte cez zapojený koniec lana (lano k vodiacemu prvku); Ak chcete zastaviť pád, nechajte ovládaci páku ísť a pevne ju držte na voľnom konci lana; pri spúšťaní vodcu postupujte podľa pokynov uvedených v odseku „Zlaňovanie jednej osoby“ (obr. 9).

ROMÂNĂ

Alte tipuri de utilizări pentru dispozitivul prezentat în acest manual:

A) Configurarea unui sistem de ridicare pentru operațiuni de salvare. Atenție! Nu se recomandă să efectuați operațiunea de salvare trăgând direct de capătul liber al corzii, fără ajutorul unui punct de redirectionare amplasat pe coardă (Fig. A). Acest lucru permite menținerea duratei de utilizare a corzii și a dispozitivului, pe lângă faptul că facilitează operațiunile de recuperare și de salvare.

B) Určári scurte. Mențineți maneta de control în modul „REST” (REPAUS) sau „STANDBY” (AȘTEPTARE) și trageți capătul liber al corzii în paralel cu capătul activ al corzii, conform ilustrațiilor din figurile B1 și B2. Nu se recomandă să urcați trăgând direct de capătul liber al corzii fără utilizarea unei cleme de coardă.

C) Pentru amarea alpinistului principal (max. 100 kg) trebuie să utilizați corzi dinamice autorizate conform EN 892. Conectați dispozitivul la hamul dvs. Înainte de utilizare, coarda trebuie să fie instalată în mod corect, conform secțiunii „Verificarea stării bune de funcționare”. Pentru a avansa coarda, țineți maneta de control în modul de viteză maximă și trageți capătul activ al corzii (coarda dinspre alpinistul principal). Pentru oprirea căderii, eliberați maneta de control și țineți bine de capătul liber al corzi. Pentru coborârea alpinistului principal, urmați instrucțiunile prezentate în paragraful „Rapelul unei singure persoane” (Fig. 9).

ČEŠTINA

Tento návod popisuje i další způsoby použití zařízení:

A) Vytvoření kladkostroje pro záchranné a evakuační operace. Pozor! Nedoporučuje se provádět záchranné a evakuační operace způsobem, kdy se ťahá za volný konec lana bez použití bloktu umístěného na samotném laně (Obr. A). To zajistí lepší ochranu a delší životnost lana a zařízení a samozřejmě to usnadní samotnou záchrannou či evakuační operaci.

B) Krátký výstup. Ponechte páku v poloze „REST“ či „STANB BY“ a zatáhněte směrem nahoru za volný konec lana rovnooběžně se zatáhněným koncem lana, jak je znázorněno na obrázku B1 a B2. Je doporučeno neprovádět výstup způsobem, kdy se ťahá za volný konec lana bez použití bloktu.

C) Jištění prvolezce (max. 100 kg) na dynamickém laně (EN 892). Připojte zařízení k postroji; před zahájením jištění zkontrolujte správné založení lana podle instrukcí v příslušném odstavci „Test funkčnosti“; při jištění držte ovládací páku v poloze maximálního otevření a vytahujte lano na straně lezce; pro zachycení pádu uvolněte ovládací páku a pevně uchopte volný konec lana; pro slanění se řiďte instrukcemi v odstavci „Sestup jedné osoby“ (Obr. 9).

MAGYAR

Az eszköz ebben a kézikönyvben bemutatott egyéb felhasználási módjai:

A) **Emelőrendszer felállítása mentési műveletekhez. Figyelem! Nem tanácsos a mentési műveletet közvetlenül a kötél szabad végét húzva végrehajtani magára a kötéltre helyezett irányítópont használatával nélkül (A ábra).** Ez lehetővé teszi a kötél és az eszköz élettartamának megőrzését, emellett megkönnyíti a helyreállítási és mentési műveleteket.

B) **Rövid emelkedések.** Tartsa az irányítókart „REST” vagy a „STANDBY” pozícióban, és húzza fel a szabad kötélszálat a kötél rögzített végével párhuzamosan a B1 és B2 ábra szerint. Nem tanácsos az emelkedést közvetlenül a szabad kötélszálat húzva végrehajtani kötélbilincs használata nélkül.

C) **Előlmászó biztosítása (max. 100 kg). Használjon az EN 892 szerint tanúsított dinamikus kötelet.** Csatlakoztassa az eszközt a hevederéhez; használat előtt ellenőrizze, hogy a kötél megfelelően van-e behelyezve „A működőképesség ellenőrzése”; a kötél befűzéséhez tartsa az irányítókart maximális sebesség módban, és húzza át a kötél rögzített végét (előlmászó felőli kötélszál); Esés megtartásához engedje el az irányítókart és tartsa szilárdan kézben a szabad kötélszálat; az előlmászó leeresztéséhez kövesse az „Egy személy leengedése” (9. ábra) című bekezdésben ismertetett utasításokat.

ΕΛΛΗΝΙΚΑ

Άλλος τύπος χρήσης για τη συσκευή που απεικονίζεται στο παρόν χειρίδιο:

A) **Δημιουργία συστήματος απομάκρυνσης για επιχειρήσεις διάσωσης. Παράλληλα! Δεν προτείνεται να εκτελέσετε τη λειτουργία διάσωσης τραβώντας απευθείας το ελεύθερο άκρο του σχοινιού, χωρίς τη βοήθεια ενός σημείου εκτροπής τοποθετημένου στο ίδιο το σχοινί (Εικ. Α).** Αυτό θα επιτρέψει τη διατήρηση της διάρκειας ζωής του σχοινιού και της συσκευής, εκτός από αυτό θα διευκολύνει τις διαδικασίες ανάκτησης και διάσωσης.

B) **Σύντομες αναβάσεις.** Κρατήστε τη λαβή ελέγχου στη θέση «REST» ή στο «STANDBY» τραβώντας προς τα πάνω το ελεύθερο άκρο του σχοινιού παράλληλα προς το εμπλεκόμενο άκρο του σχοινιού όπως απεικονίζεται στα σχήματα B1 και B2. Δεν είναι σκόπιμο να πραγματοποιήσετε την ανάβαση τραβώντας απευθείας το ελεύθερο άκρο του σχοινιού χωρίς να χρησιμοποιήσετε έναν σφιγκτήρα σχοινιού.

Γ) **Πρόσδεση του οδηγού ορειβάτη (μέγιστο 100 kg) χρησιμοποιήστε δυναμικά σχοινιά πιστοποιημένα σύμφωνα με το EN 892.** Συνδέστε τη συσκευή με την πλεούδα σας. Πριν από τη χρήση βεβαιωθείτε ότι το σχοινί έχει εγκατασταθεί σωστά και πραγματοποιήστε τον «Έλεγχο καλής λειτουργίας». Για να τροποδοτήσετε το σχοινί, κρατήστε τη λαβή ελέγχου στη λειτουργία μέγιστης ταχύτητας και τραβήξτε το άκρο του συμπυκνωμένου (σχοινί στον οδηγό). Για να σταματήσετε μια πτώση, αφήστε τη χειρολαβή ελέγχου να κρατηθεί και να κρατηθεί σφιχτά στο ελεύθερο άκρο του σχοινιού, για να χαμηλώσετε τον ηγέτη, ακολουθήστε τις οδηγίες που αναφέρονται στην παράγραφο « Κάθοδος με ανάκληση ενός προσώπου» (Εικ. 9).

POLSKI

Inne sposoby wykorzystania sprzętu zostały przedstawione w tym podręczniku:

A) **Realizacja wyciągarek dla czynności odzysku i ratownictwa. Uwaga! Nie jest wskazane dokonanie operacji odzysku i ratownictwa ciągnąc bezpośrednio wolne pasmo liny bez pomocy punktu odniesienia znajdującego się na tej samej linii (Rys. A).** Pozwala to wydłużyć żywotność liny i urządzenia, a także ułatwić operacje odzysku i ratunkowe.

B) **Szybki wjazd.** Pozostawić zapadkę w pozycji „REST” lub „STANDBY” i ciągnąć w górę wolne pasmo liny równoległe do pasma liny przymocowanej, jak pokazano na rysunkach B1 i B2. Wskazane jest, aby nie wykonywać wjazdu ciągnąc bezpośrednio wolne pasmo liny bez pomocy blokady.

C) **Asekuracja przewodnika (max. 100 kg) z linami dynamicznymi (EN 892).** Połączycy przyczepą z uprzężą; przed użyciem sprawdź prawidłową instalację liny zgodnie z instrukcjami w paragrafie „Test działania”; w celu asekuracji, trzymaj rączkę sterującą w pozycji maksymalnie otwartej i wyciągnąć pasmo liny do wspinaczki; aby uniemożliwić upadek opuścić rączkę sterowania i mocno chwycić wolne pasmo liny; w przypadku zjazdu postępować zgodnie z instrukcjami w rozdziale „Zjazd jednej osoby” (Rys. 9).

РУССКИЙ

Другие варианты использования снаряжения представлены в настоящем руководстве:

A) **Использование талей для операций возвращения и поддержки. Внимание! Не рекомендуется выполнять операции по подъёму и спасательные операции путем натягивания незакрепленного конца веревки без использования канатного зажима (рис. А).** Это позволяет увеличить срок службы веревки и устройства и облегчить операции по подъёму и спасательные операции.

B) **Краткий подъём.** Для натягивания незакрепленного конца веревки параллельно зафиксированному концу, как показано на рисунках В1 и В2, рычаг управления должен быть установлен в режим „REST” („ПОКОЙ”) или „STANB BY” („ОЖИДАНИЕ”). Не рекомендуется выполнять подъем, натягивая незакрепленный конец веревки без использования канатного зажима.

C) **Страховка идущего первым в связке (макс. 100 кг) динамическими верёвками (EN 892).** Подсоедините снаряжение к страховочной системе; перед началом проверьте правильность установки верёвки в соответствии с указаниями, содержащимися в соответствующем разделе „Проверка функционирования”; для страховки держите рычаг управления в максимально раскрытом положении и вытягивайте верёвку в сторону альпиниста; чтобы остановить падение, отпустите ручку управления и твёрдо удерживайте свободный конец верёвки; для осуществления спуска следуйте инструкциям, содержащимся в разделе „Спуск одного человека” (рис. 9).

EESTI

Muud kasutusüübide selles kasutusjuhendis illustreeritud seadmele:

A) **Päästeoperatsioonide tõstesüsteemi koostamine. Tähelepanu! Päästeoperatsiooni teostamisel ei ole soovitatav tõmmata otsse köie otsast ja ilma köiele endale paigutatud diversioonipunktiita (joonis A).** See võimaldab hoida köie ja seadme tööiga ja lihtsustab päästetööid.

B) **Lühikesed tõusud.** Hoidke juhtpide režiimis „PUHKUS” või „OOTEREŽIIM”, tõmmake köie vaba ots paralleelselt köie kasutusele otsaga üles, nagu näidatud joonistel B1 ja B2. Tõusmisel ei ole soovitatav tõmmata otsse köie vabast otsast, ilma köieklambrit kasutamata.

C) **Laskumistegevus juhtronijaga (max 100 kg) kasutades dünaamilisi köisi vastavalt sertifikaadile EN 892.** Ühendage seade rakmetega; enne kasutamist veenduge, et köis on õigesti paigaldatud „Töökorra kontroll”; köie sisestamiseks hoidke juhtpide max kiiruse režiimis ja tõmmake löbi köie aktiivne ots (köis juhile); Kukkumise peatamiseks vabastage juhtpide ja hoidke tugevalt köie vabast otsast; juhi langetamiseks järgige juhiseid jaotisest „Ühe isikuga laskumine” (joonis 9).

LATVIEŠU

Ierīces, kas parādīta šajā rokasgrāmātā, cita veida lietošana:

A) **Pacelšanas sistēmas izveidošana glābšanas pasākumiem. Uzmanību!** Glābšanas pasākumu nav ieteicams veikt, pavelkot virves brīvo galu, neizmantojot novirzīšanas mezglu, kas novietots uz virves (A att.). Tas ļaus saglabāt virves un ierīces kalpošanas laiku, turklāt tas atvieglos atgūšanas un glābšanas darbības.

B) **Īsi kāpumi.** Turiet vadības rokturi režīmā „REST” vai „STANB BY”, pavelkot virves brīvo galu paralēli virves pievienotajam galam, kā parādīts attēlos B1 un B2. Nav ieteicams veikt pacelšanu, tieši velkot aiz virves brīvā gala, neizmantojot virves skavu.

C) **Vadošā kāpēja nostiprināšana (maksimāli 100 kg), izmantot dinamiskas virves, kas sertificētas atbilstoši EN 892.** Pievienojiet ierīci savam stiprinājumam; pirms lietošanas pārlicinieties, vai virve ir pareizi uzstādīta „Labas darba kārtības pārbaude”; lai padotu virvi, turiet vadības rokturi maksimāli ātruma režīmā un izvelciet caur virves piestiprināto galu (virve pie vadītāja). Lai apturētu krišanu, atļaidiet vadības rokturi un cieši turiet to pie virves brīvā gala; lai pazeminātu vadītāju, ievērojiet instrukcijas, kas sniegtas sadaļā „Vienas personas nolaišanās” (9. att.).

LIEUVIŲ

Kitas prietaiso naudojimo tipas, parodytas šioje instrukcijoje:

A) **Gelbėjimo operacijų sistemoms sukūrimas. Dėmesio! Nepartartina atlikti gelbėjimo operacijos tiesiogiai traukiant laisvą virvės galą be nukreipimo taško, pritvirtinto ant pačios virvės (A pav.).** Tai leis išsaugoti virvės ir prietaiso eksploataavimo laiką, be to, tai palengvins atkūrimo ir gelbėjimo operacijas.

B) **Trumpas pakilimas.** Laikykite valdymo rankenėlę „REST” arba „STANB BY” režimu, laisvą virvės galą patraukite prie lygiagrečiai užfiksuotam virvės galui, kaip parodyta paveikslėliuose B1 ir B2. Nepartartina kelti tiesiai traukiant laisvą virvės galą, nenaudojant virvės spaustuko.

C) **Viršijančiam alpinizmui (maks. 100 kg) klojimas naudokite dinamines virves, sertifikuotas pagal EN 892.** Prijunkite prietaisą prie savo diržų; prieš naudojimą patikrinkite, ar virvė yra tinkamai įtvirtinta „Tinkamos darbo tvarkos patikrinimas”; norėdami paduoti virvę, laikykite valdymo rankenėlę maksimaliu greičio režimu ir patraukite per užfiksuotą virvės galą (virvė iki lyno); Norėdami sustabdyti kritimą, paleiskite valdymo rankenėlę ir tvirtai laikykite prie laisvo virvės galo; Norėdami nuleisti vadą, vykdykite instrukcijas, pateiktas pastraipoje „Vieno žmogaus nuleidimas” (9 pav.).

БЪЛГАРСКИ

Други типове употреба за устройството, показано в това ръководство:

A) Изграждане на система за теглене за спасителни операции. Внимание!

Не е препоръчително при спасителната операция да се дърпа директно свободният край на въжето, без помощта на отклоняваща точка, поставена на самото въже (Фиг. А). Това ще позволи да се запази живота на въжето и на устройството, освен това ще улесни операциите по възстановяване и спасяване.

B) Кратки изкачвания. Дръжте контролната дръжка в режим "REST" или "STANB BY", издърпайте свободният край на въжето успоредно на захванатия край, както е показано на фигури B1 и B2. Не е препоръчително да правите изкачването, като дърпате директно свободния край на въжето, без да използвате скоба за въже.

C) За закрепване на водещия катерач (макс. 100 кг) използвайте динамични въжета, сертифицирани по EN 892. Свържете устройството към вашата сбруя; преди употреба проверете дали въжето е правилно инсталирано "Проверка на доброто работно състояние"; за да подавате въжето, задръжте контролната дръжка в режим на максимална скорост и издърпайте през захванатата част на въжето (въжето към водача); За да спрете падането, пуснете контролната дръжка и се дръжте здраво към свободния край на въжето; за спускане на водача, следвайте инструкциите, посочени в параграф "Спускане на един човек"(Фиг. 9).

HRVATSKI

Drugi tipovi uporabe za ovaj uređaj prikazani u ovom priručniku:

A) Postavljanje sustava za vuču za operacije spašavanja. Pažnja! Nije preporučljivo provoditi operaciju spašavanja tako da izravno vučete slobodan kraj užeta, bez pomoći preusmjerne točke postavljene na samom užetu (Slika A). To će pomoći produžiti životni vijek užeta i uređaja, a osim toga će olakšati operacije povrata i spašavanja.

B) Kratki usponi. Držite kontrolnu ručicu u „REST“ načinu ili „STANB BY“, povucite prema gore slobodan kraj užeta paralelno s priključanim krajem užeta kako je prikazano na slikama B1 i B2. Ne preporuča se uspinjanje izravnim povlačenjem slobodnog kraja užeta bez korištenja hvataljke za uže.

C) Belay predvodnika penjača (maks. 100 kg) koristite dinamičku užad certificiranu prema EN 892. Priključite uređaj na svoj penjački pojas; prije uporabe provjerite jer li uže ispravno postavljeno „Provjera dobrog radnog stanja“; da biste umetnuli uže, držite kontrolnu ručicu u načinu maksimalne brzine i povucite priključeni kraj užeta (uže predvodniku); da biste zaustavili pad otpustite kontrolnu ručicu i čvrsto držite slobodan kraj užeta; za spuštanje predvodnika slijedite upute iz odlomka „Spuštanje jedne osobe“ (Slika 9).

中文

说明书中的其他使用方式:

A) 救援操作中的拖曳系统建立。注意! 不建议直接拉绳索的制动端进行救援操作, 而在绳索上做滑轮系统(图A)。这样能提高绳索的使用寿命, 此外能更好的拉动进行救援作业。

B) 短距离上升。 将控制把手放至“REST”或“STAND BY”模式, 并按照图B1和B2的方式平行提拉。不建议不使用上升器直接提拉

C) 保护先锋攀(最大重量100kg)使用符合EN 892标准的动力绳。 将下降器与安全带相连; 使用前对绳索的安装进行工作顺序检查; 送绳时将控制手柄放到最大下降速度模式, 并将攀爬端绳索抽出(领攀者); 停止坠落时, 松开把手, 握紧绳索制动端; 下降领攀者时, 查看“人员下降”段落(图9)。

日本語

ツール使用のその他の方法は本取扱説明書に記載されています。

A) 救助、救援作業のための滑車の製作。

注意! ロープに設置されている迂回ポイントを使用しないで直接ロープの末端解放側をたぐっての巻き取り作業と救援活動は推奨いたし兼ねます。(図Aを参照のこと)。これは巻き取り作業と救助活動を行い易くする為だけではなく、ロープと装置の長期に渡る品質維持にもつながります。

B) 短期間の上昇。 図B1及び図B2の表示に従ってロープの末端側をロープに付けた側と並行な状態で最後まで繰り出し、コントロールハンドルを「REST」モードまたは「STAND BY」モードに保ってください。ロープクランプを使用せず直接ロープの末端側をたぐってのクライミングは推奨致し兼ねます。

C) ダイナミックロープ(EN 892)を使用した先頭者(最高100 kg)の確保。 ツールをハーネスに接続します。開始する前に、“機能試験”の章の記載に従い、ロープが正しく挿入されていることを確認します。固定するため、コントロールレバーを全開の位置に保持し、クライマー側のロープを抜き取ります。落下を防止するため、コントロールレバーを離し、ロープの解放側をしっかりと握ります。降下については、“人の降下”の章(図9)の記載に従ってください。