

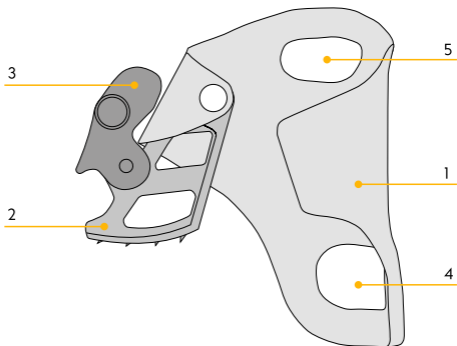

CAM CLEAN



2

125 g

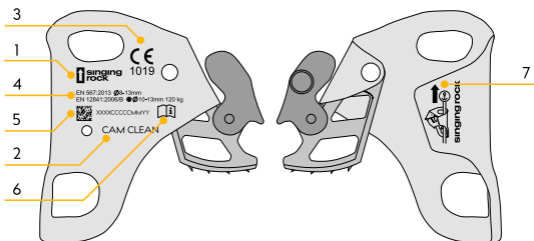
3

XXXXCCCCMMYY

month and year of production /
měsíc a rok výroby

product code / kód výrobku

unique nr. / jedinečné číslo

datamatrix

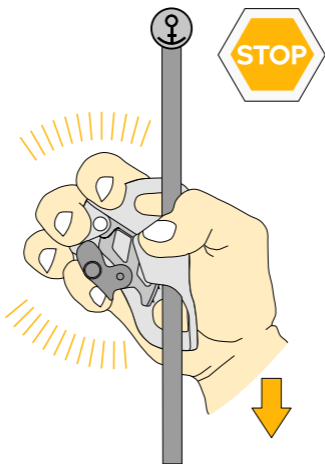
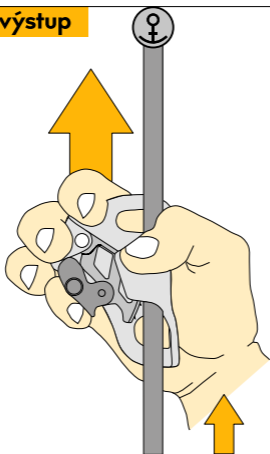

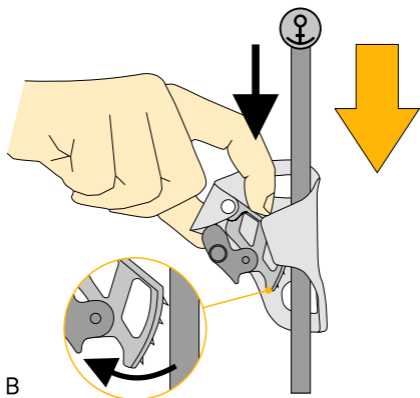
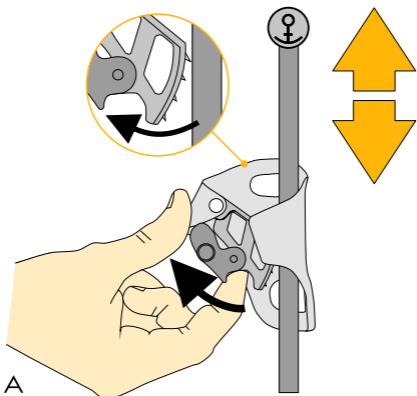

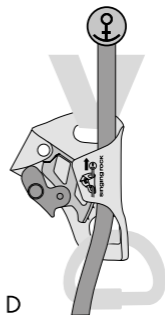
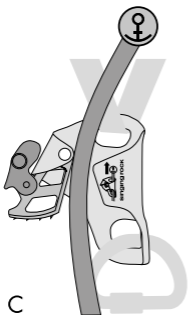
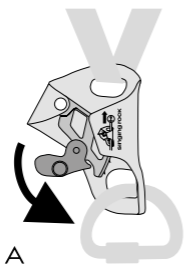
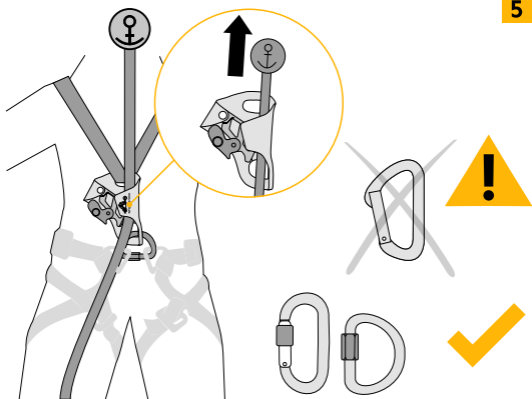

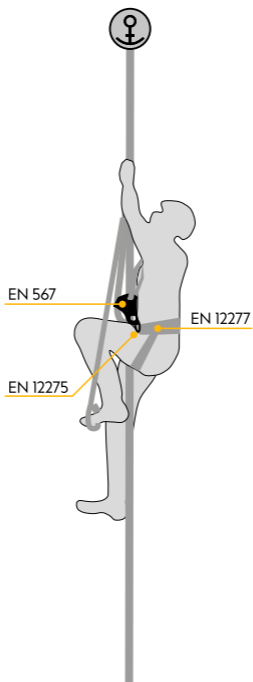

EN 567



max 100 kg

Ø 8–13 mm



EN 1891 type A

EN 1891 type B

EN 892

EN 564

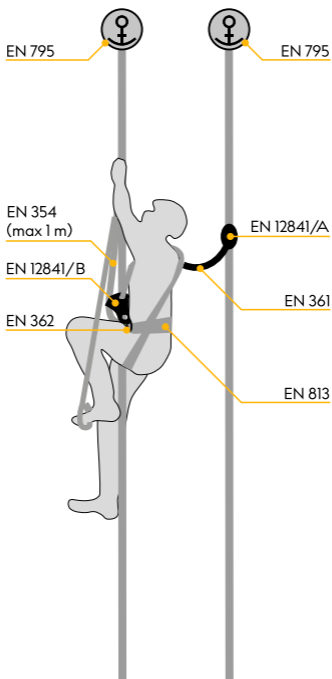

EN 12841 type B



max 120 kg

Ø 10–13 mm



EN 1891 type A

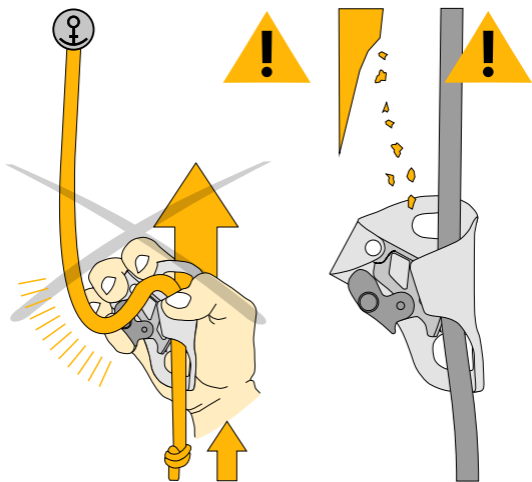
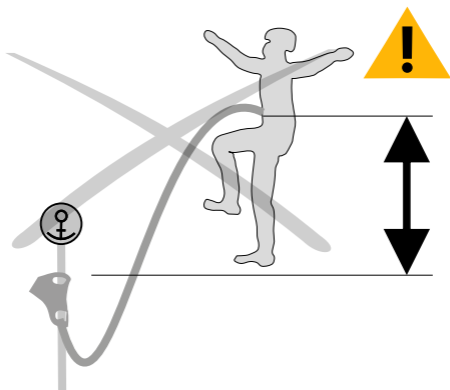

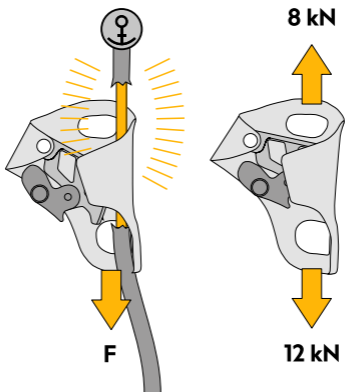

rope \varnothing	rope strength F
8 mm	4 kN
13 mm	6,5 kN



washing



drying



silicon oil

beware
of chemicalsbeware
of salt

ČESKY

NÁVOD K POUŽITÍ

Návod k použití lanových svěr EN 567:2013 / nastavovacích zařízení lana EN 12841:2006 typ B.

Bez pečlivého přečtení tohoto návodu nepoužívejte tento výrobek.

V tomto návodu jsou uvedeny všechny důležité informace pro správné použití hrudních blokantů (obr. 1) při horolezectví, speleologii, záchranných pracích, pracích ve výškách, ... Výrobky, jichž se tento návod týká, se řadí mezi osobní ochranné prostředky určené k použití v horolezectví a v lanovém přístupu. Pro použití těchto pomůcek je nezbytné odpovídající zaškolení (znalost základních technik použití a záchrany). Nedostatečně trénovaný uživatel nebo uživatel, který není schopen zhodnotit nebezpečí plynoucí z podmínek, v nichž je výrobek používán, nesmí tento výrobek používat. Chybné použití nebo chybná údržba výrobku mohou vést ke smrtelné nehodě.

Uživatel je odpovědný za jakékoliv riziko, kterému je vystaven při použití tohoto výrobku. Výrobce a prodejci nenesou odpovědnost za jakékoliv škody nebo jiné negativní důsledky způsobené nesprávným použitím nebo použitím výrobku, který byl upravován nebo opravován osobou bez autorizace výrobcem.

Výrobce je zodpovědný za takové užití, pro které je produkt určen a není zodpovědný za nesprávnou údržbu a obecně za zanedbání základních pravidel uvedených v tomto návodu, které může zvýšit nebezpečí pramenící z prostředí, ve kterém je výrobek používán. Výrobce nenesou žádnou odpovědnost za nehody, poranění nebo smrt způsobené nesprávným použitím tohoto výrobku. Výrobce nenesou žádnou odpovědnost pro případy nedodržení instrukcí uvedených v tomto návodu k použití. Dále nenesou odpovědnost za použití výrobku uvedeného na trh bez řádného návodu k použití a technické karty. Pro bezpečnost uživatele je nezbytné přiložit k výrobku tento návod k použití v úředním jazyce země, kde se výrobek prodává.

Existuje mnoho nevhodných způsobů použití a jen některé z nich jsou popsány v tomto návodu (přeskrtnutá zobrazení). **Jen způsoby označené jako "SPRÁVNÉ" jsou povoleny.** Jakékoliv jiné použití je **ZAKÁZANÉ**.

POPIS ČÁSTÍ (obr. 2): 1 – tělo blokantu / 2 – vačka / 3 – pojistka / 4 – dolní připojovací oko / 5 – horní připojovací oko

ZNAČENÍ (obr. 3): 1 – výrobce / 2 – model / 3 – značka shody (soulad s příslušnou OOP směrnici) a číslo notifikované osoby, která provádí kontrolu výroby / 4 – evropská norma / 5 – jedinečné a sériové číslo / 6 – číti instrukce / 7 – směr založení lana

POUŽITÍ (obr. 4): Blokant je určen k výstupu po fixním jednoduchém laně nebo pomocné šňůře. Lze jím posouvat po laně jedním směrem a ve druhém směru zařízení blokuje. Ověřte si, že výrobek je kompatibilní s ostatními prvky systému, a že tyto prvky odpovídají příslušným nařízením, normám a směrnicím. Také si ověřte, že byl celý systém správně sestaven, a že se vzájemně nenarušuje bezpečná funkčnost jeho jednotlivých prvků (obr. 6).

NASAZENÍ NA LANO (obr. 5): Připevněte blokant k úvazku/postroji tak, aby byl orientovaný šípkou vzhůru. Palcem odblokujte pojistku a zajistěte v otevřené poloze. Vložte lano a palcem uvolněte pojistku. Vačka sevře lano a pojistka zapadne do polohy zajištěno. Zkontrolujte, zda je zařízení správně založeno a zda blokuje.

VÝSTUP: Posuňte blokant vzhůru po laně. Zatáhněte zpět, blokant se zablokuje. Pro postup vzhůru postup opakujte. Blokant zatěžujte pouze ve směru rovnoběžném s lanem.

POZOR (obr. 7): Zabraňte přístupu cizích těles do míst, kde vačka svírá lano. Zabraňte zachycení pojistky za oděv nebo součásti výstroje. Bahno, sníh a led mohou ovlivnit bezpečnou funkci blokantu.

SEJMUTÍ Z LANA: Z lana můžete sejmut pouze blokant, který není zatížený. Palcem odklopte pojistku a zajistěte v otevřené poloze. Vyjměte lano. Palcem uvolněte pojistku, mechanismus se vrátí do původní polohy.

POSUNUTÍ DOLŮ (obr. 4): Nezatížený blokant můžete po laně posunout směrem dolů, pokud zatáhnete za zobáček pojistky nebo svrchu zatlačíte na vačku.

KONTROLA: Před každým použitím pečlivě zkontrolujte celkovou funkčnost a opotřebení blokantu. Zkontrolujte tělo, vačku a pojistku a upevňovací oka. Vše musí fungovat bezvadně. Značení musí být čitelné. V případě, že objevíte trhliny, nadměrnou korozi, špatně fungující pohyblivé části a příliš opotřebené či chybějící zuby, blokant ihned vyřadte. Pokud máte jakékoliv pochybnosti o výrobku, vyřadte jej.

POUŽITÍ V LANOVÉM PŘÍSTUPU EN 12841:

- Blokant není určen k zachycení pádu. Slouží k postupu po pracovním vedení a je nutné použít současně i zařízení dle EN 12841/A.
- Certifikační testy byly provedeny s lany: Lanex Static 10 a 13 mm.
- Délka spojovacího prostředku (lanyard + spojky) musí být maximálně 1 m.
- Na pracovišti musí být k dispozici plán pro záchranu a musí zohledňovat všechny nouzové situace při práci.
- Doporučujeme používání výhradně jednou osobou; pokud to není možné, musí být výrobek prověřen kompetentní osobou před a po každém použití. Je třeba znát nezbytné efektivní a bezpečné metody záchranu pro případ, kdy se uživatel dostane do potíží při použití tohoto výrobku. Ověřte si fyzickou kondici uživatele, která může mít vliv na bezpečnost během běžného nebo mimořádného použití.
- Používejte pouze kotvící prostředky vyhovující evropské normě EN795 s minimální pevností 12 kN, u nekovových kotvících prostředků minimálně 18 kN.
- Při použití musí být uživatel vždy pod úrovní kotvícího bodu (obr. 5). Pečlivě zvažte pozici a výšku kotvícího bodu vzhledem k zemi a berte v úvahu průtah lana při možném pádu a jiné nebezpečné překážky i v případě kyvadlového efektu. Vždy pracujte tak, abyste omezili možnost pádu a jeho možnou délku na minimum.
- Zabraňte prověšení lana nad blokantem.
- V systému zachycení pádu je nutné používat výhradně celotělový úvazek dle EN 361.
- Zkontrolujte, že výrobek je dodáván s návodem k použití a kontrolní kartou v souladu s požadavky normy EN 365:2004. Tato karta musí být vyplněná a průběžně aktualizovaná uživatelem. Pokud karta u výrobku chybí, nepoužívejte jej.
- Blokanty musí být nejméně jednou za 12 měsíců zkontrolovány výrobcem nebo jím autorizovanou osobou.
- Jakékoliv přetížení nebo dynamické zatížení blokantu může poškodit kotvící vedení (obr. 8).

MATERIÁLY: Žádné výše uvedené zařízení ani způsob jeho údržby nezpůsobuje alergie, precitlivělost nebo podráždění kůže. Blokanty jsou vyrobeny z eloxované slitiny lehkých kovů, nerezové oceli a plastů. Tento výrobek byl navržen k použití v normálních atmosférických podmínkách (tj. atmosférické podmínky normálně snesitelné pro člověka).

ÚDRŽBA (obr. 9): V každém případě, vyřadte výrobek z používání, pokud zachytil větší pád (nebo jiné velké zatížení), i když nejsou viditelné známky poškození. Možnost dalšího použití musí být posouzena výrobcem, který si vyhrazuje právo na příslušné zkoušky a testy. Veškerou údržbu provádějte jen v souladu s postupem výrobce.

Pro čištění výrobku použijte čistou vodu a jemný hadr. V případě potřeby doporučujeme lehce promazat pohyblivé části karabiny silikonovým olejem. Olej nesmí přijít na místa, která jsou ve styku s lanem.

Veškeré nezbytné opravy musí být provedeny kompetentní osobou pověřenou výrobcem, dodávající postup zpracovaný výrobcem.

DESINFEKCE: Pro desinfekci blokantu používejte dezinfekční prostředek obsahující kvartěrní amonné soli. Rozpusťte nezbytné množství dezinfekčního prostředku v čisté vodě, max. 20 °C. Ponechte výrobek namočený do tohoto roztoku jednu hodinu. Potom jej opláchněte v čisté vodě a osušte čistým hadrem.

SKLADOVÁNÍ A TRANSPORT: Výrobek skladujte na chladném, suchém a dobře větraném místě. V místnosti nesmí být korozivní prostředí nebo zdroje tepla vyšší než 100 °C. Výrobek nesmí přijít do kontaktu s ostrými předměty, které by jej mohly poškodit. Nikdy neukládejte výrobek před tím, než ho důkladně osušíte a neskladujte jej v prostředí s vysokou salinitou. Kromě výše uvedených pravidel, nejsou žádné speciální požadavky pro transport. Nikdy nenechávejte vaše vybavení v autě vystavené slunečnímu záření.

ŽIVOTNOST: Životnost výrobku není výrobcem striktně stanovena. V závislosti na stavu výrobku a historii jeho použití, však může být nezbytné vyřadit jej z provozu okamžitě (například při zachycení velmi těžkého pádu nebo při viditelném poškození výrobku). Životnost závisí na řadě faktorů: intenzita a správnost použití, vnější podmínky při použití (vlhkost, mráz, vysoké teploty), opotřebení, koroze, nadměrné zatěžování výrobku, nesprávné skladování, atd.

UPOZORNĚNÍ: Mějte na paměti, že v případě jediné extrémní události může být vaše vybavení poškozeno takovým způsobem, že nezaručuje další bezpečné použití.

ENGLISH

INSTRUCTIONS FOR THE USE

ascenders EN 567:2013 / rope adjustment devices EN 12841:2006 type B.

Do not use this product before reading and understanding of these instructions for use.

These instructions contain all the necessary information for the correct and safe use of chest ascenders (fig. 1) in the fields of activity: rescue, mountaineering, climbing, caving, working at heights, ...

The ascenders covered by these instructions are personal protection devices designed to be used in rope access and mountaineering. Before using the ascender, the user must be adequately trained in the techniques and security measures to be adopted. Those persons, who are not trained or are not able to evaluate the dangers of the situations in which the devices are used, must not use these devices. A malfunction due to improper use of the equipment may cause a death of the user.

The user is responsible for the risks to which he exposes himself. The manufacturer and the seller decline any and all responsibility in case of incorrect use, improper application or for products having been modified or repaired by persons not specifically authorized by the producer.

The producer assumes the responsibility only for the use which the product is designed for, and is not responsible for cases of bad maintenance and for cases of user negligence which can aggravate the dangerous conditions which can arise during the use of the product. The producer declines any and all responsibility for accidents, injuries or death due to improper and incorrect use of its products by the user. The producer declines any and all responsibility for all the cases in which the above-mentioned instructions are not followed. The producer declines any and all responsibility for cases in which a finished product is put on the market without the instructions and technical card. It's essential for the safety of the user that if the product is re-sold outside the original Country of destination the reseller shall provide these general instructions for use in the language of the Country in which the product is to be sold.

The situations where the device could be used incorrectly are many. Only some of these incorrect uses are included in these instructions and these are indicated with a cross

over the illustrations. **Only the ways indicated as "CORRECT" are allowed.** Any other use is **PROHIBITED**.

NOMENCLATURE (fig. 2): 1 – ascender body / 2 – cam / 3 – safety catch / 4 – lower attachment hole / 5 – upper attachment hole

MARKING (fig. 3): 1 – producer / 2 – model / 3 – conformity mark and number of the notified person who performs the control of production / 4 – European standard / 5 – unique and batch number / 6 – read instructions! / 7 – direction of use

INTENDED USE (fig. 4): The ascender is determined for ascent on the rope or accessory cord. It slides in one direction and locks in other direction. Always verify before use that your equipment consists of products compatible with each other and is in conformity with the applicable regulations, standards and directives in force. Also verify that the system has been properly assembled and that each component functions without interfering with any of the other components (fig. 6).

INSTALLING ON THE ROPE (fig. 5): Attach the ascender to the harness with arrow directing up. Pull the safety catch with your thumb and secure it in open position. Insert the rope and release the safety catch with your thumb. Cam locks the rope and safety catch sink into the locked position. Check out, if the rope is placed properly and if the ascender locks.

ASCENT: Move the ascender up the rope. Pull back, the ascender will lock itself. To go up, repeat the action. Always load the ascender in the direction parallel to the rope.

WARNING (fig. 7): avoid any objects getting into places where the cam touches the rope. Avoid safety catch dragging by cloth, ropes or other gear. Mud, snow and ice may affect safety function of ascender.

REMOVAL FROM THE ROPE: Only unloaded ascender can be removed from the rope. Pull the safety catch with your thumb and secure it in open position. Take the rope out and release the safety catch with your thumb. Cam and safety catch sink into the initial position.

DESCENDING (fig. 4): Unloaded ascender can be moved down along the rope when pulling the nose of safety catch or when pressing the cam.

INSPECTIONS: Before using the product always check its general condition and wear. Check the body, cam and safety catch and attachment holes. All must function perfectly. All the marking must be clearly readable. There must not be any signs of wear, corrosion, deformation or defects in general. If you have any doubts, do not use the ascender and replace it immediately.

USE IN ROPE ACCESS ACCORDING TO EN 12841:

- Ascender is not suitable for fall arrest. It is intended for ascending along a working line and it must be always used together with EN 12841/A safety line backup device.
- The certification tests were performed with ropes: Lanex Static 10 and 13 mm.
- Connecting assembly (lanyard + connectors) must be of maximum length 1 m.
- The user must be informed of the existence of an emergency plan, present at the place of work, necessary to handle any possible emergency that can arise.
- To ensure the good maintenance and traceability of this product it is best to allocate it to a sole user; if not possible the product shall be checked by competent persons before and after use. If necessary, there must be an efficient and safe rescue method to be adopted should a person find himself in difficulty while using this product. Always verify that the physical conditions of the user are such that the connector is used safely during ordinary as well as emergency use.
- Use only anchors complying with the EN 795 with a minimum breaking strength of 12 kN (for textile anchors minimum 18 kN).

- While using the connector and other personal protective devices, the user must always remain below the anchor point (fig.5). The position and the height of the anchor point from the ground, must be calculated in the view of a possible fall, taking into account the length of the rope and of the devices connected to the rope, any dangerous obstacles, and the possibility of a "swinging" effect. The work must be carried out in such way as to minimize both the potential fall and potential fall distance.
- Avoid rope slack above the ascender.
- The full body harness complying EN 361 is the only acceptable body retaining device that can be used in a fall arrest system.
- Verify that a technical identification and control card in conformity with standard EN 365:2004 is provided with the product. This card must be filled in and kept updated by the user. If the card is missing, do not use the device.
- Ascenders (EN12841/B) shall undergo periodical in-depth inspection carried out by authorized person at least every 12 months.
- Any excessive or dynamic loading may damage the anchor line (pic. 8).

MATERIALS: All the materials and treatments used are antiallergenic; they do not cause skin irritations or sensitivity. The ascenders are made of anodized light alloy; stainless steel and plastic. This product is designed for use in normal atmospheric conditions (conditions normally tolerated by man).

MAINTENANCE (fig. 9): Always replace the ascender after a fall (or any other big load) even if no defect or damage is visible. The possibility of re-using must be authorized exclusively by the producer with a prior written consent that reserves the right to carry out appropriate examinations and testing. Any repair shall only be carried out in accordance with producer's procedures.

Clean the ascender with soft water and dry it with a non-abrasive cloth. LUBRICATE the mobile components with a specific silicone based lubricant (ensure, the lubricant does not come onto places, which are in direct contact with the rope). If the ascender comes in contact with salt water, wash it immediately and lubricate it.

All necessary repairs shall be carried out by competent person authorized by producer according to the instructions provided by producer.

DISINFECTION: Dissolve a disinfectant which contains quaternary ammonium salts in warm water (max. 20 °C). Soak the ascender in this solution for one hour. Rinse with potable water and dry it with a clean cloth.

STORAGE AND TRANSPORT: Store the product in a cool, dry, well-aired place. There must not be any corrosive or solvent substances or heat sources (max. 100 °C) in the storage place.

The connector must not come in contact with other sharp objects which could damage it. Never store the equipment before having thoroughly dried it and avoid storing it in places with a high saline concentration. Except for the above-mentioned indications, there are no special precautions to be used during the transport.

Avoid leaving your equipment in a car or in a closed place exposed to the sun.

LIFETIME: Lifetime of this product is not strictly limited by the manufacturer. Depending on the condition of the product and its history it may be necessary to retire it immediately (e.g. after hard fall, visible signs of damage...). Lifetime of this product can be influenced by various factors such as: frequent or improper use; usage environment (humidity, freezing, ice); wear; corrosion; serious stress with relative deformation; exposure to heat sources; improper storage; etc.

WARNING: Bare in mind that after one single extreme event, your equipment could result unsuitable for further use.

DEUTSCH

PRODUKTINFORMATION

Steigklemme EN 567:2013 / Seileinstellvorrichtung EN 12841:2006/B.

Benutzen Sie dieses Produkt nicht, ohne vorher diese Produktinformation gelesen und verstanden zu haben.

Diese Produktinformation enthält alle, für die richtige Anwendung dieses Produktes notwendigen Informationen (fig. 1) bei Anwendung im Bereich Rettung, Alpinismus, Sportklettern, Höhlenfahrten, Arbeiten in der Höhe, usw.

Die Produkte für die diese Produktinformation verfasst worden ist, sind gedacht als PSAgA, also persönliche Schutzausrüstung gegen Absturz und können in der Seilzugangstechnik bzw. auch beim Sport/Alpinismus verwendet werden.

Bevor dieses Produkt angewendet werden kann, muss der Anwender über eine entsprechende Ausbildung/Unterweisung verfügen, bzw. über weitergehende Kenntnisse im Bereich „Gefährdungsanalyse“ und „Rettungskonzept“ verfügen. Personen, die über diese Kenntnisse nicht verfügen, sollen diese Produkte nicht anwenden.

Eine Fehlfunktion, die auf falscher Anwendung oder mangelnder Ausbildung basiert, kann im Extremfall zum Tode, mindestens aber zu schwerwiegenden, teils irreparablen Verletzungen/ dauerhaften Schäden führen.

Der Anwender trägt die volle Verantwortung für sein eigenes Risiko bzw. seine eigene Sicherheit. Der Hersteller sowie der Händler/Verkäufer dieser PSAgA trägt keinerlei Verantwortung für Fehler und deren Schäden oder Folgeschäden, die aus falscher Verwendung des Produktes resultieren.

Jegliche eigenmächtige Änderung oder Reparatur des Produktes führt zum automatischen Erlöschen jeglicher Garantie- oder Gewährleistungsansprüche.

Mangelnde Pflege, nachlässige und/oder nicht dokumentierte Überprüfungen, Unachtsamkeit bei der Anwendung oder andere Versäumnisse, können zu gefährlichen Situationen führen

Der Hersteller sowie Händler und/oder Importeure übernehmen keinerlei Verantwortung für Unfälle, gefährliche Situationen, Verletzungen oder sogar Tod, die durch falsche Anwendung, Nichtbeachtung dieser Produktinformation oder Überlassung des Produktes ohne entsprechende Produktinformation eintreten (die Produktinformation muss in der Sprache des Landes ausgehändigt werden, in der das Produkt verkauft wird).

Es gibt viele Möglichkeiten bei der Anwendung dieses Produktes Fehler zu machen. Nur einige wenige können hier in dieser Produktinformation behandelt werden und diese sind jeweils „ausgestrichen“ gekennzeichnet. Um das Produkt zu verstehen und richtig anwenden zu können ist eine einschlägige Ausbildung/Unterweisung notwendig. **Nur Anwendungen die mit der Kennzeichnung „CORRECT“ versehen sind, sind erlaubt.** Jegliche für das Produkt nicht vorgesehene Anwendung ist **VERBOTEN**.

ERKLÄRUNG DER ZEICHNUNG (fig. 2): 1 – Gehäuse der Steigklemme / 2 – Klemme / 3 – Sicherheitssperre / 4 – Untere Anschlagöffnung / 5 – Obere Anschlagöffnung

ERKLÄRUNG DER MARKIERUNGEN (fig. 3): 1 – Hersteller / 2 – Modell oder Typbezeichnung / 3 – Kennzeichen der „notifizierten Stelle“ die CE Kennzeichnung und Serienproduktion kontrolliert / 4 – EU Standard / 5 – individuelle Seriennummer / 6 – Hinweis auf beizufügende Produktinformation und das diese gelesen und verstanden werden muss / 7 – Benutzungsrichtung

VORGESEHENE ANWENDUNG (fig. 4): Die Bruststeigklemme CAM CLEAN von SINGING ROCK ist für das Aufsteigen an einem Seil oder einer Reepschnur konstruiert. Die Klemme kann in jeweils eine Richtung geschoben oder gezogen werden, in die andere Richtung blockiert die Klemme.

Stellen Sie vor Gebrauch sicher, dass Ihre Ausrüstung mit allen anderen Ausrüstungsgegenständen Ihrer Sicherungskette, kompatibel sind. Vergewissern Sie sich, dass die verwendeten Ausrüstungsgegenstände die jeweils gültigen Regeln und Standards erfüllen.

Stellen Sie vor Gebrauch sicher, dass Ihre Sicherungskette gemäß den Vorgaben der Produktinformation installiert ist und kein Ausrüstungsgegenstand einen anderen innerhalb der Kette blockiert oder in seiner Funktion behindert. (fig. 6)

MONTAGE AUF DEM SEIL (fig. 5): Verbinden Sie die SINGING ROCK Cam Clean mit dem an Ihrem Gurt dafür vorgesehenen Anschlagpunkt. Achten Sie darauf dass der Pfeil nach oben zeigt.

Öffnen Sie mit dem Daumen den Mechanismus so, dass die Klemme in „offen“ Position verbleibt. Führen Sie das Seil durch den erkennbaren Seilkanal und lösen Sie die Klemme, sodass die Klemmbacke auf dem Seil aufliegt.

Führen Sie einen Funktionstest durch, also Klemme nach oben schieben, Seil läuft durch, Klemme nach unten ziehen, Klemme blockiert.

AUFSTIEG: Bewegen Sie die CAM CLEAN am Seil nach oben, setzen Sie sich in den Gurt, die Klemme blockiert automatisch. Um weiter am Seil aufzusteigen wiederholen Sie den Vorgang so oft wie nötig. Belasten Sie die Steigklemme immer in Zugrichtung parallel zum Seil.

WARNUNG (fig.7): Vermeiden Sie das Objekte, welcher Art auch immer (z. B. Kleidungsstücke, Seile, Schlingen, Haare, Karabinerhaken, Finger o.ä.), da in Kontakt mit dem Seil kommen, wo die Klemme auf dem Seil aufliegt bzw. nach oben rutscht. Dies würde die Klemmfunktion be- oder verhindern und eine gefährliche, möglicherweise unbeherrschbare Situation hervorrufen. Schmutz, Schnee oder Eis o. ä. können die sichere Funktionsweise der Klemme beeinträchtigen.

TRENNUNG DER KLEMME VOM SEIL: Entfernung vom Seil funktioniert nur in unbelastetem Zustand. Öffnen Sie mit dem Daumen den Mechanismus so, dass die Klemme in „offen“ Position verbleibt. Entnehmen Sie das Seil und lassen Sie die Klemme wieder in die Grundposition schnappen, indem Sie den Feststellhebel lösen.

ABSTIEG (fig. 4): Die unbelastete CAM CLEAN kann am Seil entgegen der Pfeilrichtung bewegt werden, wenn Sie entweder den Sicherungshebel einrasten oder die Klemmbacke manuell öffnen.

ÜBERPRÜFUNG: Vor Anwendung des Produktes überprüfen Sie bitte den einwandfreien Zustand des Gerätes und Verschleiß bzw. Gebrauchsspuren. Prüfen Sie das Gehäuse, die Klemme, den Sicherungshebel sowie die Anschlagpunkte (Bohrungen). Alle Teile müssen in einwandfreiem Zustand sein. Alle Markierungen müssen einwandfrei lesbar sein. Das Produkt darf keinerlei Deformation, Korrosion, Materialabrieb (oberflächliche Kratzer sind kein Problem) oder Mängel in der Funktion aufweisen. Sollten Sie irgendwelche Zweifel an der einwandfreien Funktionsweise oder dem einwandfreien Zustand des Produktes haben, so nehmen Sie das Produkt aus dem Gebrauch. Wir empfehlen bei Entsorgung eine vollständige Zerstörung bzw. Unbrauchbarmachung um zu verhindern dass unbefugte und unwissende Personen das Produkt fälschlicherweise noch einmal anwenden.

ANWENDUNG IN DER SEILZUGANGSTECHNIK NACH EN 12841:

- Eine Steigklemme ist kein mitlaufendes Auffanggerät. Eine Steigklemme ist zum Aufstieg am Arbeitsseil und darf nur in Verbindung mit einem mitlaufenden Auffanggerät nach EN 12841/A das am sogenannten Backup Seil installiert wird, angewendet werden.
- Die Tests zur Zertifizierung wurden mit Statikseilen tendon Pro Work 10.0 mm und 13.0 mm durchgeführt. Diese Information ist aufgrund des Standards zwingend vorgeschrieben, schränkt die Nutzbarkeit der Steigklemme aber nicht auf diese beiden Seilmodelle ein.

- Die Verbindung zwischen Gurt und Steigklemme darf nicht mehr als 1 meter Länge haben.
- Der Anwender muss vor Einstieg eine Gefahrenanalyse vornehmen sowie über einen Rettungsplan verfügen. Ausrüstung zur Rettung sowie Personal das in der Lage ist eine Rettung durchzuführen müssen jeweils am Ort der Anwendung verfügbar sein.
- Um eine gute Pflege, Wartung und Nachverfolgbarkeit sicherzustellen ist dieses Produkt einer Person zuzuordnen (es handelt sich um PSA = persönliche Schutzausrüstung).
- Sollte dies nicht möglich sein, so sollte das Produkt vor Anwendung von einer befähigten Person vor der jeweiligen Anwendung überprüft werden. Wir empfehlen eine Dokumentation der Überprüfung.
- Der Anwender muss über entsprechende körperliche Fähigkeiten verfügen (Gesundheitszustand, körperliche Fitness) die es ihm möglich machen das Produkt gemäß Standards und Regelungen anzuwenden und zwar zum einen im Alltagsgebrauch, aber auch in einer eventuellen Rettungssituation.
- Verwenden Sie nur Anschlagpunkte gemäß EN795 mit einer Mindestbruchlast von 12 kN bzw. 18 kN wenn es sich um textile Anschlagpunkte handelt.
- Während der Anwendung muss der Anwender sich unterhalb des Ankerpunktes befinden (fig. 5).
- Die Position des Ankerpunktes sowie die Höhe über Grund müssen so kalkuliert werden das genug Sturzraum zur Verfügung steht. Es muss auch ein eventuelles Nachpendeln berücksichtigt werden. Der Raum in dem ein solches Nachpendeln auftreten könnte muss frei von Hindernissen sein. Grundsätzlich ist zu versuchen Stürze gänzlich zu vermeiden. Wenn ein Sturz nicht vermieden werden kann, so ist die mögliche Fallhöhe so gering wie möglich zu halten.
- Sogenanntes „Schlappseil“ oberhalb des Produktes ist dringend zu vermeiden.
- In einem System das der Absturzsicherung dient, darf nur ein Gurt verwendet werden, der über Anschlagpunkte nach EN 361 verfügt.
- Erstellen Sie eine Prüfkarte (oder Prüfdatei) die dem Standard EN 365:2004 entspricht (Siehe beiliegende Karte zur Kontroll- und Prüfdokumentation). Diese Karte/Datei muss für jede PSA erstellt werden, auch für dieses Produkt. Sollte diese Dokumentation fehlen, ist der Lebenslauf des Produktes nicht nachvollziehbar. Wenn Sie keine aktuelle Dokumentation haben, so sondern Sie das Produkt aus.
- Seileinstellvorrichtungen gemäß EN 12841/B müssen mindestens einmal in 12 Monaten von einer autorisierten Person geprüft werden.
- Zu hohe Belastung oder zu hohe dynamische Kraffteinwirkung können die Sicherungskette zerstören (fig. 8).

MATERIAL: Alle verwendeten Materialien und Materialbehandlungen dieses Produktes sind nicht allergen und verursachen keine Hautirritationen oder sensible Reaktionen. Dieses Produkt besteht aus eloxiertem Aluminium, rostfreiem Stahl und Kunststoff und ist für Verwendung in normaler Atmosphäre gedacht, also atmosphärische Zustände in denen ein Mensch sich aufhalten kann.

WARTUNG UND PFLEGE (fig. 9): Das Produkt sollte ausgetauscht werden nach einem gehaltenen massiven Sturz oder einer anderen, an die Grenzen des Gerätes gehenden Belastung (hohes Gewicht oder Last durch z. B. gespanntes Seil etc.). Dieser Austausch sollte stattfinden auch wenn nach dem oben benannten Ereignis keine äußerlich sichtbaren Schäden erkennbar sind.

Jegliche Reparatur darf nur nach den Regeln und Vorgaben des Herstellers vorgenommen werden. Änderungen oder Reparaturen am Produkt ohne die Freigabe durch den Hersteller führen zur sofortigen Verlust jeglicher Gewährleistung oder Garantie. Reinigung kann mittels Süßwasser und einem nicht aggressiven Tuch vorgenommen werden. Die mechanischen Teile des Produktes können mit einem auf Silikon basierenden Schmiermittel behandelt werden. Achten Sie darauf das diese Schmiermittel nicht an Stellen verbleiben wie z.B. mit Seil oder anderen textilen Ausrüstungsgegenständen in Kontakt kommen.

Nach eventuellem Kontakt mit Meerwasser spülen Sie das Produkt umgehend mit Süßwasser und führen Sie eine Schmierung durch.

REINIGUNG: Legen Sie das Produkt für ca. 1 Std. in eine leichte Lösung aus Süßwasser (max. 20 °C) und tensidhaltigem Reinigungsmittel. Spülen Sie das Produkt danach mit klarem Süßwasser und trocknen Sie es mit einem weichen Tuch.

LAGERUNG UND TRANSPORT: Bewahren Sie das Produkt an einem kühlen, trockenen und gut belüftetem Ort auf.

Das Produkt darf nicht mit korrosiven Stoffen oder Lösungsmitteln in Kontakt kommen. Vermeiden Sie Wärmequellen am Ort der Lagerung (max. 100 °C). Vermeiden Sie den Kontakt des Produktes mit scharfen Kanten o. ä. Lagern Sie das Produkt niemals ohne es vollständig getrocknet zu haben, vor allen Dingen wenn am Lagerort z.B. Salz vorkommt. Außer den obig aufgeführten Umständen gibt es weiter keine Dinge beim Transport zu beachten. Es gibt kein vorgeschriebenes Transportbehältnis.

Vermeiden Sie es Ihre Ausrüstung im Auto oder in direkter Sonneneinstrahlung zu lagern.

LEBENSDAUER: Die Lebensdauer des Produktes ist von Seiten des Herstellers nicht limitiert. Aufgrund von Umwelteinflüssen, Lebenslauf oder Beschädigungen kann sich die Restlebensdauer jedoch auf 0 (null) reduzieren (z. B. Überbeanspruchung mit Deformation oder Funktionsbeeinträchtigung). Die Restlebensdauer des Produktes kann durch verschiedenste Faktoren wie z. B. unsachgemäße Anwendung, Umwelteinflüsse (z. B. Feuchtigkeit, Eis, Schmutz o. ä.), Verschleiß, Korrosion, Deformierung, Überhitzung, falsche Lagerung etc. beeinflusst bzw. verkürzt werden.

HINWEIS: Grundsätzlich ist es möglich dass das Produkt aufgrund verschiedener extremer Ereignisse so in Mitleidenschaft gezogen wird, dass eine weitere Verwendung unmöglich wird.

FRANÇAIS

INSTRUCTIONS D'UTILISATION

Ascendeurs EN 567: 2013 / dispositifs de positionnement sur corde EN 12841: 2006 type B.

N'utilisez pas ce produit avant d'avoir lu et compris ces instructions d'utilisation.

Ces instructions contiennent toutes les informations nécessaires à l'utilisation correcte et sûre des remontées sur corde avec ascendeur de poitrine (figure 1) dans les domaines d'activités du sauvetage, alpinisme, escalade, spéléologie, travail en hauteur, ...

Les ascendeurs couverts par ces instructions sont des dispositifs de protection individuelle conçus pour être utilisés dans l'accès sur corde et l'alpinisme. Avant d'utiliser l'ascendeur, l'utilisateur doit être correctement formé aux techniques et mesures de sécurité à adopter. Les personnes, qui ne sont pas formées ou ne sont pas capables d'évaluer les dangers des situations dans lesquelles les appareils sont utilisés, ne doivent pas utiliser ces appareils. Un dysfonctionnement dû à une mauvaise utilisation de l'équipement peut entraîner la mort de l'utilisateur.

L'utilisateur est responsable des risques auxquels il s'expose. Le fabricant et le vendeur déclinent toute responsabilité en cas d'utilisation incorrecte, d'application non conforme ou de produits modifiés ou réparés par des personnes non expressément autorisées par le producteur.

Le producteur assume la responsabilité uniquement de l'utilisation pour laquelle le produit est conçu; et n'est pas responsable des cas de mauvais entretien et des cas de négligence de l'utilisateur qui peuvent aggraver les conditions dangereuses qui peuvent survenir lors de l'utilisation du produit. Le producteur décline toute responsabilité en cas d'accident, de blessure ou de décès dus à une utilisation incorrecte de ses produits par l'utilisateur. Le producteur décline toute responsabilité pour tous les cas où les instructions ci-dessus ne sont pas suivies. Le producteur décline toute responsabilité pour les

cas dans lesquels un produit fini est mis sur le marché sans les instructions et la fiche technique. Il est essentiel pour la sécurité de l'utilisateur que, si le produit est revendu en dehors du pays de destination d'origine, le revendeur fournisse ces instructions générales d'utilisation dans la langue du pays dans lequel le produit doit être vendu.

Les situations où l'appareil pourrait être utilisé incorrectement sont nombreuses. Seules certaines de ces utilisations incorrectes sont incluses dans ces instructions et sont indiquées par une croix sur les illustrations.

Seuls les moyens indiqués comme „CORRECT“ sont autorisés. Toute autre utilisation est **interdite**.

NOMENCLATURE (figure 2): 1 – corps de l'ascendeur / 2 – came / 3 – crochet de sécurité / 4 – trou de fixation inférieur / 5 – trou de fixation supérieur

MARQUAGE (figure 3): 1 – producteur / 2 – modèle / 3 – Marque de conformité et numéro de la personne notifiée qui assure le contrôle de la production / 4 – Norme européenne / 5 – numéro unique et numéro de lot / 6 – lisez les instructions! / 7 – direction d'utilisation

UTILISATION PRÉVUE (fig. 4): L'ascendeur est conçu pour la remontée sur corde ou corde accessoire. Il glisse dans une direction et se verrouille dans une autre direction. Vérifiez toujours avant utilisation que votre équipement est constitué de produits compatibles entre eux et qu'il est conforme aux réglementations, normes et directives en vigueur. Vérifiez également que le système a été correctement assemblé et que chaque composant fonctionne sans interférer avec les autres composants (figure 6).

INSTALLATION SUR LA CORDE (fig. 5): Positioner l'ascendeur au harnais avec la flèche dirigée vers le haut. Tirez le verrou de sécurité avec votre pouce et fixez-le en position ouverte. Insérez la corde et relâchez le crochet de sécurité avec votre pouce. La came verrouille la corde et lève le levier de sécurité dans la position verrouillée. Vérifiez, si la corde est placée correctement et si l'ascendeur se verrouille.

ASCENSION: Déplacez l'ascendeur vers le haut de la corde. Tirez en arrière, l'ascendeur se verrouillera. Pour monter, répétez l'action. Chargez toujours l'ascendeur dans la direction parallèle à la corde.

AVERTISSEMENT (fig. 7): évitez que des objets ne pénètrent dans les endroits où la came touche la corde. Évitez les points de sécurité enveloppés de textile, de cordes ou autre équipement. La boue, la neige et la glace peuvent affecter la fonction de sécurité de l'ascendeur.

RETRAIT DE LA CORDE: Seul l'ascendeur non chargé peut être retiré de la corde. Tirez le verrou de sécurité avec votre pouce et fixez-le en position ouverte. Sortez la corde et relâchez le crochet de sécurité avec votre pouce.

DESCENTE (fig. 4): L'ascendeur non chargé peut être déplacé le long de la corde en tirant le nez du cran de sûreté ou en appuyant sur la came.

INSPECTIONS: Avant d'utiliser le produit, vérifiez toujours son état général et son usure. Vérifiez le corps, la came et le crochet de sécurité, les trous de fixation et la poignée. Tout doit fonctionner parfaitement. Tout le marquage doit être clairement lisible. Il ne doit y avoir aucun signe d'usure, de corrosion, de déformation ou de défaut en général. Si vous avez des doutes, n'utilisez pas l'ascendeur et remplacez-le immédiatement.

UTILISER DANS L'ACCÈS SUR CORDE SELON EN 12841:

- L'ascendeur n'est pas adapté pour l'arrêt de chute. Il est destiné à être monté le long d'une ligne de travail et doit toujours être utilisé avec le dispositif de sécurité de ligne de sécurité EN 12841/A.
- Les tests de certification ont été réalisés avec des cordes: Lanex Static 10 et 13 mm.

- L'ensemble de connexion (longe + connecteurs) doit avoir une longueur maximale de 1 m.
- L'utilisateur doit être informé de l'existence d'un plan d'urgence, présent sur le lieu de travail, nécessaire pour gérer toute situation d'urgence possible.
- Pour assurer la bonne maintenance et la traçabilité de ce produit, il est préférable de l'attribuer à un utilisateur unique; Si ce n'est pas possible, le produit doit être vérifié par des personnes compétentes avant et après utilisation. Si nécessaire, une méthode de sauvetage efficace et sûre doit être adoptée si une personne se trouve en difficulté lors de l'utilisation de ce produit. Toujours vérifier que les conditions physiques de l'utilisateur sont telles que le produit est utilisé en toute sécurité lors d'une utilisation ordinaire ou d'urgence.
- Utiliser uniquement des ancrages conformes à la norme EN 795 avec une résistance à la rupture minimale de 12 kN (pour les ancrages textiles un minimum 18 kN est requis).
- Lors de l'utilisation de ce produit et d'autres dispositifs de protection individuelle, l'utilisateur doit toujours rester en dessous du point d'ancrage (fig. 5). La position et la hauteur du point d'ancrage par rapport au sol doivent être calculées en vue d'une éventuelle chute, en tenant compte de la longueur de la corde et des dispositifs reliés à la corde, de tout obstacle dangereux et de la possibilité d'un effet de balancement. Le travail doit être effectué de manière à minimiser à la fois la chute potentielle et la distance de chute potentielle.
- Évitez le jeu de la corde au-dessus de l'ascenseur.
- Le harnais de sécurité complet conforme à la norme EN 361 est le seul dispositif de retenue de corps acceptable pouvant être utilisé dans un système antichute.
- Vérifier qu'une fiche technique d'identification et de contrôle conforme à la norme EN 365: 2004 soit fournie avec le produit. Cette carte doit être complétée et tenue à jour par l'utilisateur. Si la fiche est manquante, n'utilisez pas l'appareil.
- Les ascenseurs (EN 12841/B) doivent être soumis à un contrôle périodique approfondi effectué par une personne autorisée au moins tous les 12 mois.
- Toute charge excessive ou dynamique peut endommager la ligne d'ancrage (fig. 8).

MATÉRIAUX: Tous les matériaux et traitements utilisés sont antiallergéniques; ils ne provoquent pas d'irritations de la peau ou de sensibilité. Les ascenseurs sont en alliage léger anodisé; acier inoxydable et plastique. Ce produit est conçu pour une utilisation dans des conditions atmosphériques normales (conditions normalement tolérées par l'homme).

ENTRETIEN (fig. 9): Toujours remplacer l'ascenseur après une chute (ou toute autre grosse charge) même si aucun défaut ou dommage n'est visible. La possibilité de réutilisation doit être autorisée exclusivement par le producteur avec un consentement préalable écrit qui se réserve le droit d'effectuer des examens et des tests appropriés. Toute réparation doit uniquement être effectuée conformément aux procédures du fabricant.

Nettoyez l'ascenseur avec de l'eau douce et séchez-le avec un chiffon non abrasif. LUBRIFIEZ les composants mobiles avec un lubrifiant à base de silicone spécifique (veillez à ce que le lubrifiant ne vienne pas sur les endroits qui sont en contact direct avec la corde). Si l'ascenseur entre en contact avec de l'eau salée, lavez-le immédiatement et lubrifiez-le.

Toutes les réparations nécessaires doivent être effectuées par une personne compétente autorisée par le producteur selon les instructions fournies par le producteur.

DÉSINFECTION: Dissoudre un désinfectant contenant des sels d'ammonium quaternaire dans de l'eau chaude (max 20 °C). Faire tremper l'ascenseur dans cette solution pendant une heure. Rincez à l'eau potable et séchez avec un chiffon propre.

STOCKAGE ET TRANSPORT: Conservez le produit dans un endroit frais, sec et bien aéré. Il ne doit pas y avoir de substances corrosives ou de solvants ou de sources de chaleur (max 100 °C) dans le lieu de stockage.

Ce produit ne doit pas entrer en contact avec d'autres objets tranchants qui pourraient

l'endommager. Ne rangez jamais l'équipement avant de l'avoir complètement séché et évitez de le stocker dans des endroits à forte concentration saline. Sauf pour les indications mentionnées ci-dessus, il n'y a pas de précautions spéciales à utiliser pendant le transport.

Évitez de laisser votre équipement dans une voiture ou dans un endroit fermé exposé au soleil.

DURÉE DE VIE: La durée de vie de ce produit n'est pas strictement limitée par le fabricant. Selon l'état du produit et son histoire, il peut être nécessaire de le retirer immédiatement (par exemple après une chute brutale, des signes visibles de dommages...). La durée de vie de ce produit peut être influencée par divers facteurs tels que: utilisation fréquente ou impropre; environnement d'utilisation (humidité, gel, glace); usure; corrosion; stress grave avec déformation relative; l'exposition à des sources de chaleur; stockage incorrect; etc.

AVERTISSEMENT: Gardez à l'esprit qu'après un seul événement extrême, votre équipement pourrait ne plus convenir à une utilisation ultérieure.

LIETUVIŲ KALBA

PAKILIMO VIRVE ĮTAISŲ

Pakilimo virve įtaisų EN 567:2013 / virvės ilgio reguliavimo įtaisų EN 12841:2006 type B naudojimosi instrukcija.

Nesinaudokite įtaisų, jei nesate perskaitę ar nesupratot šių instrukcijų.

Šioje instrukcijoje pateikiama visa reikalinga informacija nurodanti kaip teisingai ir saugiai naudotis rankiniu pakilimo įtaisu (fig. 1), naudojant įtaisą šiose veiklos srityse: gelbėjimo darbai, alpinizmas, laipiojimas, speleologija, darbams aukštyje.

Pakilimo įtaisai aprašyti šioje instrukcijoje yra asmeninės apsaugos priemonės skirtos naudoti pakilimui virve ir alpinizme. Prieš naudojantis pakilimo įtaisu, naudotojas privalo būti tinkamai apmokytas naudotis įtaisu, bei supažindintas su saugumo reikalavimais. Asmenys, neapmokyti naudotis įtaisu ar negalintys įvertinti kylančio pavojaus naudojant įtaisą atitinkamose situacijose, privalo nesinaudoti įtaisu. Netinkamas įtaiso naudojimas gali tapti naudotojo mirties priežastimi.

Naudotojai prisiima visą atsakomybę susijusią su šio įtaiso naudojimu. Gamintojai ir pardavėjai neprisiima jokios atsakomybės, jei įtaisas buvo naudotas neteisingai, ne pagal paskirtį ar buvo pakeistas ar remontuotas gamintojo neigaliojusių asmenų. Gamintojas prisiima atsakomybę tik tais atvejais, kai įtaisas buvo naudotas pagal paskirtį ir neatsako už atvejus kilusius dėl netinkamos techninės įtaiso priežiūros ir dėl atvejų kilusių dėl naudotojo aplaidumo, kuris gali sukurti pavojingas naudojimosi sąlygas, kurios gali atsirasti gaminio naudojimo metu. Gamintojas neprisiima atsakomybės už nelaimingus atsitikimus, sužeidimus ar žūti kilusius dėl neteisingai ar ne pagal paskirtį naudojant įtaisą. Gamintojas neprisiima atsakomybės tais atvejais, kai nebuvo laikytasi aukščiau išvardytų reikalavimų. Gamintojas neprisiima atsakomybės tais atvejais, kuomet įtaisas parduodamas be naudojimosi instrukcijos ir techninio paso. Siekiant užtikrinti naudotojo saugumą, jei įtaisas parduodamas už originalios šalies ribų, pardavėjas pateikia šias bendrąsias naudojimo instrukcijas tos šalies kalba, kurioje produktas bus parduodamas.

Atvejų, kurių metu įtaisas gali būti naudojamas netaisyklingai yra daug. Tik keletas tokio netaisyklingo naudojimo pavyzdžių yra pateikta šioje instrukcijoje ir tokių pavyzdžių iliustracijos instrukcijoje yra pažymėtos dviem susikertančiomis linijom. **Tik „TEISINGAIS“ pažymėti naudojimo būdai yra leistini.** Visi kiti naudojimo būdai yra **DRAUDŽIAMŲ**.

TERMINŲ SĄRAŠAS (fig. 2): 1 – įtaiso korpusas / 2 – kumštelis / 3 – saugumo rankenėlė / 4 – apatinė tvirtinimo skylė / 5 – viršutinė tvirtinimo skylė

ŽYMĖJIMAS (fig. 3): 1 – gamintojas / 2 – modelis / 3 – unifikuotojo, kuris kontroliuoja gamybą, atitikties ženklas ir numeris / 4 – Europos standartas / 5 – unikalus identifikacinis numeris / 6 – simbolis, „skaityti instrukciją“ / 7 – įtaiso naudojimo kryptis

PASKIRTIS (fig. 4): įtaisas yra skirtas pakilimui pagrindine ar pagalbine virve. Įtaisas laisvai juda viena kryptimi ir blokuojasi apkrautas priešinga. Prieš naudojantis įtaisu visados įsitikinkite, kad įranga suderinama tarpusavyje ir atitinka galiojančius reglamentus, standartus ir direktyvas. Taipogi įsitikinkite, kad įranga tinkamai paruošta naudojimui ir neįtakoja kitų įtaisų ar įrenginių darbo (fig. 6).

ĮTAISO UŽDĖJIMAS ANT VIRVĖS (fig. 5): pritvirtinkite pakilimo įtaisą prie apraišų, kad įtaiso naudojimo kryptį žyminti rodyklė būtų nukreipta į viršų. Nykščiu atidarykite saugumo rankenėlę ir užfiksuokite galinėje padėtyje. Įdėkite virvę į įtaisą ir atleiskite saugumo rankenėlę su nykščiu. Po saugumo rankenėlės paleidimo kumšteliis užsifiksuos ant virvės ir saugumo rankenėlė užsifiksuos galinėje padėtyje. Visados patikrinkite ar virvė gerai įdėta ir apkraunamas įtaisas fiksuojasi ant virvės.

PAKILIMAS: stumkite pakilimo įtaisą virve aukštyn. Apkrautas žemyn įtaisas užsifiksuos automatiškai. Kylant aukštyn kartokite veiksmą. Visados apkraukite pakilimo įtaisą lygiagrečiai virvei.

PERSPĖJIMAS (fig. 7): venkite, bet kokių pašalinių daiktų patekimo tarp kumšteliio ir virvės. Saugokite saugumo rankenėlę, kad nebūtų atsitiktinai atidaryta, užsikabinus už rūbų, virvės ar kitos įrangos. Purvas, sniegas ir ledas gali įtakoti pakilimo įtaiso darbo patikimumą.

ĮTAISO NUĖMIMAS NUO VIRVĖS: tiktai neapkrautas pakilimo įtaisas gali būti nuimtas nuo virvės. Patraukite ir užfiksuokite galinėje padėtyje saugumo rankenėlę su nykščiu. Išimkite virvę ir paleiskite saugumo rankenėlę. Kumšteliis ir saugumo rankenėlė užsifiksuos pradinėje padėtyje.

NUSILEIDIMAS (fig. 4): Neapkrautas pakilimo įtaisas gali būti pastumtas virve žemyn neišimant virvės iš įtaiso, tai atliekama atitraukiant kumšteliį nuo virvės ant saugos rankenėlės esančio išsikišimo pagalba.

PATIKRA: prieš naudojantis gaminiu visuomet patikrinkite jo būklę ir nusidėvėjimą. Patikrinkite korpusą, kumšteliį ir saugos rankenėlę, tvirtinimo skyles ir rankeną. Visos dalys negali turėti pažeidimų. Visi žymėjimai turi būti įskaitomi. Negali būti jokių nusidėvėjimo, korozijos, deformacijos požymių ar kitų defektų. Jeigu kyla abejonių ar įtaisas tinkamas naudoti, nebenaudokite jo ir pakeiskite kitu nedelsiant.

NAUDOJIMAS AUKŠTUMINIUOSE DARBUOSE PAGAL EN 12841:

- Pakilimo įtaisas nėra tinkamas sulaikyti kritimą. Šis įtaisas skirtas tik pakilimui ant darbinės virvės ir visados privalo būti naudojamas kartu su EN 12841/A tipo saugos įtaisu.
- Sertifikuojant buvo naudotos šio tipo virvės: Lanex 10 ir 13 mm.
- Bendras sistemos (savisaugos + pakilimo įtaisas) ilgis negali būti ilgesnis nei 1m.
- Naudotojas turi būti informuotas apie: veiksmų planą, kuris būtinas siekiant išspręsti, bet kokią susidariusią avarinę situaciją, šio plano laikymo vietą darbo vietoje.
- Siekiant užtikrinti gerą šio gaminio priežiūrą ir atsekamumą, geriausia jį priskirti vieninteliui naudotojui. Jei gaminio neįmanoma priskirti vienam naudotojui, gaminytis turi būti tikrinamas kompetentingo asmens prieš ir po naudojimo. Jei būtina, turi egzistuoti efektyvus ir saugus gelbėjimo planas, jei naudotojas susidurtų su sunkumais įtaiso naudojimo metu. Visuomet įsitikinkite naudotojo fiziniu pasiruošimu ir ar naudotojas pajėgs saugiai naudotis pakilimo įtaisu tiek įprastomis sąlygomis, tiek ir esant avarinei situacijai.
- Naudokite tik tvirtinimo taškus atitinkančius standartą EN 795, kurių minimali laikymo jėga yra 12 kN (tekstilinių tvirtinimo taškų minimali laikymo jėga 18 kN).
- Naudojant pakilimo įtaisą ir kitą asmeninės apsaugos įrangą, naudotojas visuomet

privalo likti žemiau tvirtinimo taško (fig. 5). Tvirtinimo taško padėtis ir aukštis nuo pagrindo, privalo būti paskaičiuotas atsižvelgiant į kritimo galimybę, virvės ilgį ir naudojamo įtaiso sistemos ilgį, pavojingus objektus, švytuoklės galimybę. Darbo vieta turi būti paruošta taip, kad sumažintų potencialekritimo galimybę ir galimą kritimo atstumą.

- Venkite laisvos virvės virš pakilimo įtaiso.
- Tik pilno tipo apraišai, atitinkantys EN 361 standartą, yra tinkami naudoti sistemose, skirtose apsaugoti naudotoją kritimo metu.
- Įsitinkite, kad techninės priežiūros ir patikrų kortelė, atitinkanti standartą EN 365:2004, yra pridėta prie gaminio. Ši kortelė privalo būti pildoma naudotojo. Gaminys neturinti kortelės negali būti toliau naudojamas.
- Pakilimo įtaisas (EN12841/B) periodiškai privalo būti tikrinamas autorizuotų asmenų nerečiau kaip kas 12 mėnesių.
- Bet kokios per didelės ar dinaminės apkrovos gali pažeisti darbinę virvę (8 pav.).

MEDŽIAGOS: Visos gaminio medžiagos ir apdorojimo būdai yra anti alerginiai, nedirginantys odos, nesukeliantys odos jautrumo. Pakilimo įtaisas pagamintas iš anoduoto aliuminio lydinio, nerūdijančio plieno ir plastiko. Šis gaminys skirtas naudoti normaliose atmosferinėse sąlygose (sąlygos paprastai toleruojamos žmogaus).

PRIEŽIŪRA (fig. 9): visuomet pakeiskite pakilimo įtaisą kitu, jei jis sulaukė kritimą (ar buvo apkrautas dideliu krūviu), nepaisant to, kad nesimato jokių pažeidimų ar defektų. Pratesti įtaiso naudojimą gali išskirtinai tik gamintojas gavęs išankstinį rašytinį sutikimą suteikiantį teisę atlikti atitinkamus tyrimus ir bandymus. Bet koks remontas atliekamas tik gamintojo nustatyta tvarka.

Plaukite pakilimo įtaisą minkštu vandeniu ir nusausinkite švelniu audiniu. Sutepkite judančias dalis su specialiu silikoniniu tepalu (užtikrinkite, kad tepalas nepatektų ant įtaiso vietų, kurios liečiasi su virve). Jei pakilimo įtaisas turėjo sąlyčio su sūriu vandeniu, nedelsiant jį nuplaukite ir sutepkite.

Visi remonto darbai turi būti atliekami gamintojo patvirtinto kompetentingo asmens pagal gamintojo nustatytą tvarką.

DEZINFEKCIJA: Ištrpinkite dezinfekavimo priemonę, kurią sudaro ketvirtis amonio druskos, šiltame vandenyje (maksimali temperatūra 20 °C). Pakilimo įtaisą pamerkite vienai valandai. Nuplaukite gėlu vandeniu ir nusausinkite su švariu skudurėliu.

LAIKYMAS IR TRANSPORTAS: Laikykite gaminį vėsioje, sausoje ir gerai ventiliuojamoje vietoje. Saugojimo vietoje neturi būti jokių korozinių medžiagų ar tirpiklių, šilumos šaltinių (ne daugiau kaip 100 °C).

Pakilimo įtaisą apsaugokite nuo sąlyčio su aštriais daiktais, kurie galėtų jį pažeisti. Prieš padėdami įtaisą į saugojimo vietą pilnai jį išdžiovinkite ir venkite įtaisą laikyti druskingoje aplinkoje. Išskyrus ankščiau išvardytas sąlygas, transportavimo metu nereikia imtis jokių papildomų specialių atsargumo priemonių.

Venkite palikti savo įrangą automobilyje ar uždaroje vietoje, esančius tiesioginiuose saulės spinduliuose.

TARNAVIMO LAIKAS: šio gaminio tarnavimo laikas yra griežtai apibrėžtas gamintojo. Atsižvelgiant į gaminio būklę ir naudojimą, gaminio naudojimą gali tekti nutraukti nedelsiant (pvz. Įtaisui sulaukčius kritimą, ar esant matomiems pažeidimams, ...). Tarnavimo laiką gali įtakoti daugybė faktorių tokių kaip: dažnas ar netinkamas naudojimas; naudojimo aplinka (drėgmė, šaltis, ledas); nusidėvėjimas; korozija; didelės apkrovos įtakojančios deformacijas; laikymas prie tiesioginių šilumos šaltinių; netinkamas saugojimas; t.t.

DĖMESIO: Turėkit omenyje, kad net vienas kritinis įvykis, gali įtakoti, kad Jūsų įranga nebus tinkama tolimesniam naudojimui.

PORTUGUÊS

INSTRUÇÕES DE USO

ascensores EN 567: 2013 / dispositivos de ajuste de corda EN 12841: 2006 tipo B.

Não use este produto antes de ler e entender estas instruções de uso.

Estas instruções contêm todas as informações necessárias para o uso correto e seguro de ascensores (figura 1) nos campos de atividade: resgate, alpinismo, escalada, espeleologia, trabalho em alturas, ...

Os ascensores abrangidos por estas instruções são dispositivos de proteção pessoal projetados para ser usados no acesso de cordas e montanhismo. Antes de usar o ascensor, o utilizador deve ser treinado adequadamente nas técnicas e medidas de segurança a serem adotadas. As pessoas, que não são treinadas ou não são capazes de avaliar os perigos das situações em que os dispositivos são usados, não devem usar estes dispositivos. Um mau funcionamento devido ao uso indevido do equipamento pode causar a morte do utilizador.

O utilizador é responsável pelos riscos aos quais se expõe. O fabricante e o vendedor recusam toda e qualquer responsabilidade em caso de uso incorreto, a aplicação incorreta ou produtos que foram modificados ou reparados por pessoas que não foram especificamente autorizadas pelo produtor.

O produtor assume a responsabilidade apenas pelo uso para o qual o produto foi projetado; e não é responsável por casos de manutenção errada ou por casos de negligência do utilizador que podem agravar as condições perigosas que podem surgir durante o uso do produto. O produtor declina toda e qualquer responsabilidade por acidentes, feridos ou morte devido ao uso incorreto e incorreto dos seus produtos pelo utilizador. O produtor declina toda e qualquer responsabilidade por todos os casos em que as instruções acima mencionadas não são seguidas. O produtor declina toda e qualquer responsabilidade pelos casos em que um produto acabado é colocado no mercado sem as instruções e o cartão técnico. É essencial para a segurança do utilizador que, se o produto for revendido fora do país de destino original, o revendedor deve fornecer essas instruções gerais para uso na língua do País em que o produto será vendido.

As situações em que o dispositivo pode ser usado incorretamente são muitas. Apenas algumas dessas utilizações incorretas estão incluídas nestas instruções e estas são indicadas com uma cruz sobre as ilustrações. **Somente são permitidas as formas indicados como „CORRECTO“.** Qualquer outro uso é **PROIBIDO**.

NOMENCLATURA (fig. 2): 1 – corpo do ascensor / 2 – came / 3 – travão de segurança / 4 – orifício de fixação inferior / 5 – orifício de fixação superior

MARCAÇÃO (fig. 3): 1 – produtor / 2 – modelo / 3 – marca de conformidade e número da pessoa notificada que exerce o controle da produção / 4 – padrão europeu / 5 – número único e de lote / 6 – Leia instruções! / 7 – sentido de uso

USO PREVISTO (fig. 4): O ascensor é determinado para subir na corda. Ele desliza numa direção e trava na outra direção. Verifique sempre antes de usar que o seu equipamento consiste em produtos compatíveis entre si e está em conformidade com os regulamentos, normas e diretivas aplicáveis em vigor. Verifique também se o sistema foi montado corretamente e que cada componente funciona sem interferir com nenhum dos outros componentes (figura 6).

INSTALAÇÃO NA CORDA (fig. 5): pegue no ascensor com a seta direcionada. Puxe o travão de segurança com o polegar e segure-a na posição aberta. Insira a corda e solte o travão de segurança com o polegar. A came trava a corda e o travão de segurança fica na posição bloqueada. Confira, se a corda foi colocada corretamente e se o ascensor bloqueia.

ASCENDER: Mova o ascensor para cima na corda. Puxe para baixo, o ascensor irá bloquear. Para subir, repita a ação. Mova sempre o ascensor na direção paralela à corda.

AVISO (fig. 7): evite que qualquer objeto entre em locais onde a cama toque a corda. Evite que o travão de segurança seja arrastado por tecidos, cordas ou outro equipamento. Lama, neve e gelo podem afetar a função de segurança do ascensor.

DESMONTAGEM DA CORDA: O ascensor só pode ser removido da corda se não estiver sob carga. Puxe o travão de segurança com o polegar e segure-a na posição aberta. Retire a corda e solte a travão de segurança com o polegar. A came e o travão de segurança voltam à posição inicial.

DESCER (fig. 4): O ascensor sem carga pode ser movido para baixo ao longo da corda puxando a patilha do travão de segurança.

INSPEÇÕES: Antes de usar o produto sempre verifique seu estado geral e desgaste. Verifique o corpo, a came e o travão de segurança, os orifícios de fixação e o manípulo. Todos devem funcionar perfeitamente. Todas as marcações devem ser claramente legíveis. Não deve haver sinais de desgaste, corrosão, deformação ou defeitos em geral. Se tiver dúvidas, não use o ascensor e substitua-o imediatamente.

USO EM ACESSO POR CORDA DE ACORDO COM A EN 12841:

- O ASCENSOR não é adequado para uso como anti-quedas. Destina-se a ascender ao longo de uma linha de trabalho e deve ser sempre usado em conjunto com o dispositivo de „backup” noutra linha de segurança de acordo com a EN 12841/A.
- Os testes de certificação foram realizados com cordas: Lanex Static 10 e 13 mm.
- A montagem da amarração (elemento de ligação + ascensor) deve ter um comprimento máximo de 1 m.
- O utilizador deve ser informado da existência de um plano de emergência, presente no local de trabalho, necessário para lidar com qualquer emergência possível que possa surgir.
- Para garantir a boa manutenção e rastreabilidade deste produto, é melhor alocá-lo a um único utilizador; se não for possível, o produto deve ser verificado por pessoas competentes antes e depois do uso. Se necessário, deve haver um método de resgate eficiente e seguro a ser adotado se uma pessoa se encontrar em dificuldade ao usar este produto. Verifique sempre que as condições físicas do utilizador sejam tais para que o ascensor seja usado com segurança durante o uso comum e de emergência.
- Use apenas ancoragens que cumprem a norma EN 795 com uma resistência mínima de rutura de 12 kN (para ancoragens têxteis mínimo de 18 kN)
- Ao usar o ascensor e outros dispositivos de proteção pessoal, o utilizador deve permanecer sempre abaixo do ponto de ancoragem (fig. 5). A posição e a altura do ponto de ancoragem a partir do solo devem ser calculadas na perspetiva de uma possível queda, levando em consideração o comprimento da corda e dos dispositivos conectados à corda, quaisquer obstáculos perigosos e a possibilidade de um efeito de „pendulo”. O trabalho deve ser realizado de forma a minimizar a queda potencial e a distância de queda potencial.
- Evite a folga da corda acima do ascensor.
- O arnês do corpo inteiro conforme a EN 361 é o único dispositivo aceitável de retenção do corpo que pode ser usado com um sistema anti-queda.
- Verifique se um cartão de identificação e controle técnico em conformidade com a norma EN 365:2004 é fornecido com o produto. Este cartão deve ser preenchido e mantido atualizado pelo utilizador. Se o cartão estiver faltando, não use o dispositivo.
- Ascensores (EN 12841/B) devem ser submetidos a uma inspeção periódica em profundidade realizada por pessoa autorizada pelo menos a cada 12 meses.
- Qualquer carga excessiva ou carga dinâmica pode danificar a ancoragem (fig. 8).

MATERIAIS: Todos os materiais e tratamentos utilizados são antialérgicos; não causam irritação ou sensibilidade à pele. Os ascensores são feitos de liga leve anodizada; aço

inoxidável e plástico. Este produto foi projetado para uso em condições atmosféricas normais (condições normalmente toleradas pelo homem).

MANUTENÇÃO (Fig. 9): Substitua sempre o ascensor após uma queda (ou qualquer outra carga grande), mesmo que nenhum defeito ou dano seja visível. A possibilidade de reutilização deve ser autorizada exclusivamente pelo produtor com um consentimento prévio por escrito que se reserva o direito de realizar exames e testes adequados. Qualquer reparação só deve ser realizada de acordo com os procedimentos do produtor.

Limpe o ascensor com água e seque-o com um pano não abrasivo. LUBRIFIQUE os componentes móveis com um lubrificante específico à base de silicone (assegure-se de que o lubrificante não chega a lugares que estão em contato direto com a corda). Se o ascensor entrar em contato com água salgada, lave-o imediatamente e lubrifique-o. Todas as reparações necessárias devem ser realizadas por pessoa competente autorizada pelo produtor de acordo com as instruções fornecidas pelo produtor.

DESINFECÇÃO: Dissolva um desinfetante que contenha sais de amônia quaternária em água morna (máximo 20 °C). Mergulhe o ascensor nesta solução por uma hora. Enxaguar com água potável e seque-o com um pano limpo.

ARMAZENAGEM E TRANSPORTE: Armazene o produto num local fresco, seco e bem arejado. Não deve haver substâncias corrosivas, solventes ou fontes de calor (máximo de 100 °C) no local de armazenamento.

O ascensor não deve entrar em contato com outros objetos afiados que possam danificá-lo. Nunca guarde o equipamento antes de secá-lo completamente e evite armazená-lo em locais com alta concentração salina. Com exceção das indicações acima mencionadas, não há precauções especiais para serem usadas durante o transporte. Evite deixar o equipamento num carro ou num lugar fechado exposto ao sol.

TEMPO DE VIDA: O tempo de vida deste produto não é estritamente limitado pelo fabricante. Dependendo da condição do produto e da sua história, pode ser necessário retirá-lo imediatamente (por exemplo, após uma queda dura, sinais visíveis de danos ...). A vida útil deste produto pode ser influenciada por vários fatores, tais como: uso frequente ou inadequado; ambiente de uso (humidade, congelamento, gelo); desgaste; corrosão; Pressão grave com deformação relativa; exposição a fontes de calor; armazenamento inadequado; etc.

AVISO: Tenha em mente que, após um único evento extremo, o seu equipamento pode resultar inadequado para uso posterior.

LATVISKI

LIETOŠANAS INSTRUKCIJA

pacēlāji EN 567: 2013 / virves regulēšanas ierīces EN 12841:2006 tips B.
Neizmantojiet produktu pirms šo instrukciju izlasīšanas un izprašanas.

Šīs instrukcijas satur visu nepieciešamo informāciju, lai pareizi un droši izmantotu virves saspiedējus (1. att.) šādās jomās: glābšana, alpinisms, kāpšana, speleoloģija, strādājot augstumā...

Virves saspiedēji, uz kuriem attiecas šie norādījumi, ir personālās aizsardzības ierīces, kas paredzētas lietošanai, strādājot augstumā un alpinismā. Pirms virves saspiedēja izmantošanas, lietotājam jābūt atbilstoši apmācītam inventāra izmantošanas tehnikā un piemērojamajos drošības pasākumos. Personām, kurām nav pienācīgas apmācības, aizliegts izmantot šīs alpinisma ierīces, šīs personas nespēj novērtēt pastāvošos riskus situācijās, kurās šīs ierīces tiek izmantotas. Aprikojuma nepareiza izmantošana var izraisīt tā darbības kļūmi, kas var novest pie lietotāja nāves.

Lietotājs ir atbildīgs par riskiem, kuriem viņš pakļauj sevi. Ražotājs un pārdevējs atsakās no jebkādas atbildības nepareizas lietošanas, pielietojuma gadījumā, vai attiecībā uz produktiem, kurus ir modificējis, remontējis persona, kura nav ražotāja īpaši pilnvarota.

Ražotājs uzņemas atbildību tikai par izstrādājuma lietošanu tādos apstākļos, kuriem tas ir paredzēts, un nav atbildīgs par sliktas apkopes un lietotāju nolaidības gadījumiem, kas var radīt bīstamu apstākļu risku, kuri var rasties ierīces izmantošanas laikā. Ražotājs atsakās no jebkādas atbildības par nelaimes gadījumiem, ievainojumiem vai nāvi, ko lietotājs ir izraisījis, nepiemēroti lietojot inventāru. Ražotājs atsakās no jebkādas atbildības par visiem gadījumiem, kuros netiek ievērotas iepriekš minētās instrukcijas. Ražotājs atsakās no jebkādas atbildības par gadījumiem, kad galaprodukts tiek laists tirgū bez norādījumiem un tehniskās kartes. Lietotāja drošībai ir būtiski, lai gadījumā, ja produktu pārdod ārpus sākotnējās Galamērķa valsts, tālāk pārdevējs sniedz šos vispārīgos norādījumus lietošanai tās valsts valodā, kurā produkts tiks pārdots. Situācijas, kurās ierīce var tikt izmantota nepareizi, ir daudz. Šajos norādījumos ir iekļautas tikai daži no nepareizajiem pielietojuma gadījumiem, un tie ir norādīti ar sarkano krustu pāri ilustrācijai. **Tikai ilustrētie gadījumi, kuri ir norādīti kā "PAREIZI" ir atļauti.** Jebkurš cits pielietojuma veids ir **AIZLIEGTS**.

DETAĻU NOMENKLATŪRA (2. att.): 1 – pacēlāja korpuss / 2 – zobotais bloķējošais izcilnis / 3 – drošības slēgs / 4 – apakšējā stiprinājuma vieta / 5 – augšējā stiprinājuma vieta

MARKĒJUMS (3. att.): 1 – ražotājs / 2 – modelis / 3 – personas, kura ir atbildīga par kvalitātes kontroli, apstiprinājuma zīme un numurs / 4 – Eiropas standarts / 5 – produkta unikālais un izlaiduma numurs / 6 – brīdinājums izlasīt instrukciju! / 7 – lietošanas virziens

PAREDZĒTAIS PIELIETOJUMS (4. att.): Virves saspiedējs ir domāts, lai paceltos pa pamatvirvi, vai palīgvirvi. Tas kustās brīvi vienā virzienā un noslēdzas otrā. Vienmēr pārliecinieties, vai Jūsu aprīkojums sastāv no savstarpēji savienojamiem produktiem kā arī vai tie ir saskaņā ar spēkā esošajām regulām, standartiem un direktīvām. Vienmēr pārliecinieties vai sistēma ir pareizi savienota un, vai kāds no tās komponentiem netraucē cita komponenta brīvu darbību (6. att).

NOVIETOŠANA UZ VIRVES (5. att.): Novietojiet virves saspiedēju ar bultu vērstu uz augšu. Pavelciet un nostipriniet atvērta pozīcijā drošības slēgu ar īkšķi. Ievietojiet virvi un atļaidiet drošības slēgu. Zobotais bloķējošais izcilnis noslēdzas virvē, un drošības slēgs nostiprinās aizslēgtā pozīcijā. Pārbaudiet vai virve ir novietota pareizi un vai virves saspiedējs aizslēdzas.

PACELŠANĀS: Pārvietojiet virves saspiedēju augšup. Velciet uz leju un virves saspiedējs noslēgsies vietā. Lai kustētos augšup, atkārtojiet darbību. Vienmēr noslogojiet virves saspiedēju paralēli virvei.

BRĪDINĀJUMS (7. att.): izvairieties no jebkādu priekšmetu iekļūšanas starp zoboto bloķējošo izcilni un virvi. Izvairieties no drošības aizslēga vilkšanas gar audumu, virvēm vai aprīkojumu. Dubļi, sniegs un ledus var ietekmēt virves saspiedēja pareizu darbību un drošību.

NOŅEMŠANA NO VIRVES: Tikai atslogots virves saspiedējs ir noņemams no virves. Pavelciet un nostipriniet atvērta pozīcijā drošības slēgu ar īkšķi. Izņemiet virvi un atļaidiet drošības slēgu ar īkšķi. Zobotais bloķējošais izcilnis un drošības slēgs novietojas sākotnējā pozīcijā.

NOLAIŠANĀS (4. att.): Atslogots virves saspiedējs ir kustināms uz leju, nospiežot drošības slēga ļipu vai nospiežot zoboto bloķējošo izcilni.

PĀRBAUDE: Pirms lietojiet ierīci, vienmēr pārbaudiet tās kopējo stāvokli un nolietojumu.

Pārbaudiet korpusu, Zoboto bloķējošo izcilni un drošības slēgu, kā arī stiprinājuma vietas. Visam ir jāfunkcionē nevainojami. Visiem marķējumiem ir jābūt skaidri izlasāmiem. Uz virves saspiedēja nedrīkst būt saskatāmām nekādām nolietojuma pazīmēm, korozijai, deformācijai vai citiem defektiem. Ja Jums māj jebkādas bažas par aprīkojuma drošību, nelietojiet saspiedēju un nomainiet to.

IZMANTOŠANA DARBAM AUGSTUMĀ SASKAŅĀ AR EN 12841:

- Virves saspiedējs nav piemērots kritiena apturēšanai. Tas ir paredzēts kāpšanai pa darba līniju, un tas vienmēr jāizmanto kopā ar EN 12841/A standarta drošības rezerves ierīci.
- Sertifikācijas testi tika veikti ar virvēm: Lanex Static 10 un 13 mm.
- Savienojošā mezgla (štrope + virves saspiedējs) maksimālais garums ir 1 m.
- Lietotājam jābūt informētam par ārkārtas situāciju plānu, atrodoties darba vietā, kas nepieciešams, lai pareizi reaģētu uz jebkādu iespējamo ārkārtas situāciju, kura var rasties.
- Lai nodrošinātu šī produkta labu tehnisko stāvokli un izsekojamību, vislabāk to iedalīt vienam lietotājam; ja tas nav iespējams, kompetentās personas pārbauda produktu pirms un pēc lietošanas. Vajadzības gadījumā ir jāizveido efektīva un droša glābšanas metode, kas jāievieš, ja persona, izmantojot šo produktu, nonāk grūtībās. Vienmēr pārliecinieties, ka fiziskie apstākļi lietotājam ir tādi, ka virves saspiedējs tiek droši lietots gan standarta, gan ārkārtas situācijā.
- Izmantojiet tikai enkurus, kas atbilst EN 795, ar minimālo mehānisko izturību 12 kN (tekstila enkuriem minimālā izturība 18 kN).
- Izmantojot virves saspiedēju un citas personiskās aizsardzības ierīces, lietotājam vienmēr jāatrodas zem enkura punkta (5. attēls). Novietojuma punkts un augstums no zemes ir jāaprēķina, ņemot vērā iespējamo kritienu, ņemot vērā virves garumu un citas ar virvi savienotās ierīces, kā arī jāņem vērā jebkādi bīstami šķēršļi un iespējamais „Sūpošanās” efekts. Darbs jāveic tā, lai samazinātu iespējamo kritienu un iespējamo krituma attālumu.
- Izvairieties no nenospriegotas virves virs pacelāja.
- Pilnā ķermeņa sistēma, kura ir saskaņā ar EN 361, ir vienīgā pieņemamā ķermeņa fiksācijas ierīce, ko var izmantot kritiena aizturēšanas sistēmā
- Pārbaudiet, vai izstrādājumam ir nodrošināta tehniskā identifikācija un kontroles karte atbilstoši standartam EN 365:2004. Šī karte ir jāaizpilda un jāatjaunina lietotājam. Ja karte ir nozaudēta, neizmantojiet ierīci.
- Virves saspiedējiem (EN 12841/B) jāveic periodiska padziļināta pārbaude, ko veic pilnvarota persona vismaz reizi 12 mēnešos.
- Jebkurš pārāk liels vai dinamiskais svars var bojāt enkura sistēmu (att. 8).

MATERIĀLI: Visi materiāli un pārklājumi ir pretalerģiski; tie nerada ādas kairinājumu un jutīgumu. Virves saspiedēji ir veidoti no anodizēta alumīnija, nerūsējošā tērauda un plastikāta. Šis produkts ir radīts lietošanai normālas atmosfēras apstākļos.

APKOPE (9. att.): Vienmēr nomainiet saspiedēju pēc kritiena (vai jebkādas citas lielas slodzes) arī pat ja defekts vai bojājums nav redzams. Atkārtota saspiedēja lietošana ir pieļaujama tikai ar ražotāja rakstisku piekrišanu, paturot tiesības veikt pienācīgās pārbaudes un testus. Jebkāds labojums var tikt veikts tikai saskaņā ar ražotāja norādījumiem.

Tīriet virves saspiedēju ar tīru ūdeni un nosusiniet ar neabrazīvu audumu. **ELĻOJIET** virves saspiedēja kustīgās daļas ar īpašu silikona lubrikantu (pārliecinieties, lai lubrikants nenokļūst vietās, kuras ir tiešā saskarē ar virvi). Ja virves saspiedējs nokļūst kontaktā ar sālsūdeni, nekavējoties nomazgājiet to un ieeļojiet. Jebkurš nepieciešamais labojums ir jāveic kompetentai un ražotāja pilnvarotajai personai, saskaņā ar ražotāja instrukcijām.

DEZINFEKCIJA: Izšķīdiniet dezinfekcējošo līdzekli, kura sastāvā ir amonija sāļi siltā ūdenī (līdz 20° C). Iemērciet virves saspiedēju šķīdumā uz vienu stundu, noskalojiet ar dzeramo ūdeni un nosusiniet ar tīru lupatīņu.

UZGLABĀŠANA UN TRANSPORTĒŠANA: Uzglabājiet ierīci vēsā, sausā un labi vēdinātā telpā. Tajā nedrīkst atrasties korozīvas vai šķīdinošas vielas, kā arī spēcīgi sildelementi (100 °C).

Virves saspiedējs nedrīkst nokļūt saskarē ar citiem asiem objektiem, kas to var sabojāt. Neglabājiet aprikojumu pirms pilnīgas nožāvēšanas un izvairieties no glabāšanas sējā vidē. Izņemot iepriekš minētās norādes, pārvadāšanas laikā nav nepieciešami īpaši piesardzības pasākumi. Izvairieties aprikojumu atstāt mašīnā vai citā slēgtā telpā, kura ir pakļauta tiešu saules staru iedarbībai.

APRIĀKJUMA MŪŽŠ: Virves saspiedēja mūžs nav ražotāja stingri noteikts. Atkarībā no produkta stāvokļa un tā vēstures var būt nepieciešams nekavējoties ierīces lietošanu pārtraukt (piemēram, pēc kritiena, redzamām bojājuma pazīmēm...). Šī produkta dzīves ciklu var ietekmēt dažādi faktori, piemēram: bieža vai nepareiza lietošana; lietošanas vide (mitrums, iesaldēšana, ledus); nolietojums; korozija; būtisks noslogojums ar relatīvu deformāciju; siltuma avotu iedarbība; nepareiza uzglabāšana; utt.

BRĪDINĀJUMS: **Nemiet vērā, ka pēc viena ārkārtas gadījuma, Jūsu aprikojums var kļūt nelietojams un bīstams.**

SLOVENSKI

NAVODILA ZA UPORABO

Prižeme EN 567: 2013 / naprave za uporabo na vrvi EN 12841: 2006 tip B.

Preden uporabite ta izdelek preberite navodila za uporabo.

Ta navodila vsebujejo vse potrebne informacije za pravilno in varno uporabo prsnih prižem (slika 1) za reševanje, planinarjenje, plezanje, jamarstvo, delo na višini, ...

Prižeme, zajete v teh navodilih, so naprave za osebno zaščito, namenjene za uporabo pri planinarjenju. Pred uporabo prižeme se mora uporabnik ustrezno usposobiti in upoštevati varnostne ukrepe. Osebe, ki niso usposobljene ali niso sposobne oceniti nevarnosti situacije, v kateri se naprave uporabljajo, teh naprav ne sme uporabljati. Napaka zaradi nepravilne uporabe opreme lahko povzroči smrt uporabnika. Uporabnik je odgovoren za tveganje, ki se mu izpostavlja. Proizvajalec in prodajalec zavrača vso odgovornost v primeru nepravilne uporabe, neprimerne uporabe ali uporabe izdelkov, ki so jih spremenile ali popravile osebe, ki niso bile pooblaščenec s strani proizvajalca.

Proizvajalec prevzame odgovornost le za uporabo, za katero je namenjen izdelek. Ni odgovoren v primeru slabega vzdrževanja in malomarnosti uporabnika, kar lahko poslabša nevarne razmere, ki se lahko pojavijo med uporabo izdelka. Proizvajalec zavrača vse in vse odgovornosti za nesreče, poškodbe ali smrt zaradi neprimerne in nepravilne uporabe prižem s strani uporabnika. Proizvajalec zavrača vse in vse odgovornosti za vse primere neupoštevanja zgornjih navodil. Proizvajalec zavrača vso odgovornost za primere, ko je končni izdelek dan na tržišče brez navodil za uporabo in tehnične izkaznice. Za varnost uporabnika je bistvenega pomena, da prodajalec, ki izdelek prodaja zunaj prvotne namembne države, zagotovi splošna navodila za uporabo v jeziku države, v kateri se bo izdelek prodajal.

Mnogo je primerov, ko je lahko naprava napačno uporabljena. V teh navodilih so vključeni le nekateri primeri nepravilnih uporab, ki so označeni s križcem na ilustracijah.

Dovoljeni so samo načini, ki so označeni kot »PRAVILNI«. Vsaka druga uporaba je **PREPOVEDANA**.

NOMENKLATURA (slika 2): 1 – telo prižeme / 2 – čeljust / 3 – varnostna zapora / 4 – spodnja pritrdilna luknja / 5 - zgornja priključna luknja

OZNAČEVANJE (slika 3): 1 – proizvajalec / 2 – model / 3 – oznaka skladnosti in številka priglašene osebe, ki izvaja nadzor nad proizvodnjo 4 – evropski standard / 5 – edinstvena in serijska številka / 6 – preberite navodila! / 7 – smer uporabe

NAMEN UPORABE (slika 4): Prižema je namenjena za vzpon na vrvi ali popkovini. Drsi v eno smer in se zaskoči v drugi smeri. Pred uporabo vedno preverite, ali je vaša oprema sestavljena iz medsebojno združljivih izdelkov in je v skladu z veljavnimi predpisi, standardi in direktivami. Prav tako preverite, ali je sistem pravilno sestavljen in da vsaka komponenta deluje brez poseganja v katero od drugih komponent (slika 6).

VPENJANJE NA VRV (slika 5): Pritrdite prižemo v pas s puščico obrnjeno v smeri navzgor. Potegnite varnostno zaporo s palcem in ga pritrdite v odprt položaj. Vstavite vrv in sprostite varnostno zaporo s palcem. Čeljust zaklene vrv in varnostna zapora zdrsne v zaklenjen položaj. Preverite, če je vrv pravilno nameščena in če se je prižema zaklenila.

VZPENJANJE: premaknite prižemo po vrvi. Povlecite nazaj, se bo prižema zaklenila. Za vzpenjanje ponovite akcijo. Vedno obremenjujte prižemo v smeri, ki je vzporedna z vrvm.

OPOZORILO (slika 7): preprečite, da bi predmeti zašli na mesto, kjer se čeljust dotakne vrvi. Izogibajte se vlečenju ušes s krpo, vrvjo ali drugo opremo. Blato, sneg in led lahko vplivajo na varnostno funkcijo prižeme.

ODSTRANITEV Z VRVI: Z vrvi lahko odstranite le neobremenjeno prižemo. S palcem potegnite varnostno zaporo in jo zavarujte v odprtem položaju. Vzemite vrv ven in sprostite varnostni zaklep. Čeljust in varnostni zapora zdrsneti v začetni položaj.

SPUŠČANJE: Neobremenjeno prižemo lahko potegnete navzdol vzdolž vrvi, ko potegnete nos varnostnega zaklepa ali ob pritisku na čeljust.

PREVERJANJE: Pred uporabo izdelka vedno preverite splošno stanje in obrabo. Preverite telo prižeme, čeljust in varnostni zaklep, luknje za pritrditev in ročaj. Vse mora popolnoma delovati. Vsa oznaka mora biti jasno čitljiva. Ne sme biti nobenih znakov obrabe, korozije, deformacije ali napak. Če ste v dvomih, ne uporabite prižeme in jo nemudoma zamenjajte.

UPORABA PRI VRVNI TEHNIKI V SKLADU Z EN 12841:

- Prižema ni primerna za zaustavitev padca. Namenjen je napredovanju vzdolž delovne vrvi in jo je vedno treba uporabljati skupaj z varnostno vrvjo EN 12841/A.
- Certifikacijski testi so bili izvedeni s pomočjo vrvi: Lanex Static 10 in 13 mm.
- Priključni sklop (prižema + priključek) je lahko dolžine največ 1 m.
- Uporabnik mora biti obveščen o obstoju načrta za ukrepanje ob nesrečah na delovnem mestu, ki mora obravnavati vse vrste nujnih primerov.
- Za zagotovitev dobrega vzdrževanja in sledljivost tega izdelka, je najbolje, da ga dodelite enemu uporabniku; če to ni mogoče, naj preveri izdelek pred in po uporabi kompetentna oseba. Če je potrebno, je treba uporabiti učinkovit in varen način reševanja, če se oseba med uporabo tega izdelka znajde v težavah. Vedno preverite, ali je fizično stanje uporabnika tako, da lahko prižemo varno uporablja.
- Uporabljajte le sidra, ki ustrezajo EN 795 z najmanjšo napetostjo 12 kN. (za tekstilna sidra je minimum 18 kN)
- Med uporabo prižeme in drugih osebnih zaščitnih naprav mora uporabnik vedno ostati pod sidriščem (sl. 5). Položaj in višina sidrne točke od tal je treba izračunati glede na morebiten padec ob upoštevanju dolžine vrvi in naprav, povezanih z vrvjo, vseh nevarnih ovir in možnosti nihanja. Delo je treba izvesti tako, da zmanjša možnost padca in morebitno padajočo razdaljo.
- Vrv nad prižemo ne sme biti ohlapna.
- Enodelni pas, ki ustreza standardu EN 361 je edina ustrezná naprava, ki je lahko uporabljena v sistemu varovanja pred padci.
- Preverite, ali je izdelek opremljen s tehnično identifikacijsko in kontrolno kartico v skla-

du s standardom EN 365: 2004. Uporabnik mora to kartico izpolniti in posodabljati. Če kartica manjka, naprave ne uporabljajte.

- Prižeme (EN 12841/B) morajo biti redno pregledane, pregled opravi pooblaščen oseba vsaj vsakih 12 mesecev.
- Vsaka prekomerna ali dinamična obremenitev lahko škodi sidrni liniji (slika 8).

MATERIALI: Vsi uporabljeni materiali in obdelave so proti alergični; ne povzročajo draženja kože ali občutljivosti. Prižeme so izdelane iz eloksirane lahke zlitine; iz nerjavečega jekla in plastike. Ta izdelek je namenjen za uporabo v običajnih atmosferskih pogojih (pogoji, ki jih človek običajno prenaša).

VZDRŽEVANJE (slika 9): Vedno zamenjajte prižemo po padcu (ali katerikoli drugi veliki obremenitvi), tudi če ni vidnih okvar ali poškodb. Možnost ponovne uporabe mora odobriti izključno proizvajalec s predhodnim pisnim soglasjem, ki si pridržuje pravico do izvedbe ustreznih pregledov in testiranja. Vsako popravilo se izvede le v skladu s postopki proizvajalca.

Očistite prižemo z mehko vodo in jo posušite z mehko krpo. NAMAŽITE mobilne komponente s posebnim mazivom na osnovi silikona (zagotovite, da mazivo ne pride na mesta, ki so v neposrednem stiku z vrvjo). Če prižema pride v stik s slano vodo, jo takoj sperite in namažite. Vsa potrebna popravila izvede pristojna oseba, ki jo pooblasti proizvajalec v skladu z navodili proizvajalca.

DEZINFEKCIJA: Raztopite razkužilo, ki vsebuje kvartarne amonijeve soli v topli vodi (največ 20 °C). V to raztopino potopite prižemo za eno uro. Izperite s čisto vodo in jo posušite s čisto krpo.

SKLADIŠČENJE IN PREVOZ: Izdelek shranjujte v hladnem, suhem in dobro prezračenem mestu. V skladiščnem prostoru ne smejo biti jedke ali topilne snovi ali toplotni viri (največ 100 °C). Prižema ne sme priti v stik z drugimi ostrimi predmeti, ki bi jo lahko poškodovali. Nikoli ne shranjujte opreme, preden jo temeljito ne posušite, in se izogibajte shranjevanju na mestih z visoko vsebnostjo soli. Razen zgoraj omenjenih navedb ni posebnih varnostnih ukrepov, ki bi jih bilo treba uporabiti med prevozom. Izogibajte se puščanju vaše opreme v avtomobilu ali na zaprtem mestu, izpostavljenem soncu.

ROK UPORABE: Proizvajalec strogo omejuje življenjsko dobo tega izdelka. Glede na stanje izdelka in njegovo zgodovino ga je morda treba takoj umakniti (npr. Po trdem padcu, vidnih znakih poškodb ...). Na življenje tega izdelka lahko vplivajo različni dejavniki, kot so: pogosta ali nepravilna uporaba; okolje uporabe (vlažnost, zamrzovanje, led); obraba; korozija; resen stres z relativno deformacijo; izpostavljenost virom toplote; nepravilno shranjevanje; itd.

OPOZORILO: Upoštevajte, da je lahko po enem samem ekstremnem dogodku vaša oprema neprimerna za nadaljnjo uporabo.

NORSK

BRUKERVEILEDNING

tauklemme EN 567:2013 / justeringsanordninger for tau EN 12841:2006 type B.

Ikke bruk dette produktet før du har lest og forstått denne brukerveiledningen.

Denne brukerveiledningen inneholder all nødvendig informasjon for riktig og sikker bruk av brystklemme (fig 1.) for aktiviteter som redning, alpinisme, klatring, grokking og arbeid i høyden...

Tauklemmene som dekkes av denne brukerveiledningen er personlig verneutstyr utformet for å brukes ved arbeid i høyden og fjellklatring. Brukeren av tauklemmen må ha tilstrekkelig opplæring og trening i relevante teknikker og sikkerhetsforanstaltninger før

tauklemmen tas i bruk. Personer som ikke har nødvendig opplæring og trening eller som ikke er i stand til å evaluere farer som kan oppstå ved bruk av dette produktet skal ikke bruke dette produktet. Feil bruk av utstyret kan føre til at brukeren dør.

Brukeren er selv ansvarlig for den risikoen han eksponerer seg selv for. Produsenten og selgeren av dette produktet avviser ethvert ansvar i tilfelle feilaktig bruk, feilaktig montering eller for produkter som er endret eller reparert av personer som ikke er spesifikt godkjent av produsenten.

Produsenten påtar seg kun ansvaret for bruken som produktet er laget for, og er ikke ansvarlig for tilfeller av dårlig vedlikehold og i tilfeller der bruker utviser uaktsomhet som kan forverre de farlige forholdene som kan oppstå under bruk av produktet. Produsenten avviser ethvert ansvar for ulykker, skader eller død på grunn av feilaktig bruk av sine produkter. Produsenten avviser ethvert ansvar for alle tilfeller der ovennevnte instruksjoner ikke følges. Produsenten avviser ethvert ansvar for tilfeller der et produkt blir solgt uten brukerveiledning og det tekniske kortet. Det er viktig for brukerens sikkerhet at om varen selges utenfor det opprinnelige mottakerlandet, skal forhandleren gi disse generelle instruksjonene for bruk på språket i landet der produktet skal selges.

Situasjoner hvor enheten kan brukes feil er mange. Bare noen av disse feilaktige bruksområdene er inkludert i denne brukerveiledningen, og disse er angitt med et kryss over i illustrasjonene. **Bare måtene som er angitt som KORREKT er tillatt.** Enhver annen bruk er **FORBUDT**.

BESKRIVELSE AV KOMPONENTER (fig. 2): 1 – rammen på tauklemmen / 2 – kam / 3 – sikkerhetslås / 4 – nedre tilkoblingspunkt / 5 – øvre tilkoblingspunkt

MERKING (fig. 3): 1 – produsent / 2 – modell / 3 – overensstemmelsesmerke og nummer til det meldte organ som utfører kontrollen med produksjonen / 4 – Europeisk standard / 5 – Unik ID og batch-nummer / 6 – les brukerveiledningen! / 7 – bruksretning

BEREGNET BRUK (fig. 4): Tauklemmen skal kun benyttes for oppstigning på tau. Den glir i en retning og låser i annen retning. Kontroller alltid før bruk at utstyret ditt består av produkter som er kompatible med hverandre og er i samsvar med gjeldende regelverk, standarder og retningslinjer som gjelder. Kontroller også at systemet er riktig montert og at hver komponent fungerer uten å komme i konflikt med noen av de andre komponentene (figur 6).

TILKOBLING AV TAU (fig. 5): Fest tauklemmen til selen med pilen rettet opp. Skyv ut sikkerhetslåsen med tommelen og fest den i åpen stilling. Sett inn tauet og løsne sikkerhetslåsen med tommelen. Kammen låser tauet og sikkerhetslåsen går i låst posisjon. Kontroller at tauet er riktig plassert og at tauklemmen låser.

OPPSTIGNING: Skyv tauklemmen oppover tauet. Dra nedover og tauklemmen vil låse automatisk. For videre oppstigning, gjenta handlingen. Tauklemmen skal alltid belastes i retning parallelt med tauet.

ADVARSEL (fig. 7): unngå at uønskede objekter kommer inn på steder der kammen berører tauet. Unngå at klær, tau eller annet utstyr kommer i konflikt med sikkerhetslåsen slik at denne uforvarende kan åpne seg. Gjærme, snø og is kan påvirke sikkerhetsfunksjonen til tauklemmen.

FRAKOBLING FRA TAUET: Tauklemmen kan ikke være belastet når den skal frakobles fra tauet. Skyv ut sikkerhetslåsen med tommelen og fest den i åpen stilling. Ta tauet ut og løsne sikkerhetslåsen med tommelen. Kam- og sikkerhetslås vil da gå tilbake til startposisjonen.

NEDFIRING (fig. 4): En tauklemme som ikke er belastet kan skyves ned langs tauet ved å presse nesen av sikkerhetslåsen bort fra tauet, eller ved å presse kammen nedover fra toppen av tauklemmen.

INSPEKSJON: Kontroller alltid den generelle tilstanden og slitasjen på produktet før du tar den i bruk. Kontroller rammen, kam, sikkerhetslås og tilkoblingspunkter. Alle disse må fungere perfekt. All merking må være tydelig lesbar. Det må ikke være tegn på slitasje, korrosjon, deformasjon eller generelle feil. Er du i tvil om tilstanden til tauklemmen, ikke ta den i bruk og erstatt den umiddelbart.

BRUK VED ARBEID I HØYDEN IHHT EN 12841:

- Tauklemmer skal ikke benyttes som fallsikringsbrems. Den er laget for oppstiging på arbeidstau og skal alltid benyttes i kombinasjon med EN 12841/løpebrems
- Sertifiseringstestene for produktet ble utført på følgende tau: Lanex Static 10 og 13 mm.
- Tilkoblingsline (line + koblingsstykke) kan ikke overstige 1m i samlet lengde.
- Brukeren skal være informert om at det foreligger en beredskapsplan tilstede på arbeidsstedet, som er nødvendig for å håndtere en eventuell nødsituasjon som kan oppstå.
- For å sikre godt vedlikehold og sporbarhet av dette produktet er det best å tildele det til en dedikert bruker; Hvis ikke mulig, skal produktet kontrolleres av kompetent person før og etter bruk. Det skal være en effektiv og sikker redningsmetode som er vedtatt, dersom en person befinner seg i vanskeligheter ved bruk av dette produktet. Kontroller alltid at brukerens fysiske forhold er slik at tauklemmen kan brukes trygt under vanlig bruk og i nødstilfelle.
- Bruk kun ankerpunkt som er ihht EN 795 med minimum bruddstyrke på 12 kN (for ankerpunkt av tekstilmateriale skal minimum bruddstyrke være 18 kN).
- Ved bruk av tauklemmen og annet personlige verneutstyr må brukeren alltid oppholde seg under ankerpunktet (fig. 5). Plasseringen og høyden på ankerpunktet fra bakken må beregnes med tanke på et mulig fall, med tanke på lengden på tauet og av enhetene som er koblet til tauet, eventuelle farlige hindringer og muligheten for pendel-effekt. Arbeidet må utføres på en slik måte at både potensielle fall og potensiell fallavstand minimeres.
- Unngå slakke på tauet over tauklemmen.
- Kroppssele sertifisert EN 361 er eneste godkjente seletøy for en person som kan benyttes i et fallsikringsystem.
- Kontroller at teknisk identifikasjon- og kontrollkort som er i samsvar med standard EN 365: 2004 blir levert sammen med produktet. Dette kortet må fylles ut og holdes oppdatert av brukeren. Hvis dokumentasjon mangler, skal du ikke bruke enheten.
- Tauklemmer (EN 12841/B) må gjennomgå dyptgående kontroll av kompetent person minst hver 12. måned.
- Overbelastning eller dynamisk belastning kan skade tauet (fig. 8).

MATERIALER: Alle materialer og behandlinger som benyttes i dette produktet er antiallergene; de forårsaker ikke hudirritasjoner eller følsomhet. Tauklemmen er laget av anodisert aluminium, rustfritt stål og plast. Dette produktet er designet for bruk under normale atmosfæriske forhold (forhold som normalt tolereres av mennesker).

VEDLIKEHOLD (fig. 9): Bytt alltid ut tauklemmen etter et fall (eller annen stor belastning) selv om det ikke er noen synlig feil eller skade. Muligheten for gjenbruk skal kun godkjennes av produsenten med forhånds skriftlig samtykke som forbeholder seg retten til å gjennomføre egnede undersøkelser og prøvinger. Eventuell reparasjon skal bare utføres i samsvar med produsentens prosedyrer.

Rengjør tauklemmen med vann og tørk den med en klut som ikke loer. Smør de bevegelige delene med et silikonbasert smøremiddel (sørg for at smøremiddelet ikke kommer til på steder som er i direkte kontakt med tauet). Dersom tauklemmen kommer i kontakt med saltvann, vask den umiddelbart og smør den opp på nytt.

Alle nødvendige reparasjoner skal utføres av kompetent person som er autorisert av produsent i henhold til produsentens anvisninger.

DESINFEKSJON: Bruk et desinfeksjonsmiddel som inneholder kvaternære ammoniumsalter og løs opp dette i varmt vann (maks. 20 °C). Legg tauklemmen i denne løsningen i en time. Skyll med rent vann og tørk det med en ren klut.

LAGRING OG TRANSPORT: Oppbevar produktet på et kjølig, tørt, godt luftet sted. Det må ikke eksponeres for etsende stoffer eller løsningsmiddel eller direkte varmekilder (maks 100 °C) på oppbevaringsstedet.

Tauklemmen må ikke komme i kontakt med andre skarpe gjenstander som kan skade den. Oppbevar aldri utstyret før du har tørket det grundig og unngå å lagre det på steder med høye saltkonsentrasjoner. Bortsett fra de ovennevnte indikasjonene, er det ingen spesielle forholdsregler for transporten.

Unngå å forlate utstyret i en bil eller i et lukket sted som er utsatt for direkte sollys.

LEVETID: Levetiden til dette produktet er ikke strengt begrenset av produsenten.

Avhengig av tilstanden til produktet og dets historie kan det være nødvendig å ta det umiddelbart ut av bruk (f.eks. etter stor belastning, synlige tegn på skade ...). Levetiden til dette produktet kan påvirkes av ulike faktorer som: hyppig eller feil bruk; bruksmiljø (fuktighet, frysing, is); bruk; korrosjon; stor belastning, deformasjon, eksponering for varmekilder; feil lagring; etc.

ADVARSEL: Vær oppmerksom på at etter bare en eneste ekstrem hendelse kan utstyret være uegnet for videre bruk.

DANSK

INSTRUKTION FOR BRUG

ascender EN 567:2013/ reb justerings udstyr EN 12841:2006 type B.

Brug ikke dette product, før disse instruktioner for brugen af udstyret, er læst og forstået!

Disse instruktøner indeholder alle nødvendige informatøner, for korrekt brug af bryst ascendere (fig 1) inde for følgende aktiviteter: redning, bjergbestigning, klatring, cavnng, arbejde i højden og rope access...

Udstyret beskrevet I disse instruktøner er et Personligt værnemiddel (PV), beregnet til brug i Rope Access og Bjergbestigning. Før brugen af ascenderen, skal brugeren have den nødvendige træning og de nødvendige færdigheder, for at kunne bruge ascenderen sikkert. De personer der ikke har den nødvendige træning eller ikke kan vurdere faren I den situation hvori ascenderen bliver brugt, må ikke benytte ascenderen. Misbrug af udstyret kan føre til død for brugeren.

Brugeren har selv ansvaret for den fare han udsætter sig selv for. Producenten og forhandleren afstår alt ansvar I tilfælde af forkert brug, eller brug sammen med ikke, til ascenderen godkendte produkter, eller hvis ascenderen er blevet modificeret eller repareret af en person ikke autoriceret af producenten.

Producenten påtager sig kun ansvaret I tilfælde hvor produktet har været brugt som designet til, og ikke I tilfælde der skyldes dårlig vedligeholdelse eller uagtsomt brug fra brugerens side, hvilket kan føre til farlige situationer. Producenten fraskriver sig alt ansvar for alle bruger uheld, skader eller død, der skyldes upassende og forkert brug af dennes produkter. Producenten fraskriver sg alt ansvar for opståede situationer, hvor ovenstående instruktioner ikke er fulgt. Producenten fraskriver sig alt ansvar I tilfælde af at det færdige product er sat på markedet uden instruktioner og tekniske specifikationer. Det er essentielt for brugerens sikkerhed, hvis gensalg af produktet finder sted uden for det oprindelige bestemmelsessted for produktet, at gensælgeren sørger for at disse generelle instruktioner for brug, forefindes på det sprog som tales I det land produktet endeligt sælges i.

De situationer hvor udstyret kan blive brugt forkert er mange. Nogle af disse situationer af forkert brug er inkluderede I disse instruktioner, og er illustrerede med et X over illustrationen eller illustrationerne. **Kun den måde der er beskrevet som "Korrekt" er tilladt.** Alt andet brug er "**Forbudt**".

NOMENCLATUR (fig. 2): 1 – Ascender krop / 2 – Cam / 3 – Sikkerheds stop / 4 – Nederste tilkoblings hul / 5 – Øverste tilkoblings hul

MÆRKNING (fig. 3): 1 – Producent / 2 – Model / 3 – Confortmets mærkning og nummer på person der har udført kontrol på produktet / 4 – Europæisk Standard / 5 – Unikt enheds nummer / 6 – Læs instruktion! / 7 – Brugs retning

TILTÆNKT BRUG (fig. 4): Ascenderen er beregnet til klatring på reb eller accessory cord. Den glider i den ene retning og holder i den anden. Før brugen af dit udstyr, skal du sikre dig at alle komponenter er kompatible med hinanden og overholder de nødvendige og gældende regler, standarder og direktiver. Sørg også for at systemet er korrekt samlet, og at alle komponenter fungerer uden at gribe forstyrrende ind i andre komponenters funktion. (fig. 6)

INSTALLATION PÅ REBET (fig. 5): Sæt bryst ascenderen på selen, således at pilen peger opad. Træk Sikkerheds stoppet til en åben position med din tommelfinger. Før rebet ind ascenderen og frigør sikkerheds stoppet, med tommelfingeren. Cammen låser rebet, og sikkerheds stoppet synker ned i låst position. Kontroller at rebet er i korrekt position og at ascenderen låser på rebet.

KLATRE OP: Bevæg ascenderen op ad rebet. Træk tilbage, ascenderen vil låse på rebet af sig selv. For at gå op, gentag det foregående. Belast altid ascenderen i en retning parallel med rebet.

ADVARSEL (fig. 7): Undgå at få objekter ind i de områder hvor Cammen har berøring med rebet. Undgå at sikkerheds stoppet bliver fanget af tøj, reb eller andet udstyr. Mudder, sne og is kan påvirke funktioneringen af ascenderen.

FJERNELSE FRA REBET: Kun ascendere der ikke er vægtede kan fjernes fra rebet. Træk sikkerheds stoppet til en åben position med din tommelfinger, og sikre den der. Tag rebet ud af ascenderen og frigør sikkerheds stoppet med din tommelfinger. Cam og sikkerheds stop synker tilbage til oprindelig position.

DESCENDING: Ascenderen, der ikke er vægtet, kan flyttes nedad langs med rebet, ved at trække i næsen af Sikkerheds stoppet.

INSPEKTION: Sørg for altid at kontrollere ascenderens generelle stand, før produktet tages i brug. Tjek ascender kroppen, Cammen og sikkerheds stoppet, tilkoblingshullerne og håndtaget. Alt skal fungere perfekt. Alt skrift og piktogrammer skal være klart læselige. Der må generelt, ikke være nogle tegn på slid, korrosion, deformation eller defekter. Hvis du er i tvivl, så brug ikke ascenderen men udskift den med det samme.

VED BRUG I ROPE ACCESS jf EN 12841

- Ascender må ikke bruges som fald sikring. Den er beregnet til brug til klatring på reb op ad arbejdsrebet, og skal altid bruges sammen med et EN 12841/A backup reb med dertilhørende backup udstyr.
- Certifikations testene er udført med følgende reb: Lanex Static 10 og 13 mm.
- Sammenhængende med lanyard (lanyard + ascender) må maksimalt være 1 meter.
- Brugeren skal informeres om eksisterende redningsplan, der skal forefindes på arbejdspladsen, der skal tage vare på alle mulige uhelds situationer der kan opstå.
- For at sikre god vedligeholdelse og sporing af dette produkt, er det bedst at ascenderen kun bruges af en enkelt bruger, hvis dette ikke er muligt, skal ascenderen tjekkes af en kompetent person før og efter brug. Hvor nødvendigt, skal der være en sikker redningsprocedure klar, således at en person der har problemer med brugen af produktet kan undsættes. Sørg for at brugerens fysiske tilstand, er så god at ascenderen kan bruges sikkert til både normalt brug og i redningssituationer.
- Brug kun EN 795 godkendte ankerpunkter med minimum brudstyrke på 12 kN. (for ankerpunkter af webbing, minimum 18 kN)
- Ved brugen af ascenderen og andre personlige værnemidler, skal brugeren altid

være under ankerpunktet. (fig. 5) Positionen og højden af ankerpunktet over jorden, skal beregnes med hensyn til et muligt fald, således at både længden af faldet, udstyret monteret på rebet, farlige fremspring og muligheden for et sving tages i betragtning. Arbejdet skal udføres på en sådan måde at potentielle fald og potentiel fald distance minimeres mest muligt.

- Undgå reb "slack" over ascenderen.
- Helkrops sele der overholder EN 361 er den eneste acceptable sele der kan bruges i et fald sikrings system.
- Sørg for at teknisk identifikation og kontrol kort der bekræfter konformitet til EN 365:2004 forefindes ved køb af produktet. Dette kort skal opbevares og opdateres af køberen. Hvis kortet mangler, undlad at bruge udstyret.
- Ascendere (EN 12841/B) skal undergå grundig periodisk inspektion minimum hver 12 måned, af en autoriseret person.
- Alt brug der er udover det beskrevne i disse retningslinier og dynamisk belastning kan ødelægge ankerlinen. (billede 8)

MATERIALER: Alle materialer og overfladebehandlinger er anti allergi. De forårsager ikke skind irritation eller overfølsomhed. Ascenderen er lavet af anodiseret aluminium, rustfast stål og plastik. Dette produkt er designet til brug i normal atmosfæriske forhold (forhold normalt tolereret af mennesker)

VEDLIGEHOLDELSE (fig. 9): Udskift altid ascenderen hvis den har været udsat for et fald (eller anden stor belastning) også selv om der ikke er synlige skader. Beslutning om igen at tage udstyret i brug, kan kun tages af en af producenten autoriseret person, men en forudgående skriftlig fuldmagt til at udføre de nødvendige undersøgelser og test. Al reparation, må alene udføres jf producentens foreskrifter.

Rengør ascenderen med fersk vand og tør af med blød klud. SMØR de bevægelige dele med et special silicone baseret smøremiddel (sørg for at smøremidlet ikke kommer ind i områder der har direkte kontakt med rebet). Hvis ascenderen kommer i kontakt med saltvand, vask omgående og smør efterfølgende.

DESINFEKTION: Opløs et desinficerings pulver der indeholder kvaternære ammoniumsalte i varmt vand (max 20 °C) Gennemvæd ascenderen i opløsningen i en time. Rens men ferskvand og tør med ren klud.

OPBEVARING OG TRANSPORT: Opbevar produktet i et køligt, tørt og velventileret rum. Der må ikke forefindes opløsningsmidler eller korrosive væsker eller varmekilder (max 100 °C) i opbevaringsrummet. Ascenderen må ikke komme i kontakt med skarpe objekter der kan beskadige den. Læg aldrig udstyret på depot, før grundig tørring, og undgå at opbevare produktet i områder med høj koncentration af saltvand. Ud over ovenstående bemærkninger er der ingen yderligere hensyn der skal tages under transport. Undgå at efterlade udstyret i en aflukket bil der holder i direkte sollys.

LEVETID: Produktets levetid er ikke kun defineret af producenten. Afhængig af miljøet produktet bruges i og dets historik, kan det være nødvendigt at tage produktet ud af brug med det samme (fx efter hårdt fald, synlige tegn på skader...).

Produktets levetid kan influeres af forskellige faktorer så som: ofte eller utilsigtet brug, hårdt miljø (fugtighed, kulde is) slid, korrosion, voldsom stress ved relativ deformation, hvis produktet udsættes for varmekilder, for dårlig opbevaring etc.

ADVARSEL: Vær opmærksom på at bare en enkelt ekstrem situation, kan resulter i at dit udstyr er uegnet til videre brug!

СРПСКИ

УПУТСТВО ЗА УПОТРЕБУ

Пењалице ЕН 567: 2013 / уређаји за подешавање ужета ЕН 12841: 2006 тип Б.
Не користите овај производ пре него што прочитате и разумете ова упутства за употребу.

Ова упутства садрже све потребне информације за исправну и сигурну употребу ручних пењалица (слика 1) у областима активности: спасавање, планинарење, пењање, спелеологији, раду на висинама ...

Пењалице обухваћене овим упутствима су уређаји за личну заштиту дизајнирани да се користе у раду на ужету и планинарењу. Пре употребе пењалица, корисник мора бити адекватно обучен за технике и мере безбедности које треба усвојити. Особе које нису обучене или нису у могућности да процене опасности ситуације у којима се уређаји користе, не смеју да користе ове уређаје. Квар због неправилне употребе опреме може проузроковати смрт корисника. Корисник је одговоран за ризике којима се излаже. Произвођач и продавац одбијају било коју и сву одговорност у случају неправилне употребе, неправилне примене или производа који су модификовани или поправљени од стране особа које нису посебно овлашћене од стране произвођача.

Произвођач преузима одговорност само за употребу за који је производ дизајниран; и није одговоран за случајеве лошег одржавања и за случајеве нехата корисника који могу погоршати опасне услове који могу настати током употребе производа. Произвођач одбија све и сву одговорност за несреће, повреде или смрт због неправилне и нетачне употребе својих производа од стране корисника. Произвођач одбија сваку и сву одговорност за све случајеве у којима горепоменута упутства нису поштована. Произвођач одбија све и сву одговорност за случајеве у којима се готов производ ставља на тржиште без упутстава и техничке картице. Битно је за сигурност корисника да ако се производ поново продаје изван првобитне одређене земље, продавац ће обезбедити ова општа упутства за употребу на језику земље у којој ће се производ продати.

Многе су ситуације у којима се уређај може погрешно користити. Само неке од ових нетачних употреба су укључене у ова упутства и оне се означавају прецртаним илустрацијама. **Дозвољени су само начини назначени као „Тачно“.** Свака друга употреба је **ЗАБРАЊЕНА**.

НОМЕНКЛАТУРА (слика 2): 1 – тело пењалице / 2 – ручка / 3 – кочница / 4 – сигурносни механизам / 5 – доња рупа за качење / 6 – горња рупа за качење

ОЗНАКЕ (слика 3): 1 – произвођач / 2 – модел / 3 – ознака усаглашености и број пријављене особе која врши контролу производње / 4 – Европски стандард / 5 – јединствени и серијски број / 6 – прочитајте упутства! / 7 – правац употребе

НАМЕЊЕНА УПОТРЕБА (слика 4): Пењалица је намењена за успон уз уже или помоћно уже. Она клизи у једном правцу и закључава у другом правцу. Увек проверите да ли се ваша опрема састоји од производа компатибилних једни са другима и да је у складу са важећим прописима, стандардима и директивама на снази. Такође проверите да ли је систем правилно састављен и да свака компонента функционише без ометања било које друге компоненте (слика 6).

ПОСТАВЉАЊЕ НА УЖЕ (слика 5): Ухватите пењалицу са стрелицом усмереном на горе. Повуците сигурносни механизам палцем и причврстите га у отвореном положају. Убаците уже и ослободите сигурносни механизам помоћу палца. Кочница закључава уже и сигурносни механизам се враћа у свој положај. Проверите да ли је уже постављено исправно и да ли се пењалица закључава.

ПЕЊАЊЕ: Померајте пењалицу на горе. Повуците је и пењалица ће се закључати. Да бисте ишли горе, поновите акцију. Увек оптеретите пењалицу у правцу који је паралелан са ужетом.

УПОЗОРЕЊЕ (слика 7): избегавајте да било какви предмети буду на местима где кочница додирује уже. Избегавајте да сигурносни механизам повлаче крпе, уже или друга опрема. Блато, снег и лед могу утицати на сигурносну функцију пењалице.

УКЛАЊАЊЕ СА УЖЕТА: само неоптерећена пењалица се може уклонити са ужета. Повуците сигурносни механизам палцем и причврстите га у отвореном положају. Извадите уже и отпустите сигурносни механизам палцем. Кочница и сигурносни механизам ће се вратити у почетну позицију.

СПУШТАЊЕ: Само неоптерећена пењалица може се померити низ уже уколико вучете врх сигурносног механизма.

ИНСПЕКЦИЈА: Пре употребе производа увек проверите опште стање и хабање. Проверите тело, кочницу и сигурносни механизам, рупе за качење. Све морају да функционишу савршено. Све ознаке морају бити јасно читљиве. Не сме бити никаквих знакова хабања, корозије, деформације или дефеката уопште. Ако имате било каквих сумњи, немојте користити пењалицу и одмах је замените.

УПОТРЕБА У РАДУ НА УЖЕТУ ПРЕМА ЕН 12841:

- Пењалица није погодна за заустављање пада. Наменења је за пењање дуж радне линије и мора се увек користити заједно са сигурносним резервним уређајем према ЕН 12841/A.
- Сертификациони тестови су изведени са конопцима: Ланекс Статик 10 и 13 мм.
- Прикључни склоп (траке + конектори) морају бити максималне дужине 1 м.
- Корисник мора бити обавештен о постојању плана за ванредне ситуације, присутан на месту рада, неопходан за решавање евентуалних хитних случајева који могу настати.
- Да би се обезбедило добро одржавање и праћење овог производа, најбоље је доделити га једином кориснику; ако није могуће, производ ће проверити надлежно лица пре и након употребе. Ако је неопходно, мора се постићи ефикасан и сигуран метод спасавања ако се особа налази у потешкоћама приликом коришћења овог производа. Увек проверите да ли је физичко стање корисника такво да се производ користи безбедно за време обичне и хитне употребе.
- Користите само сидра у складу са ЕН 795 са минималном носивошћу од 12 кН (за текстилна сидришта најмање 18 кН).
- Док користите конектор и друге личне заштитне уређаје, корисник мора увек остати испод сидрене тачке (слика 5). Положај и висина сидришта морају се израчунати с обзиром на могући пад, узимајући у обзир дужину ужета и уређаја повезаних са ужетом, опасне препреке и могућност клатна. Рад се мора изводити на начин који минимизира и потенцијални пад и потенцијално растојање падова.
- Избегавајте лабављење ужета изнад пењалице.
- Појас за цело тело у складу са ЕН 361 је једини прихватљиви појас који се може користити у систему за заустављање пада.
- Проверите да ли је производ опремљен техничком идентификацијом и контролном картицом у складу са стандардом ЕН 365: 2004. Ова картица мора бити попуњена и ажурирана од стране корисника. Ако картица недостаје, не користите уређај.
- Пењалице (ЕН 12841 / Б) подлежу периодичној инспекцији од стране овлашћеног лица најмање сваких 12 месеци.
- Било какво прекомерно или динамично оптерећење може оштетити сидриште (слика 8).

МАТЕРИЈАЛИ: Сви материјали и третмани који се користе су антиалергенски; они не изазивају иритацију коже или осетљивост. Пењалице су направљене од анодизираних лаке легуре; од нерђајућег челика и пластике. Овај производ је дизајниран за употребу у нормалним атмосферским условима (услови који су људима подношљиви).

ОДРЖАВАЊЕ (слика 9): Увек замените пењалицу након пада (или било којег другог великог оптерећења) чак и ако није видљив недостатак или оштећење. Могућност поновног коришћења мора бити дозвољено искључиво од стране произвођача уз претходну писмену сагласност која задржава право да изврши одговарајуће прегледе и тестирање. Свака поправка се врши само у складу са процедурама произвођача.

Очистите подлогу меканом водом и осушите је небразивном тканином.

ПОДМАЖИТЕ мобилне компоненте са посебним мазивом на бази силикона (уверите се да мазиво не долази на места која су у директном контакту са конопом). Ако пењалица долази у контакт са сланом водом, потребно је одмах испрати и подмазати.

Све неопходне поправке врши надлежна особа овлашћена од стране произвођача у складу са упутствима произвођача.

ДЕЗИНФЕКЦИЈА: Растворити дезинфекционо средство које садржи кватернарне амонијум соли у топлој води (максимално 20 °C). Потопите пењалицу у овом раствору један сат. Исперите водом за пиће и осушите је чистом тканином.

СКЛАДИШТЕЊЕ И ТРАНСПОРТ: Чувати производ на хладном, сувом и проветреном месту. У складу не смеју бити корозивне супстанце, растварачи или извори топлоте (максимум 100 °C).

Конектор не сме доћи у контакт са другим оштрим предметима који би га могли оштетити. Никада не складиштите опрему пре него што је темељито исушите и избегавајте чување на местима са високом концентрацијом соли. Осим горе поменутих индикација, не постоје посебне мере предострожности које треба користити током транспорта.

Избегавајте да остављате опрему у колима или на затвореном месту изложеном сунцу.

ВЕК ТРАЈАЊА: Век трајања овог производа није строго ограничен од стране произвођача. У зависности од стања производа и његове историје, можда ће бити неопходно да се одмах повуче (нпр. након јаког пада, видљивих знакова оштећења ...). На животни век овог производа могу утицати различити фактори као што су: честа или неправилна употреба; окружење употребе (влажност, замрзавање, лед); трошење; корозија; озбиљан ударац са релативном деформацијом; излагање изворима топлоте; неправилно складиштење; итд.

УПОЗОРЕЊЕ: Имајте на уму да би након једног екстремног догађаја ваша опрема могла да буде неприкладна за даљу употребу.

ESPAÑOL

INSTRUCCIONES DE USO

bloqueadores EN 567:2013 / dispositivos de regulación de cuerda EN 12841:2006 tipo B.
Lea detenidamente y comprenda las instrucciones de uso antes de utilizar este producto.

Estas instrucciones contienen toda la información necesaria para utilizar los bloqueadores ventrales (figura 1) de forma correcta y segura durante la práctica de las siguientes actividades: rescate, montañismo, escalada, espeleología, trabajos en altura...

Los bloqueadores objeto de estas instrucciones son equipos de protección personal diseñados para utilizarlos en accesos con cuerda y alpinismo. Antes de utilizar el bloqueador, el usuario debe haber recibido formación adecuada sobre las técnicas y las medidas de seguridad que deben adoptarse. No deben utilizar estos dispositivos aquellas personas que no hayan recibido formación o no sean capaces de evaluar los peligros de las situaciones en las que estos se usan. Un mal funcionamiento debido al uso inadecuado del equipo puede causar la muerte del usuario.

El usuario es responsable de los riesgos a los que se expone. El fabricante y el vendedor declinan toda responsabilidad en caso de mal uso o aplicación incorrecta, o por emplear productos que hayan sido modificados o reparados por personas sin autorización específica del productor.

El productor asume la responsabilidad únicamente del uso para el que ha sido diseñado el producto y no se responsabiliza de los casos de mal mantenimiento y negligencia del usuario que puedan agravar las situaciones peligrosas que pueden darse al utilizar el producto. El productor declina toda responsabilidad por accidentes, lesiones o muerte debidos a un uso incorrecto e inadecuado de sus productos por parte del usuario.

El productor declina toda responsabilidad en los casos en los que no se sigan las instrucciones anteriormente mencionadas. El productor declina toda responsabilidad en los casos en los que se comercialice un producto acabado sin las instrucciones y la ficha técnica. Para la seguridad del usuario, es esencial que, si el producto se revende fuera del país de destino original, el revendedor facilite estas instrucciones generales de uso en el idioma del país en el que el producto va a venderse.

Son muchas las situaciones en las que el dispositivo podría usarse incorrectamente. En estas instrucciones se ilustran solo algunos ejemplos de dichos usos incorrectos, que se tachan con una cruz. **Solo se permiten los modos de empleo indicados como „CORRECTOS“. SE PROHÍBE** cualquier otro uso.

NOMENCLATURA (fig. 2): 1 – cuerpo del bloqueador / 2 – leva / 3 – gatillo / 4 – orificio de conexión inferior / 5 – orificio de conexión superior

MARCADO (fig. 3): 1 – productor / 2 – modelo / 3 – marca de conformidad y número de la persona notificada que realiza el control de producción / 4 – norma europea / 5 – número único y de lote / 6 – ¡Lea las instrucciones! / 7 – sentido de utilización

USO PREVISTO (fig. 4): el bloqueador está diseñado para los ascensos por cuerda o cordino accesorio. Se desliza en una dirección y se bloquea en otra dirección. Antes del uso, verifique siempre que su equipo consta de productos compatibles entre sí y que cumple los reglamentos, las normas y las directivas aplicables y en vigor. Compruebe también que el sistema se ha montado correctamente y que cada componente funciona sin interferir con el resto de componentes (fig. 6).

INSTALACIÓN EN LA CUERDA (fig. 5): conecte el bloqueador con la flecha apuntando hacia arriba. Tire del gatillo con el pulgar y fíjelo en posición de apertura. Inserte la cuerda y suelte el gatillo con el pulgar. La leva bloquea la cuerda y el gatillo desciende a la posición de bloqueo. Compruebe que la cuerda esté correctamente colocada y que el bloqueador esté bloqueado.

ASCENSO: deslice el bloqueador por la cuerda, hacia arriba. Tire hacia atrás; el bloqueador se bloqueará. Para subir, repita la acción. Cargue siempre el bloqueador en dirección paralela a la cuerda.

ADVERTENCIA (fig. 7): evite la presencia de objetos en las zonas en las que la leva toca la cuerda. Evite que el gatillo roce con la ropa, las cuerdas u otros equipos. El barro, la nieve y el hielo pueden afectar a la función de seguridad del bloqueador.

DESACOPLAMIENTO DE LA CUERDA: para desacoplar el bloqueador de la cuerda, es necesario que el equipo esté desvinculado de la carga. Tire del gatillo con el pulgar

y fíjelo en posición de apertura. Saque la cuerda y suelte el gatillo con el pulgar. La leva y el gatillo descienden a la posición inicial.

DESCENSO (fig. 4): una vez desvinculado de la carga, el bloqueador se puede deslizar por la cuerda hacia abajo tirando de la punta del gatillo o presionando la leva.

INSPECCIONES: antes de usar el producto, compruebe siempre su estado general y su desgaste. Verifique el cuerpo, la leva y el gatillo, los orificios de conexión y la empuñadura. Todos los componentes deben funcionar perfectamente. Todas las marcas deben ser claramente legibles. No debe haber signos de desgaste, corrosión, deformación o defectos en general. En caso de duda, no utilice el bloqueador y sustitúyalo de inmediato.

USO EN ACCESO CON CUERDA SEGÚN EN 12841:

- El bloqueador no es adecuado para la detención de caídas. Está diseñado para ascender a lo largo de una línea de trabajo y debe usarse siempre junto con el dispositivo de regulación para la línea de seguridad EN 12841/A.
- Para las pruebas de certificación se han utilizado cuerdas Lanex Static de 10 y 13 mm.
- El conjunto de conexión (elemento de amarre + bloqueadores) debe tener una longitud máxima de 1 m.
- Debe informarse al usuario de la existencia de un plan de emergencia, presente en el lugar de trabajo, necesario para hacer frente a las emergencias que puedan surgir.
- Para garantizar el buen mantenimiento y la trazabilidad de este producto, es mejor asignarlo a un único usuario; si no es posible, el producto deberá ser revisado por personal competente antes y después de su uso. Si es necesario, debe poderse adoptar un método de rescate eficaz y seguro en caso de que una persona se encuentre en dificultades mientras emplea este producto. Compruebe siempre que el usuario reúna las condiciones físicas adecuadas para que el bloqueador se utilice de forma segura tanto en situaciones normales como en caso de emergencia.
- Utilice únicamente anclajes que cumplan la norma EN 795 con una resistencia mínima a la rotura de 12 kN (para cintas de anclaje mínimo 18 kN).
- Al utilizar el bloqueador y otros equipos de protección personal, el usuario debe situarse siempre por debajo del punto de anclaje (fig. 5). La posición y la altura del punto de anclaje desde el suelo deberán calcularse según una posible caída, teniendo en cuenta la longitud de la cuerda y de los dispositivos conectados a ella, los obstáculos peligrosos y la posibilidad de un efecto „péndulo“. El trabajo debe llevarse a cabo de forma que se reduzca al mínimo tanto el riesgo de caída como la altura de la caída.
- Evite la holgura de la cuerda por encima del bloqueador.
- El arnés de cuerpo entero que cumple la norma EN 361 es el único dispositivo de sujeción del cuerpo aceptable para un sistema de detención de caídas.
- Compruebe que el producto incluye una ficha de identificación técnica y control conforme a la norma EN 365:2004. El usuario debe cumplimentar y actualizar esta ficha. No utilice el dispositivo si no contiene la ficha.
- Los bloqueadores (EN 12841/B) deben someterse a inspecciones minuciosas y periódicas llevadas a cabo por una persona autorizada al menos cada 12 meses.
- Cualquier carga excesiva o dinámica puede dañar la línea de anclaje (fig. 8).

MATERIALES: todos los materiales y tratamientos utilizados son antialérgicos; no causan irritaciones ni sensibilidad cutánea. Los bloqueadores están fabricados con aleación ligera anodizada, acero inoxidable y plástico. Este producto está diseñado para su uso en condiciones atmosféricas normales (condiciones normalmente toleradas por el hombre).

MANTENIMIENTO (fig. 9): sustituya siempre el bloqueador después de una caída (o cualquier otra carga grande), aunque no haya defectos o daños visibles. Para reutilizarlo se requiere la autorización exclusiva del productor con un consentimiento previo por escrito que reserve el derecho a llevar a cabo las pruebas y los exámenes oportunos. Las reparaciones solo se llevarán a cabo de acuerdo con los procedimientos del productor.

Limpije el bloqueador con agua blanda y séquelo con un paño no abrasivo. LUBRIQUE los componentes móviles con un lubricante específico con base de silicona (asegúrese de que el lubricante no entra en contacto directo con la cuerda). Si el bloqueador entra en contacto con agua salada, lávelo inmediatamente y lubríquelo.

Todas las reparaciones necesarias deberán ser realizadas por la persona competente autorizada por el productor de acuerdo con las instrucciones proporcionadas por el mismo.

DESINFECCIÓN: disuelva un desinfectante que contenga sales de amonio cuaternario en agua tibia (máx. 20 °C). Sumerja el bloqueador en esta solución durante una hora. Aclárelo con agua potable y séquelo con un paño limpio.

ALMACENAMIENTO Y TRANSPORTE: almacene el producto en un lugar fresco, seco y bien ventilado. En el lugar de almacenamiento no debe haber sustancias corrosivas o disolventes ni fuentes de calor (máx. 100 °C).

El bloqueador no debe entrar en contacto con otros objetos afilados que puedan dañarlo. No guarde el equipo sin antes secarlo completamente y evite guardarlo en lugares con alta concentración de solución salina. Salvo las indicaciones mencionadas anteriormente, no deben tomarse precauciones especiales durante el transporte. Evite dejar el equipo en un vehículo o en un lugar cerrado y expuesto al sol.

VIDA ÚTIL: la vida útil de este producto no está estrictamente limitada por el fabricante. En función del estado del producto y de su histórico, puede ser necesario retirarlo inmediatamente (p. ej. tras una caída brusca, signos visibles de daños...). La vida útil de este producto puede verse influenciada por varios factores, tales como el uso frecuente o inadecuado, las condiciones climatológicas (humedad, congelación, hielo), el desgaste, la corrosión, una tensión considerable con deformación relativa, la exposición a fuentes de calor, el almacenamiento inadecuado, etc.

ADVERTENCIA: tenga en cuenta que, como consecuencia de un solo uso extremo, su equipo podría resultar inadecuado para usos posteriores.

POLSKI

INSTRUKCJA UŻYTKOWANIA

EN 567: 2013 Sprzęt alpinistyczny / Klamry liny / Wymagania bezpieczeństwa i metody badań.

EN 12841: 2006 typ B. Środki indywidualnej ochrony przed upadkiem z wysokości.

Linowe systemy asekuracyjne i wspomagające pracę. Urządzenia regulacyjne dla lin.

Przyrząd zaciskowy piersiowy CAM CLEAN. Przed użyciem produktu należy: przeczytać i zrozumieć wszystkie zalecenia i instrukcję użytkowania.

Instrukcja zawiera niezbędne informacje do prawidłowego i bezpiecznego korzystania z piersiowego przyrządu zaciskowego, (rys.1) w zakresie działalności: ratownictwo, wspinaczka górską, wspinaczka, speleologia, praca na wysokości.

Przyrząd zaciskowy objęty niniejszą instrukcją jest urządzeniem ochrony osobistej do stosowania w dostępie linowym i wspinaczce. Przed użyciem przyrządu użytkownik musi być odpowiednio przeszkolony w zakresie technik i środków bezpieczeństwa, które należy stosować. Osoby, które nie zostały przeszkolone lub nie są w stanie ocenić niebezpiecznych sytuacji w czasie używania urządzenia, nie mogą z niego korzystać. Nieprawidłowe użytkowanie przyrządu, nie stosowanie się do zaleceń producenta może spowodować kalectwo lub śmierć użytkownika.

Użytkownik jest odpowiedzialny za zagrożenia, na które się naraża. Producent i sprzedawca odmawiają jakiegokolwiek odpowiedzialności w przypadku niewłaściwego zastosowania lub w przypadku produktów, które zostały zmodyfikowane lub naprawione

przez osoby nie autoryzowane przez producenta.

Producent przejmuje odpowiedzialność za normalne, opisane w instrukcji użytkowanie produktu ale nie jest odpowiedzialny za przypadki złej konserwacji i przypadki zaniedbania użytkownika, które mogą pogorszyć własności przyrządu, podczas użytkowania. Producent nie ponosi żadnej odpowiedzialności za wypadki, obrażenia ciała lub śmierć w wyniku niewłaściwego i nieprawidłowego użytkowania produktu. Producent nie ponosi żadnej odpowiedzialności za przypadki, w których instrukcje nie są przestrzegane. Producent nie ponosi żadnej odpowiedzialności za przypadki, w których produkt końcowy jest wprowadzany do obrotu bez instrukcji i karty technicznej. Dla bezpieczeństwa użytkownika istotne jest to, że jeśli produkt zostanie odsprzedany poza oryginalnym krajem przeznaczenia, sprzedawca zapewni niniejszą ogólną instrukcję użycia w języku kraju, w którym produkt ma zostać sprzedany.

Sytuacji, w których urządzenie może być używane nieprawidłowo, jest nieliczona ilość. Tylko niektóre nieprawidłowe zastosowania są zawarte w tej instrukcji i są oznaczone przekreśleniem ilustracji oraz opisane jako DANGER /niebezpieczeństwo/. **Dozwolone są tylko sposoby używania oznaczone jako POPRAWNE.** Każde inne użycie jest **ZABRONIONE.**

OZNACZENIA CZĘŚCI (rys. 2): 1 – obudowa przyrządu / 2 – krzywka / 3 – bezpiecznik / 4 – dolny otwór do wpinania / 5 – górny otwór do wpinania

OZNAKOWANIE (rys. 3): 1 – producent / 2 – model / 3 – znak zgodności z normą, identyfikator osoby, która dokonała kontroli produktu / 4 – norma europejska / 5 – niepowtarzalny numer seryjny / 6 – przeczytaj instrukcję! / 7 – kierunek użytkowania

PRZEZNACZENIE (rys. 4): Przyrząd ma zaznaczony kierunek działania na linie lub repsznurze. Swobodnie przesuwana się w jednym kierunku i blokuje w drugim. Przed użyciem zawsze sprawdź, czy Twój sprzęt jest zgodny z obowiązującymi przepisami, normami i dyrektywami. Sprawdź również, czy system został prawidłowo złożony i czy każdy komponent funkcjonuje bez kolizji z innymi składnikami. (rys. 6).

WPINANIE W LINIĘ (rys. 5): Wepnij przyrząd do upręży tak by strzałką skierowaną była w górę. Zwolnij kciukiem zapadkę bezpiecznika krzywki i pozostaw ją w pozycji otwartej. Włóż linę w obudowę przyrządu i zwolnij blokadę zabezpieczającą kciukiem by krzywka oparła się o linę. Cam Clean jest gotowy do użytku. Sprawdź czy bezpiecznik uniemożliwia ruch krzywki poza jej zakres roboczy. Sprawdź, czy lina jest prawidłowo wpięta i przyrząd blokuje się na linie.

PODCHODZENIE: Przesuń przyrząd po linie w górę. Obciąż go za dolne mocowanie, powinien zablokować się w pozycji. Aby podchodzić na linie dalej w górę, powtórz czynność. Zawsze wpinaj przyrząd w kierunku równoległym do liny.

OSTRZEŻENIE (rys. 7): Staraj się nie dopuszczać aby krzywka przyrządu stykająca się z liną została zanieczyszczona błotem, śniegiem, lodem, te czynniki mogą wpływać na pracę przyrządu. Unikaj wciągnięcia włosów, odzieży/szaliki, opaski, rękawiczki/ lub innych przedmiotów pomiędzy krzywkę a linę, gdyż może to doprowadzić do niebezpiecznej sytuacji.

WYPINANIE Z LINY: Przyrząd należy wypinać zawsze, gdy krzywka jest odciągnięta do pozycji otwartej, bezpiecznik utrzymuje ją w pozycji stabilnej. Zwolnij kciukiem bezpiecznik, krzywkę zabezpiecz w pozycji otwartej. Wypnij linę i zwolnij blokadę kciukiem. Krzywka i bezpiecznik wracają do pozycji wyjściowej.

OPUSZCZANIE (rys. 4): W razie potrzeby krótkiego przesunięcia przyrządu w dół, należy nacisnąć krzywkę z góry, by odsunęła się od liny i przesunąć na potrzebną odległość w dół. Nie wypinaj bezpiecznika ograniczającego krzywkę!

KONTROLA: Przed użyciem produktu zawsze sprawdź jego ogólny stan i zużycie. Sprawdź korpus, krzywkę i bezpiecznik oraz otwory mocujące. Wszystko musi działać idealnie. Wszystkie oznakowania muszą być czytelne. Nie mogą występować żadne oznaki zużycia, korozji, deformacji lub defektów w ogóle. Jeśli masz jakiegokolwiek wątpliwości co do stanu urządzenia, natychmiast go wymień.

DOSTĘP LINOWY NORMA EN 12841:

- CAM CLEAN nie nadaje się do zatrzymania upadku z wysokości. Jest on przeznaczony do wychodzenia po linii roboczej i musi być zawsze używany razem z urządzeniem autoasekuracyjnym wg normy EN 12841/A.
- Badania certyfikacyjne przeprowadzono na linach: Lanex Static o średnicach 10 i 13 mm.
- Łonża z karabinkami łącząca przyrząd z liną może mieć maksymalną długość 1 m.
- Użytkownik musi zostać poinformowany o rozwiązaniach alternatywnych w sytuacji niestandardowej. Dotyczy to miejsca pracy i wszelkich innych możliwych sytuacji awaryjnych.
- Aby zapewnić właściwą eksploatację oraz terminowe przeglądy i identyfikowalność produktu, najlepiej jest przydzielić go wyłącznie jednemu użytkownikowi; jeśli to nie jest możliwe, produkt powinien zostać sprawdzony przed i po użyciu przez kompetentne osoby.
- W razie problemów lub zagrożeń, należy zastosować skuteczną i bezpieczną metodę ratowania, jeśli dana osoba znajdzie się w trudnej sytuacji podczas korzystania z przyrządu. Zawsze należy sprawdzić, czy uwarunkowania fizyczne użytkownika i sytuacja w której go używa są takie, że stosowanie będzie bezpieczne zarówno podczas zwykłego, jak i awaryjnego działania.
- Stosować tylko kotwy zgodne z EN 795 o minimalnej wytrzymałości na zerwanie 12 kN (dla tekstylnych urządzeń kotwiczących minimum 18 kN) z.
- Korzystając z CAM CLEAN i innych osobistych urządzeń ochronnych, użytkownik musi zawsze pozostawać poniżej punktu kontrolnego (rys. 5). Położenie i wysokość punktu kotwiczenia od podłoża, należy obliczyć na podstawie oszacowania długości ewentualnego upadku, biorąc pod uwagę długość liny pracującej, łonży połączonej z liną, wszelkich niebezpiecznych przeszkód oraz możliwość efektu wahadła. Prace muszą być wykonywane w taki sposób, aby zminimalizować zarówno potencjalny upadek, jak i sytuację lotu w czasie upadku.
- Nie doprowadzaj do nadmiernego luzu liny nad przyrządem.
- Kompletna uprząż zgodna z normą EN 361 jest jedyną dopuszczalną w stosowaniu w systemie zabezpieczającym przed upadkiem z wysokości.
- Sprawdź, czy wraz z produktem dostarczana jest karta wyrobu, techniczno-identyfikacyjna zgodna z normą EN 365: 2004. Ta karta musi być wypełniona i aktualizowana przez użytkownika. Jeśli brakuje karty, nie wolno korzystać z przyrządu.
- Urządzenia do podchodzenia po linie (EN 12841/B) podlegają okresowej szczegółowej kontroli przeprowadzanej przez upoważnioną osobę co najmniej raz na 12 miesięcy.
- Nadmierne obciążenie lub dynamiczny udar może uszkodzić linę kotwiczącą (rys. 8).

MATERIAŁY: Wszystkie użyte materiały i elementy są antyalergiczne; nie powodują podrażnień ani nie mają wpływu drażniącego skórę. Wszystkie elementy wykonane są z anodowanego stopu lekkiego; stali nierdzewnej i plastiku. Ten przyrząd przeznaczony jest do użytku w normalnych warunkach atmosferycznych (naturalne środowisko człowieka).

KONSERWACJA (rys. 9): Przyrząd, który był podany zatrzymaniu upadku (lub innym znacznym obciążeniu), nawet jeśli nie widać na nim żadnych uszkodzeń. Możliwość ponownego użycia musi być autoryzowana wyłącznie przez producenta za uprzednią pisemną zgodą, producent zastrzega sobie prawo do przeprowadzenia odpowiednich badań i testów. Wszelkie naprawy tylko i wyłącznie zgodnie z procedurami producenta. Krzywkę i części ruchome oraz obudowę umyj w ciepłej wodzie i osusz. Przesmaruj ruchome elementy za pomocą specjalnego smaru na bazie silikonu (upewnij się, że smar nie trafi w miejsca, które mają bezpośredni kontakt z liną). W przypadku kontaktu

przryzdu ze słoną wodą, należy go natychmiast umyć i nasmarować. Wszystkie niezbędne naprawy muszą być wykonane przez kompetentną osobę upoważnioną przez producenta zgodnie z dostarczonymi instrukcjami.

DEZYNFEKCJA: Rozpuścić środek dezynfekujący, który zawiera czwartorzędowe sole amoniowe w ciepłej wodzie (maksymalnie 20 °C). W ciągu 1 godziny zanurzyć przrząd w tym roztworze. Oplukać wodą i osuszyć czystą szmatką.

PRZECHOWYWANIE I TRANSPORT: Przechowuj produkt w chłodnym, suchym, dobrze wietrzonym miejscu. W miejscu przechowywania nie mogą znajdować się żrące ani rozpuszczalnikiowe substancje ani źródła ciepła (maks. 100 °C).

Przrząd nie może mieć kontaktu z ostrymi i ciężkimi przedmiotami, które mogłyby go uszkodzić lub zdeformować. Nigdy nie przechowuj przrządu przed jego całkowitym wysuszeniem i unikaj miejsc do przechowywania o wysokim stężeniu soli.

Poza wyżej wymienionymi uwagami, nie ma specjalnych środków ostrożności, które należy stosować podczas transportu.

Unikaj pozostawiania sprzętu w samochodzie lub w zamkniętym, wystawionym na słońce miejscu.

CZAS UŻYTKOWANIA: Termin używania tego przrządu nie jest ściśle ograniczony przez producenta. W zależności od stanu technicznego produktu i jego historii może być konieczne natychmiastowe wycofanie z użytku (np. po ciężkim upadku, widocznych oznakach uszkodzenia ...).

Na okres użytkowy przrządu mogą mieć wpływ różne czynniki, takie jak:

częste lub niewłaściwe użytkowanie;

warunki atmosferyczne (wilgotność, mróz, lód);

liczba lat przepracowanych pod obciążeniem ;

korozja i poważne naprężenia które doprowadziły do odkształcenia;

narażenie na źródła ciepła;

niewłaściwe przechowywanie; itp.

OSTRZEŻENIE: Należy pamiętać, że po jednym ekstremalnym zdarzeniu sprzęt może zostać uszkodzony i stanie się niezdolny do dalszego użytkowania!

SLOVENSKY

NÁVOD NA POUŽITIE

upínačov lana EN 567:2013/ nastavovacích zariadení lana EN 12841:2006 typ B.

Bez dôkladného prečítania tohto návodu nepoužívajte tento výrobok.

V tomto návode sú uvedené všetky dôležité informácie pre správne použitie ručných blokantov (obr.1) pri horolezectve, speleológii, záchranných prácach, prácach vo výške, ... Výrobky, ktorých sa tento návod týka, sa radia medzi osobné ochranné prostriedky určené pre použitie v horolezectve a v lanovom prístupe. Pre použitie týchto pomôcok je nevyhnutné odpovedajúce zaškolenie (znalosť základných techník použitia a záchrany). Nedostatočne trénovaný užívateľ alebo užívateľ, ktorý nie je schopný zhodnotiť nebezpečenstvo plynúce z podmienok, v ktorých je výrobok používaný, nesmie tento výrobok používať. Chybné použitie alebo chybná údržba výrobku môže viesť k smrtelnej nehode.

Užívateľ je zodpovedný za akékoľvek riziko, ktorému je vystavený pri použití tohto výrobku. Výrobca a predávajúci nenesú zodpovednosť za akékoľvek škody alebo negatívne dôsledky spôsobené nesprávnym použitím alebo použitím výrobku, ktorý bol upravovaný alebo opravovaný osobou bez autorizácie výrobcu.

Výrobca je zodpovedný za také použitie, pre ktoré je produkt určený a nie je zodpovedný za nesprávnu údržbu a všeobecne za zanedbanie základných pravidiel uvedených v tomto návode, ktoré môže zvýšiť nebezpečenstvo prameniace z prostredia, v ktorom je

výrobok používaný. Výrobca nenesie žiadnu zodpovednosť za nehody, poranenie alebo smrť spôsobenú nesprávnym použitím tohto výrobku. Výrobca nenesie žiadnu zodpovednosť pre prípad nedodržania inštrukcií uvedených v tomto návode na použitie. Ďalej zodpovednosť za použitie výrobku uvedeného na trh bez riadneho návodu na použitie a technickej karty. Pre bezpečnosť užívateľa je nutné priložiť k výrobku tento návod na použitie v úradnom jazyku krajiny, kde sa výrobok predáva.

Existuje mnoho nevhodných spôsobov použitia a iba niektoré z nich sú popísané v tomto návode (preškrtnuté zobrazenia). **Iba spôsoby označené ako "SPRÁVNE" sú povolené.** Akékoľvek iné použitie je **ZAKÁZANÉ**.

POPIS ČASTÍ (obr.2): 1 – Telo blokantu / 2 – Vačka / 3 – Poistka / 4 – Dolné pripájacie oko / 5 – Horné pripájacie oko

OZNAČENIE (obr. 3): 1 – Výrobca / 2 – Model / 3 – Značka zhody (súlady s príslušnou OOP smernicou) a číslo notifikovanej osoby, ktorá prevádza kontrolu výroby / 4 – Európska norma / 5 – Jedinečné a sériové číslo / 6 – Čítaj inštrukcie / 7 – Smer založenia lana

POUŽITIE (obr. 4): Blokant je určený k výstupu po fixnom lane alebo pomocnej šnúre. Je možné sa ním posúvať po lane jedným smerom a v druhom smere zariadenie blokuje. Overte si, že výrobok je kompatibilný s ostatnými prvkami systému, a že tieto prvky odpovedajú príslušným nariadeniam, normám a smerniciam. Tiež si overte, že bol celý systém správne zostavený, a že sa vzájomne nenarušuje bezpečná funkčnosť jeho jednotlivých prvkov (obr. 6).

NASADENIE NA LANO (obr. 5): Pripevnite blokant k úväzku/ postroju tak, aby bol orientovaný šípkou smerom hore. Vložte lano a palcom uvoľnite poistku. Vačka zovrie lano a poistka zapadne do polohy zaistené. Skontrolujte, či je zariadenie správne založené a či blokuje.

VÝSTUP: Posuňte blokant hore po lane. Zatiahnete späť, blokant sa zablokuje. Pre výstup nahor postup opakujte. Blokant zaťažujte iba v smere rovnobežnom s lanom.

POZOR (obr. 7): Zabráňte prístupu cudzích telies do miest, kde vačka zvierá lano. Zabráňte zachyteniu poistky za odev alebo súčasti výstroja. Bahno, sneh a ľad môžu ovplyvniť bezpečnú funkciu blokantu.

ODSTRÁNENIE Z LANA: Z lana môžete odstrániť iba blokant, ktorý nie je zaťažený. Palcom odklopte poistku a zaistíte v otvorenej polohe. Vyberte lano. Palcom uvoľnite poistku, mechanizmus sa vráti do pôvodnej polohy.

POSUNUTIE NADOL (obr. 4): Nezaťažený blokant môžete po lane posunúť smerom dole, pokiaľ zatiahnete za zobáčik poistky, alebo zvrchu zatlačíte na vačku.

KONTROLA: Pred každým použitím starostlivo skontrolujte celkovú funkčnosť a opotrebovanie blokantu. Skontrolujte telo, vačku a poistku a opevňovacie oká. Všetko musí fungovať bezchybne. Značenie musí byť čitateľné. V prípade, že objavíte trhliny, nadmernú koróziu, zle fungujúce pohyblivé časti a príliš opotrebené alebo chýbajúce zuby, blokant ihneď vyraďte. Pokiaľ máte akékoľvek pochybnosti o výrobku, vyraďte ho.

POUŽITIE V LANOVOM PRÍSTUPE EN 1281:

- Blokant nie je určený k zachyteniu pádu. Slúži k postupe po pracovnom vedení a je nutné použiť súčasne aj zariadenie podľa EN 12841/A.
- Certifikačné testy boli vykonané s lanami: Lanex Static 10 a 13 mm.
- Dĺžka spojovacieho prostriedku (lanyard + spojky) musí byť maximálna 1 m.
- Na pracovisku musí byť k dispozícii plán pre záchranu a musí zohľadňovať všetky núdzové situácie pri práci.
- Odporúčame používanie výhradne jednou osobou, pokiaľ to nie je možné, musí byť

výrobok preverený kompetentnou osobou pred a po každom použití. Je treba poznať nevyhnutné efektívne a bezpečné metódy záchranu pre prípad, kedy sa užívateľ dostane do núdze pri použití tohto výrobku. Overte si fyzickú kondíciu užívateľa, ktorá môže mať vplyv v priebehu bežného alebo mimoriadneho použitia.

- Používajte iba kotviace prostriedky vyhovujúce odpovedajúcej európskej norme EN 795 s minimálnou pevnosťou 12 kN, u nekovových kotviacich prostriedkov 18 kN.
- Pri používaní musí byť užívateľ vždy pod úrovňou kotviaceho bodu (obr. 5). Starostlivo zväzte pozíciu a výšku kotviaceho bodu vzhľadom k zemi a berte do úvahy prieťah lana pri možnom páde a iné prekážky aj v prípade kyvadlového efektu. Vždy pracujte tak, aby ste obmedzili možnosť pádu a jeho možnú dĺžku na minimum.
- Zabráňte preveseniu lana nad blokantom.
- V systéme zachytenia pádu je nutné používať výhradne celotelový úväzok podľa EN 361.
- Skontrolujte, že výrobok je dodávaný s návodom na použitie a kontrolnou kartou v súlade s požiadavkami normy EN 365:2004. Táto karta musí byť vyplnená a priebežne aktualizovaná užívateľom. Pokiaľ karta pri výrobku chýba, nepoužívajte ho.
- Blokanty musia byť najmenej raz za 12 mesiacov skontrolované výrobcom alebo ním autorizovanou osobou.
- Akékoľvek preťaženie alebo dynamické zaťaženie blokantu môže poškodiť kotviace vedenie (obr. 8).

MATERIÁL: Žiadne vyššie uvedené zariadenie ani spôsob jeho údržby nespôsobuje alergiu, precitlivosť alebo podráždenie kože. Blokanty sú vyrobené z eloxovanej zliatiny ľahkých kovov, nerezovej oceli a plastov. Tento výrobok bol navrhnutý pre použitie v normálnych atmosférických podmienkach (t.j. atmosférické podmienky normálne znesiteľné pre človeka).

ÚDRŽBA (obr. 9): V každom prípade, vyradte výrobok z používania, pokiaľ zachytil väčší pád (alebo iné veľké zaťaženie), i keď nie sú viditeľné známky poškodenia. Možnosť ďalšieho použitia musí byť posúdená výrobcom, ktorý si vyhradzuje právo na príslušné skúšky a testy. Všetku údržbu vykonávajte iba v súlade s postupom výrobcu. Na čistenie výrobku používajte čistú vodu a jemnú handru. V prípade potreby odporúčame ľahko premasať pohyblivé časti blokantu silikónovým olejom. Olej sa nesmie dostať na miesta, ktoré prichádzajú do kontaktu s lanom. Všetky potrebné opravy musia byť vykonané kompetentnou osobou poverenou výrobcom, dodržiujúc postup spracovaný výrobcom.

DEZINFEKCIA: Na dezinfekciu blokantu používajte dezinfekčné prostriedky obsahujúce kvartérne amónne soli. Rozpusťte nutné množstvo dezinfekčného prostriedku v čistej vode, max. 20 °C. nechajte výrobok namočený do tohto roztoku jednu hodinu. potom ho opláchnite v čistej vode a osušte čistou handrou.

SKLADOVANIE A TRANSPORT: Výrobok skladujte na chladnom, suchom a dobre vetranom mieste. V miestnosti nesmie byť korozívne prostredie alebo zdroj tepla vyšší než 100 °C. výrobok nesmie prísť do kontaktu s ostrými predmetmi, ktoré by ho mohli poškodiť. Nikdy neukladajte výrobok pred tým, než ho dôkladne osušíte a neskladujte ho v prostredí s vysokou salinitou. Okrem vyššie uvedených pravidiel, nie sú žiadne špeciálne požiadavky na transport. Nikdy nenechávajte vaše vybavenie v aute vystavené slnečnému žiareniu.

ŽIVOTNOSŤ: Životnosť výrobku nie je výrobcom striktno stanovená. V závislosti na stave výrobku a histórii jeho používania, však môže byť nevyhnutné vyradiť ho z prevádzky okamžite (napríklad pri zachytení veľmi ťažkého pádu alebo pri viditeľnom poškodení výrobku). Životnosť závisí na rade faktorov: intenzita a správnosť použitia, vonkajšie podmienky pri použití (vlhkosť, mráz, vysoké teploty), opotrebenie, korózia, nadmerné zaťažovanie výrobku, nesprávne skladovanie, atď.

UPOZORNENIE: Majte na pamäti, že v prípade jedinej extrémnej udalosti môže byť vaše vybavenie poškodené takým spôsobom, že nezaručuje ďalšie bezpečné použitie.

BOSANSKI

UPUTSTVO ZA UPOTREBU

Krol EN 567:2013/ prsna penjalica EN 12841:2006 tip B.

Proizvod se ne smije koristiti bez prethodnog čitanja i razumijevanja ovog uputstva.

Ovo uputstvo sadrži sve potrebne informacije za ispravnu i sigurnu upotrebu prsne penjalice – Krol (slika 1) na poljima djelovanja : spašavanja, planinarenja, penjanja, spelologije, radova na visini...

Krolovi koji su obuhvaćeni u ovom uputstvu su osobni sigurnosni uređaji, dizajnirani za pristup užetom i planinarenje. Prije korištenja Krola, korisnik mora biti adekvatno obučeni o tehnikama i mjerama sigurnosti, kako bi mogao koristiti uređaj. Osobe koje nisu obučene, ili nisu u stanju da procjene opasnost situacije u kojima se koristi uređaj, ne smiju koristiti uređaj. Kvarovi uzrokovani nepravilnim korištenjem opreme mogu uzrokovati smrt.

Korisnik je odgovoran za rizik kojem se izlaže. Proizvođač i prodavač ne snose nikakve posljedice u slučaju pogrešne upotrebe, nepravilnog pristupa, kao i izmjene ili popravke na proizvodu koje nisu izvršile osobe ovlaštene od strane proizvođača.

Proizvođač snosi odgovornost samo za namjensku upotrebu proizvoda, te nije odgovoran u slučaju lošeg rukovanja ili u slučaju nemarnog korištenja koje može pogoršati opasno stanje proizašlo tokom korištenja Krola. Proizvođač ne snosi nikakve odgovornosti u slučaju nesreće, povreda ili smrti tokom nepravilnog ili pogrešnog korištenja ovog proizvoda. Proizvođač ne snosi nikakve odgovornosti za sve slučajeve u kojima se gore navedene upute nisu pratile. Proizvođač ne snosi nikakvu odgovornost za gotove proizvode koji su postavljeni u izloge prodavnica bez uputstva i tehničkog kartona. Neophodno je za sigurnost korisnika, ako se proizvod prodaje izvan zemlje porijekla, da prodavač priloži uputstvo za potrebu na jeziku zemlje u kojoj se proizvod prodaje. Situacije u kojima se uređaje može pogrešno koristiti su mnoge. U ovom uputstvu su prikazane samo neke od pogrešaka i naznačene su na crtežima. **Samo načini označeni kao „ISPRAVNO“ su dozvoljeni.** Bilo koji drugi način upotrebe je **ZABRANJEN.**

POPIS NAZIVA (slika 2): 1 – tijelo Krola / 2 – ručka / 3 – osigurač / 4 – sigurnosna sklopka / 5 – donja rupa za pričvršćivanje / 6 – gornja rupa za pričvršćivanje

OZNAKE (slika 3): 1 – proizvođač / 2 – model / 3 – oznaka usklađenosti i broj obavještenih osoba koja vrši kontrolu proizvodnje / 4 – Europska norma / 5 – jedinstveni i serijski broj / 6 – čitaj uputstva! / 7 – smjernice za upravljanje

NAMJENA (slika 4): Krol je predodređen za napredovanje uz užu ili kao dodatak užetu. Klizi u jednom smjeru i zaključava u suprotnom. Prije upotrebe uvijek provjerite da li se vaša oprema sastoji od uređaja koji su odgovarajući jedni s drugima, te da li su usklađeni sa primjenjivim odredbama, standardima, i važećim propisima. Također utvrdite da je sistem pravilno montiran i da svaka komponenta funkcioniše bez uplitanja u druge komponente. (slika 6)

POSTAVLJANJE NA UŽE (slika 5): Pričvrstite Krol na pojas tako da strelica pokazuje prema gore. Povucite sigurnosnu sklopku vašim palcem i držite ju otvorenu. Umetnite užu i otpustite sigurnosnu sklopku vašim palcem. Osigurač će zaključati užu, a sigurnosna sklopka će se spustiti na zaključanu poziciju. Provjerite, da li je užu ispravno postavljeno i da li je Krol zaključan.

NAPREDOVANJE UZ UŽE: Pomjerite Krol uz užu prema gore. Povucite ga, Krol će se sam zaključati. Za kretanje prema gore uz užu, ponovite radnju. Uvijek postavite Krol paralelno sa užetom.

UPOZORENJE (slika 7): Izbjegavajte da se bilo kakvi predmeti nalaze tamo gdje se osigurač sastavlja sa užetom. Izbjegavajte da sigurnosna sklopka dolazi u doticaj sa odjećom, užetom ili bilo kojom drugom vrstom opreme. Blata, snijeg i led mogu imati uticaja na sigurnosne funkcije Krola.

SKIDANJE S UŽETA: Jedino rasterećen Krol može se skinuti s užeta. Povucite sigurnosnu sklopku vašim palcem i držite je otvorenu. Izvadite uže i otpustite sigurnosnu sklopku vašim palcem. Osigurač i sigurnosna sklopka spustiti će se na početnu poziciju.

SPUŠTANJE NIZ UŽE: Rasterećeni Krol može se pomijerati prema dolje uz uže tako što povlačite nos sigurnosne sklopke.

PREGLED/KONTROLA: Prije upotrebe proizvoda, uvijek provjerite njegovo trenutno stanje i izdržljivost. Provjerite tijelo, osigurač i sigurnosnu sklopku, rupe za pričvršćivanje i ručku. Sve mora funkcionirati savršeno. Sve oznake moraju biti jasno čitljive. Ne smije biti nikakvih naznaka istrošenosti, korozije, defekta ili deformacija u cijelini. Ako postoji ikakva sumnja u ispravnost Krola, nemojte ga koristiti i zamijenite ga odmah.

UPOTREBA U PRISTUPANJU UŽETU PREMA EN 12841 REGULACIJI:

- Krol nije pogodan za sprečavanje pada. Namijenjen je za napredovanje uz uže na kojem se radi i uvijek se mora koristiti zajedno sa EN 12841/A rezervnim uređajem sigurnosnog užeta.
- Testovi certifikacije su se izvodili na užadima : Lanex Static 10 i 13 mm.
- Povezani sklop (uže za osiguranje + Krol) mogu biti najviše 1 m dužine.
- Korisnik mora biti upoznat sa postojanjem plana za hitne slučajeve, predstavljen na radnom mjestu, nepohodan za rješavanje bilo kakvih hitnih slučajeva.
- Kako bi osigurali pravilno rukovanje i praćenje rada s ovim proizvodom najbolje ga je dodijeliti pojedincu, ako to nije moguće, uređaj će prije i poslije korištenja provjeravati osoba koja je kompetentna za to. Ako je potrebno, mora postojati učinkovit i siguran način spašavanja ukoliko se osoba nađe u poteškoćama tokom korištenja ovog proizvoda. Uvijek utvrdite fizičko stanje korisnika, tako da se konektori koriste sigurno, kako u normalnim tako i u hitnim slučajevima.
- Koristite samo sidrišta koja odgovaraju EN 795 sa minimalnom jačinom pucanja od 12 kN (gurtne sa minimalnom jačinom pucanja od 18 kN).
- Tokom korištenja Krola i ostalih osobnih naprava, korisnik uvijek mora ostati ispod tačke sidrišta (slika 5). Pozicija i visina tačke sidrišta sa tla, mora se računati sa mogućnošću vjerovatnog pada, uzimajući u obzir dužinu užeta i naprave koje su zakačene za uže, bilo kakve opasne prepreke, te mogućnost ljuljanja. Radovi se moraju izvršiti tako da se što više umanje mogućnost pad i moguća daljina pada.
- Izbjegavajte da je uže iznad Krola labavo.
- Pojas oko čitavog tijela koji zadovoljava EN 361 je jedina prihvatljiva potporna naprava koja se može koristiti u sistemima za sprečavanje pada.
- Utvrdite da su tehnička identifikacija i kontrolna karta u skladu sa EN 365:2004 uručene zajedno s proizvodom. Ova karta mora biti popunjena i korisnik je mora dopunjavati. Ako karta nedostaje, nemojte koristiti napravu.
- Krol (EN 12841/B) podliježe periodičnim dubinskim pregledima, koji vrše ovlaštene osobe, najmanje svakih 12 mjeseci.
- Svako preveliko i dinamično opterećenje može oštetiti liniju sidrišta (slika 8).

MATERIJALI: Svi materijali i korištene obrade su antialergijske; ne uzrokuju irtaciju kože ili osjetljivost. Krolovi su napravljeni od anodiranih laganih legura; nehrđajućeg čelika i plastike. Ovaj proizvod je namijenjen za korištenje u normalnim atmosferskim uslovima (normalni uslovi podnošljivi za čovjeka).

UKOVANJE (slika 9): Uvijek zamijenite Krol nakon pada (ili bilo kojeg većeg opterećenja) čak i ako nema vidljivih naznaka štete. Mogućnost ponovnog korištenja mora biti odobrena isključivo od strane proizvođača s prethodno napisanom dozvolom koji polaže prava na detaljno ispitivanje i testiranje proizvoda. Bilo kakva popravka se može odvijati samo u skladu sa postupcima koje proizvođač određuje.

Očistite Krol sa mlakom vodom i posušite ga glatkom krpom. **PODMAŽITE** pokretne dijelove sa posebnim lubrikantom na bazi silikona (pazite da lubrikant ne prilazi mjestima koja su u izravnoj vezi s užetom). Ako Krol dođe u doticaj sa slanom vodom, operite ga odmah i podmažite.

Sve neophodne opravke vrše ovlaštena lica u skladu s uputama koje proizvođač određuje.

DEZINFEKCIJA: Rastopite dezinfekcijsko sredstvo koje sadrži kvartarnu amonijsku so u toploj vodi (maksimalno 20 °C). Ostavite Krol potopljen u rastvoru jedan sat. Saperite ga čistom vodom i posušite čistom krpom.

SKLADIŠTENJE I PRIENOS: Proizvod čuvajte u hladnom, suhom, prozračnom prostoru. Na mjestu skladištenja ne smije biti nikakvih korozivnih ili rastapajućih materija ili izvora toplote (maksimalno 100 °C).

Krol ne smije dolaziti u doticaj sa drugim oštrim predmetima koji ga mogu oštetiti.

Nikada ne pohranjujte opremu a da je prije toga niste temeljito osušili i izbjegavajte ostavljati je na mjestima s visokom koncentracijom soli. Osim gore navedenih indikacija, nema posebnih predostrožnosti kada je u pitanju prienos.

ROK TRAJANJA: Proizvođač nije strogo ograničio rok trajanja ovog proizvoda. Zavisno od stanja u kojem se nalazi proizvod i njegove prošlosti ponekad može biti potrebno da se proizvod odmah izbací iz upotrebe (npr. poslije teškog pada, vidljivih znakova oštećenja...). Na rok trajanja proizvoda može uticati mnogo različitih faktora kao što su: učestala ili nepravilna upotreba; prirodni uslovi u kojima se korisnik nalazi (vlaga, smrzavanje, led), istrošenost, korozija, ozbiljno naprezanje povezano sa deformacijama, izlaganje izvorima toplote, neprikladno skladištenje, itd.

UPOZORENJE: Imajte na umu da nakon jednog ekstremnog događaja, vaša oprema može biti neupotreblija za daljnje radnje.

ITALIANO

ISTRUZIONI PER L'USO

bloccanti EN 567:2013 / meccanismi di regolazione della corda EN 12841:2006 tipo B.

Queste istruzioni contengono tutte le informazioni necessarie per l'utilizzo corretto e sicuro dei bloccanti sternali (fig. 1) nello svolgimento delle seguenti attività: salvataggio, scalate, arrampicate, speleologia, lavori in quota...

I bloccanti qui trattati sono meccanismi di protezione personale progettati per essere utilizzati durante il lavoro in fune o le scalate. Prima di utilizzare i bloccanti, l'utente deve essere adeguatamente preparato sulle misure di sicurezza e sulle tecniche da adottare. Chiunque non sia preparato o non sia in grado di valutare i pericoli delle situazioni in cui il meccanismo è utilizzato non deve utilizzare il meccanismo. Il malfunzionamento dovuto all'utilizzo improprio dell'attrezzatura può causare la morte dell'utente. L'utente è responsabile dei rischi a cui si espone. Il produttore o il rivenditore declinano ogni responsabilità in caso di uso scorretto, applicazione impropria o modifiche e riparazioni del prodotto effettuate da personale non espressamente autorizzato dal produttore.

Il produttore si assume la responsabilità soltanto dell'utilizzo del prodotto inerente alla sua progettazione; e non si ritiene responsabile in caso di cattiva manutenzione e negligenza da parte dell'utente, condizioni che possono aggravare i pericoli possibili durante le situazioni di utilizzo del prodotto.

Il produttore declina qualsiasi responsabilità relativa a incidenti, infortuni o decessi causati da un utilizzo improprio e scorretto del prodotto da parte dell'utente. Il produttore declina ogni tipo di responsabilità nel caso in cui le istruzioni sopra elencate non venissero rispettate. Il produttore declina ogni tipo di responsabilità nel caso in cui un prodotto finito venga immesso sul mercato senza le istruzioni per l'uso e la scheda tec-

nica. È essenziale per la sicurezza dell'utente che qualora il prodotto venisse rivenduto al di fuori del Paese di destinazione originale, il rivenditore provveda a fornire queste istruzioni generali nella lingua del Paese in cui il prodotto deve essere venduto.

Sono numerose le situazioni in cui il prodotto potrebbe essere utilizzato in modo scorretto. Soltanto alcuni di questi casi di utilizzo scorretto sono presenti in queste istruzioni e sono indicate con una croce che copre l'immagine. **È consentito solo ciò che è indicato come "CORRETTO".** Qualsiasi altro utilizzo è definito **"VIETATO"**.

NOMENCLATURA (fig. 2): 1 – bloccante ascendente / 2 – camma / 3 – sicura / 4 – anello di aggancio inferiore / 5 – anello di aggancio superiore

MARCATURA (fig. 3): 1 – produttore / 2 – modello / 3 – marchio di conformità e numero di identificazione dell'organismo notificato responsabile del controllo della produzione / 4 – standard europei / 5 – numero di lotto / 6 – leggere le istruzioni! / 7 – istruzioni per l'uso

DESTINAZIONE D'USO (fig. 4): Il bloccante ha lo scopo di salire sulla corda o sul cordino. Scorre in un senso e si blocca nell'altro. Prima dell'uso verificare sempre che la vostra attrezzatura consista in prodotti compatibili tra loro e in conformità con la regolamentazione, gli standard e le direttive vigenti. Verificare anche che il Sistema sia stato assemblato in modo corretto e che ogni componente funzioni senza interferire con le altre (fig. 6).

FISSAGGIO SULLA CORDA (fig. 5): Agganciare il bloccante sull'imbracatura con la freccia rivolta verso l'alto. Premere la sicura con il pollice e mantenerla in posizione aperta. Inserire la corda e togliere il pollice dalla sicura. La camma blocca la corda e la sicura sarà fissa nella posizione di chiusura. Controllare che la corda sia ben posizionata e che il bloccante si chiuda.

ASCESA: Muovere il bloccante verso l'alto sulla corda. Tirare nella direzione opposta, il bloccante si bloccherà da solo. Per salire, ripetere l'operazione. Caricare il bloccante sempre in direzione parallela alla corda.

ATTENZIONE (fig. 7): evitare che oggetti di qualsiasi tipo si trovino nei punti in cui la camma tocca la corda. Evitare che la sicura si agganci agli indumenti, alle corde o ad altri ingranaggi. Fango, neve e ghiaccio possono ostacolare il corretto funzionamento del bloccante.

RIMOZIONE DALLA CORDA: Si può rimuovere il bloccante dalla corda solo una volta tolto il carico. Premere la sicura con il pollice e mantenerla in posizione aperta. Estrarre la corda e togliere il pollice dalla sicura. La camma e la sicura ritorneranno nella loro posizione iniziale.

DISCESA (fig. 4): Il bloccante scaricato può essere spostato verso il basso lungo la corda se si preme il naso della sicura o la camma.

CONTROLLO: Prima di utilizzare il prodotto controllare sempre le sue condizioni generali e di usura. Controllare il prodotto, la camma e la sicura e gli anelli di aggancio. Tutto deve funzionare alla perfezione. Tutta la marcatura deve essere perfettamente leggibile. Non deve esserci alcun segno di usura, corrosione, deformazione o difetti in generale. In caso di dubbio non utilizzare il bloccante, ma sostituirlo immediatamente.

UTILIZZO DURANTE IL LAVORO IN FUNE IN CONFORMITÀ AI REQUISITI DELLA NORMA EN 12841:

- Il bloccante non è adatto all'arresto caduta. È concepito per l'ascensione lungo una linea di lavoro e deve essere sempre utilizzato insieme al dispositivo di sicurezza EN 12841/A.
- I test di certificazione sono stati eseguiti con corde: Lanex Static 10 e 13 mm.

- Il gruppo di collegamento (cordino + connettori) deve avere una lunghezza massima di 1 m.
- L'utente deve essere informato sull'esistenza di un piano di emergenza, presente sul luogo di lavoro, necessario per gestire ogni possibile emergenza.
- Per garantire una buona manutenzione e tracciabilità di questo prodotto è meglio destinarlo a un unico utente; qualora non fosse possibile, il prodotto deve essere controllato da persone competenti prima e dopo l'uso. Se necessario, deve essere adottato un metodo di salvataggio efficiente e sicuro nel caso in cui una persona si trovi in difficoltà durante l'utilizzo del prodotto. Verificare sempre che le condizioni fisiche dell'utente siano tali da utilizzare il connettore in modo sicuro sia in condizioni normali che di emergenza.
- Utilizzare solo dispositivi di ancoraggio conformi alla EN 795 con una resistenza alla rottura di almeno 12 kN (per dispositivi di ancoraggio in tessuto almeno 18 kN).
- Durante l'utilizzo del connettore e di altri dispositivi di protezione individuale, l'utente deve sempre rimanere al di sotto del punto di ancoraggio (fig. 5). La posizione e l'altezza da terra del punto di ancoraggio devono essere calcolate in vista di una possibile caduta, tenendo conto della lunghezza della fune e dei dispositivi collegati alla stessa, di eventuali ostacoli pericolosi e della possibilità dell'effetto „oscillante“. Il lavoro deve essere eseguito in modo tale da ridurre al minimo sia la potenziale caduta sia la potenziale distanza di caduta.
- Evitare che la corda si allenti sopra il bloccante.
- L'unico dispositivo di trattenimento del corpo utilizzabile nei sistemi anticaduta è un'imbracatura integrale conforme alla norma EN 361
- Verificare che insieme al prodotto sia fornita una scheda tecnica di identificazione e controllo conforme alla norma EN 365:2004. Questo documento deve essere compilato e aggiornato dall'utente. Non utilizzare il dispositivo in caso di scheda mancante.
- I dispositivi (EN 12841/B) devono essere sottoposti a un'ispezione approfondita periodica eseguita dalla persona autorizzata almeno ogni 12 mesi.
- Qualsiasi carico eccessivo o dinamico può danneggiare la linea di ancoraggio (fig. 8).

MATERIALI: Tutti i materiali e i trattamenti utilizzati sono anallergici; non causano irritazioni o sensibilità della cute. I bloccanti sono realizzati in lega leggera anodizzata, acciaio inossidabile e plastica. Questo prodotto è destinato a essere utilizzato in condizioni atmosferiche normali (condizioni normalmente tollerate dall'uomo).

MANUTENZIONE (fig. 9): Sostituire sempre il bloccante dopo una caduta (o qualsiasi altro carico pesante) anche se non sono visibili né danni né difetti. La possibilità di riutilizzare il bloccante deve essere autorizzata esclusivamente dal produttore, previa annotazione scritta, che si riserva il diritto di effettuare controlli e test. Ogni riparazione deve essere conforme alle procedure del produttore.

Pulire il bloccante con acqua dolce e asciugarlo con un panno non ruvido. LUBRIFICARE le componenti mobili con un apposito lubrificante a base di silicone (assicurarsi che il lubrificante non finisca a contatto diretto con la corda). Se il bloccante entra in contatto con acqua salata, lavare immediatamente e lubrificare.

Ogni riparazione necessaria deve essere effettuata da personale competente autorizzato dal produttore, in conformità con le direttive del produttore stesso.

COME DISINFETTARE: Dissolvere in acqua tiepida (max. 20 °C) un disinfettante che contiene sali di ammonio quaternario. Immergere il bloccante nella soluzione per un'ora. Sciacquare con acqua potabile e asciugare con un panno pulito.

CONSERVAZIONE E TRASPORTO: Conservare il prodotto in un luogo fresco, asciutto e ben areato. Non deve essere esposto a sostanze corrosive, solventi o fonti di calore (max. 100 °C).

Il connettore non deve entrare in contatto con altri oggetti appuntiti che potrebbero danneggiarlo. Eccezione le indicazioni di cui sopra, non esistono precauzioni speciali da osservare durante il trasporto.

Evitare di lasciare l'attrezzatura in auto o in un luogo chiuso esposto al sole.

DURATA: La durata del prodotto non è esclusivamente quella stabilita dal produttore. A causa delle condizioni del prodotto e dalle situazioni in cui è stato utilizzato, potrebbe infatti essere necessario ritirarlo (ad esempio dopo una forte caduta o se danneggiato). La durata del prodotto può essere influenzata da diversi fattori: uso frequente o inappropriato; ambiente di utilizzo (umido, freddo, ghiacciato); usura; corrosione; carico eccessivo con relative deformazioni; esposizione a fonti di calore; conservazione scorretta e così via.

ATTENZIONE: Ricordare che dopo ogni evento estremo, l'attrezzatura potrebbe non essere più utilizzabile.

БЪЛГАРСКИ

ИНСТРУКЦИИ ЗА УПОТРЕБА

Съоръжение за изкачване EN 567:2013 / EN 12841:2006 тип В.

Не използвайте този продукт преди внимателно да сте прочели и разбрали инструкциите за употреба.

Тези инструкции съдържат цялата необходима информация за правилна и безопасна употреба на гръдния самохват (фиг. 1) при: спасителни акции, алпинизъм, катерене, пещери, работа на височина...

Самохватът, отговарящ на тези инструкции е лично предпазно съоръжение, предназначено за употреба при възен достъп и алпинизъм. Преди да започне да използва самохвата, човекът първо трябва адекватно да се упражнява в технична, но безопасна среда, за да привикне. Тези хора, които не са тренирани не могат да разберат опасността от различните ситуации, които възникват по време на употреба на съоръжението. Тези хора не трябва да използват това съоръжение. Неправилната употреба на екипировката може да причини смърт.

Човекът, който използва съоръжението сам носи отговорност за рисковете, на които се излага. Производителят и търговецът не носят абсолютно никаква отговорност при неправилна употреба, неправилно прилагане или при ремонти или промени на съоръжението, направени от НЕ специализирани и НЕ оторизирани от производителя хора.

Производителят носи отговорност само в случаите когато съоръжението е използвано по правилен начин и за това, за което е предназначено; и НЕ е отгорен в случаите на лоша поддръжка и когато потребителят проявява небрежност, която може да доведе до повишаване на условията на опасност по време на употребата на този продукт.

Производителят не носи никаква отговорност за злополуки, наранявания или смърт причинени от неправилно и неуместно използване на съоръженията от потребителя. Производителят не носи никаква отговорност във всички случаи, при които горепосочените указания не се спазват. Производителят не носи никаква отговорност в случаите, когато крайният продукт е без своите инструкции и техническа карта. От съществено значение за безопасността на потребителя е продуктът да се продава, придружен от инструкции за употреба, преведени на езика на държавата, в която той се предлага.

Неправилните начини на употреба на този продукт са много. Само някои от тях са описани в инструкциите като са зачертани с X (кръст). **Само начините на употреба, означени с „ПРАВИЛНО” са позволени.** Всички останали са **ЗАБРАНЕНИ**.

НОМЕНКЛАТУРА (фиг. 2): 1 – тяло / 2 – зъбец / 3 – палец / 4 – долна точка за захващане / 5 – горна точка за захващане

МАРКИРОВКА (фиг. 3): 1 – производител / 2 – модел / 3 – маркировката за съответствие и номерът на нотифицираното лице, което контролира производството / 4 – Европейски стандарт / 5 – уникален и партиден номер / 6 – Прочетете инструкциите! / 7 – посока на употреба

ПРЕДНАЗНАЧЕНИЕ (фиг. 4): Самохвътът е предназначен за изкачване по въже. Той се плъзга в едната посока и се заключва в другата посока. Преди употреба винаги проверявайте дали вашето оборудване се състои от съвместими помежду си продукти и дали е в съответствие с действащите изисквания, норми, стандарти и директиви. Също така проверете дали системата е правилно подредена и дали всеки компонент функционира, без да пречи на някой от другите компоненти (фиг. 6).

ПОСТАВЯНЕ НА ВЪЖЕТО (фиг. 5): Закачете самохвата на седалката в посока, така че стрелката да сочи нагоре. Издърпайте палеца със зъбеца и го закрепете в отворено положение. Поставете въжето и освободете палеца, така че зъбеца да захване въжето. Зъбите захващат въжето, като го фиксират в улея. Проверете дали въжето е поставено правилно и дали самохвътът е затворен.

ИЗКАЧВАНЕ: Приплъзвайте самохвата нагоре по въжето. При натоварване надолу самохвътът се запъва сам. За да се изкачвате, повтаряйте тези действия. Винаги натоварвайте самохвата в посока, успоредна на въжето.

ВНИМАНИЕ (фиг.7): Избягвайте достъпа на каквито и да е неща до мястото, на което самохвътът контактува с въжето. Кал, сняг, лед могат да влошат правилното и безопасно функциониране на самохвата,

СВАЛЯНЕ ОТ ВЪЖЕТО: Може да свалите самохвата от въжето, само когато той не е натоварен. Издърпайте палеца на самохвата с вашия палец и го поставете в отворена позиция. Извадете въжето и върнете палеца на самохвата в първоначално положение. Палеца винаги трябва да остава в затворено положение.

СПУСКАНЕ (фиг. 4): Ненатоварен самохват може да се движи надолу по въжето, като дръпнете леко палеца (без да го отваряте напълно) за да освободи въжето от зъбеца.

ПРОВЕРКА: Преди да използвате този продукт винаги проверявайте общото му състояние за вреди и износване. Проверявайте тялото, зъбеца, палеца и точките за захващане. Всичко трябва да функционира без затруднение. Всички маркировки по самохвата трябва да могат ясно да бъдат прочетени. Не трябва да има каквито и да е белези на износване, корозия, деформация или дефект. Ако имате и най-малко съмнение, не използвайте повече този самохват и го заменете незабавно.

УПОТРЕБА ПРИ ВЪЖЕН ДОСТЪП, СЪГЛАСНО EN 12841:

- Самохвътът не е подходящ за самостоятелна употреба при осигуровка. Той е независимо съоръжение за изкачване по работна осигурителна система и трябва винаги да бъде използван заедно с дублиращо осигурително съоръжение, отговарящо на стандарт EN 12841/A за употреба в съответната осигурителна система.
- Тестовите за сертифициране на съоръжението са извършени със следните въжета: Lanex Static 10 и 13 mm. – статично
- Система на захващане с (ремък + карабинер) общо не трябва да надхвърля 1 м.
- Потребителят трябва да бъде информиран за наличието на план за действие при спешни ситуации, който да бъде представен на мястото на работата, който да може да се използва при появата на всякакви възможни спешни случаи.
- За да се осигури най-добра поддръжка и проследимост на съоръжението е най-добре то да бъде използвано само от един човек., ако това не е

възможно, съоръжението трябва да бъде проверявано от компетентно лице преди и след всяка употреба. В случай на необходимост трябва да бъде приет ефикасен метод за спасяване на човек, който среща затруднение при употребата на съоръжението. Винаги се уверявайте, че физическото състояние на потребителя му позволяват да се справя да използва правилно продукта при регулярна употреба и спешни ситуации.

- Винаги използвайте съоръжения за закрепване отговарящи на EN 795 стандарт с минимална сила на издръжливост 12 kN. (за текстилни осигурители минимум 18 kN).
- При употреба на този продукт и на други лични предпазни съоръжения, потребителят винаги трябва да внимава с точката на захващане (фиг.5). Позицията и разстоянието на точката на захващане от земята трябва да бъдат преценени във връзка с евентуално падане, трябва да се прецени дължината на въжето, дължината на която съоръжението е поставено на въжето, всякакви налични опасности и възможност от залюпване и удължаване на осигурителната система. Работата трябва да се извършва, така че да се сведе до минимум възможността от падане, както и да се намали до минимум дължината на евентуално падане.
- Избягвайте събиране на свободно въже (правене на корем) над съоръжението.
- Цялата сбруя, отговаряща на EN 361 е единствено приета и която може да бъде използвана в осигурителната система.
- Уверете се, че техническото съдържание и контролната карта с потвърдението на стандарт EN 365:2004 придружават продукта, Тази карта трябва да бъде попълвана и да се съхранява с цялата актуална информация от потребителя. Ако картата с информацията липсва, не използвайте съоръжението.
- Самохвати (EN 12841/B) трябва да бъдат подлагани на периодичен пълен преглед от оторизирани лица – поне на всеки 12 месеца.
- Всяко прекалено или динамично натоварване може да доведе до повреда на осигурителната линия (фиг.8).

МАТЕРИАЛИ: Всички използвани материали и манипулации са антиалергични; те не причиняват раздразнения или чувствителност на кожата. Самохватите са направени от оцветен лек алуминий, неръждаема стомана и пластмаса. Този продукт е направен за употреба в нормални атмосферни условия (нормални условия за човека).

ПОДДРЪЖКА (фиг. 9): Винаги прекратявайте употребата на самохват след падане (или друго голямо натоварване) дори и при липса на видими повреди или дефекти. Евентуално продължаване на употребата му трябва да бъде потвърдено единствено и само от производителя след специално тестване и проверки. Всякакви ремонти трябва да бъдат извършвани само съгласувано с производителя.

Почиствайте самохвата с мека вода и подсушавайте с неабразивни материали. Смазвайте подвижните части със специален силикон на базата на смазката (уверете се, че не е останала смазка на местата, които контактуват с въжето) Ако самохвата се намокри със солена вода, изплакнете го незабавно и го смажете. Всички необходими поправки трябва да бъдат извършени съгласно инструкциите и от специалисти, оторизирани от производителя.

ДЕЗИНФЕКЦИЯ: Разтворете дезинфектант, който съдържа кватернерна амониева сол в топла вода (max 20 °C). Потопете самохвата в разтвора за един час. Изплакнете с течаща вода и подсушете с чиста кърпа.

СЪХРАНЕНИЕ И ТРАНСПОРТИРАНЕ: Съхранявайте продукта в хладно, сухо и добре проветриво място. Да няма корозиращи или разтварящи субстанции или загряващо устройство (max 100° C) в мястото на съхранение.

Този продукт не трябва да влиза в контакт с други остри предмети, които

mogat да му навредят. Никога не оставяйте екипировката си преди добре да я подсушите и избягвайте да съхранявате на места с висока концентрация на физиологичен разтвор. Избягвайте да оставяте вашата екипировка на пряка слънчева светлина. С изключение на изброените индикации, няма други специални изисквания дори и по време на транспортиране.

ГОДНОСТ: Годността на продукта не е строго ограничена от производителя. Тя зависи от състоянието на продукта и неговата история. Той трябва незабавно да се извади от употреба (след силно падане, визуални изменения, повреди и др) Годността на продукта намалява от различни фактори, като: честа или неправилна употреба, износване поради лоши атмосферни условия (влага, замръзване, лед...), износване, корозия, относителна деформация, излагане на висока температура, неправилно съхранение и др.

ВНИМАНИЕ: Имайте пред вид, че дори и след само един екстрем случай, вашата екипировка може да остане негодна за употреба.

MAGYAR

HASZNÁLATI ÚTMUTATÓ

Kötélbilincsek EN 567:2013 / munkakötélen használt mászóeszközök EN 12841/2006 B típus.

Ne használja a terméket a használati útmutató elolvasása és értelmezése nélkül.

Az alábbi utasítások tartalmazznak minden szükséges információt a melles mászógép (1. ábra) a következő területeken történő helyes és biztonságos használatához: mentés, hegymászás, sziklamászás, barlangászat, magasban végzett munka...

A használati útmutatóban szereplő mászógép személyi védőeszköznek minősül, amit kötélen végzett munkához és hegymászáshoz terveztek. Használat előtt a felhasználónak a megfelelő technikák elsajátítása érdekében képzésen kell részt vennie, és bizonyos biztonsági intézkedéseket kell megtennie. Aki nem vett részt a szükséges képzésen, illetve nem képes az eszköz használata közben előforduló veszélyek, kockázatok felmérésére, nem használhatja ezt a terméket. A nem megfelelő használatból eredő hiba a felhasználó halálához is vezethet.

A felhasználó felel a termék használata során előforduló kockázatokért. A gyártó és a forgalmazó nem vállal felelősséget a helytelen használatért, nem megfelelő alkalmazásért, illetve az olyan módosításokért vagy javításokért, amit nem a gyártó által felhatalmazott személy végzett.

A gyártó csak a megfelelő termék használatért vállal felelősséget, ezért nem felel a nem megfelelő karbantartásból, valamint a gondatlanságból eredő hibákért, amelyek tovább súlyosbíthatják a termék használata közben felmerülő veszélyes körülményeket. A gyártó nem vállal semmilyen felelősséget a felhasználó nem megfelelő és helytelen termékhasználatból eredő baleseteiért, sérüléseitől vagy haláláért. Továbbá a gyártó nem vállal semmilyen felelősséget az olyan esetekért, mely során a felhasználó nem követi a fenti útmutatásokat. Végül a gyártó nem vállal felelősséget az olyan esetekért sem, amikor egy kész termék a használati útmutató nélkül kerül a piacra. A biztonság szempontjából alapvető fontosságú, hogy ha a termék az eredeti értékesítési helyétől eltérő országban újra értékesítésre kerül, akkor a kereskedő a megfelelő nyelvű használati útmutatót mellékelje hozzá.

Számtalan módja van a termék helytelen használatának. Ebben a használati útmutatóban csak néhány helytelen használat kerül bemutatásra. Ezeket x-szel áthúzva szemléltetjük az ábrákon. **Csak a „HELYES”-ként feltüntetett használat megengedett.** Bármilyen más használat **TILOS**.

JELMAGYARÁZAT (2. ábra): 1 – mászógép test / 2 – fogazott nyelv / 3 – biztonsági kar / 4 – alsó csatlakozónyílás / 5 – felső csatlakozónyílás

JELÖLÉSEK (3. ábra): 1 – gyártó / 2 – modell / 3 – a megfelelőség jele és a gyártás ellenőrzését végző személy azonosító száma / 4 – Európai szabvány / 5 – egyedi azonosító szám / 6 – olvassa el az utasításokat! / 7 – a helyes használat iránya

RENDELTETÉSSZERŰ HASZNÁLAT (4. ábra): A mászógépet kötélen vagy kiegészítő kötélen való mászásra tervezték. Az eszköz csúszik az egyik irányba és blokkol a másik irányba. Mindig győződjön meg arról, hogy a felszerelése egymással kompatibilis eszközökből áll, és azok megfelelnek a helyi szabályozásnak, normáknak és érvényben lévő irányelveknek. Ellenőrizze, hogy a rendszer megfelelően lett összeszerelve, és minden alkotóeleme akadálymentesen működik (6. ábra).

KÖTÉLRE CSATLAKOZTATÁS (5. ábra): Csatlakoztassa a mászógépet a beülőjéhez úgy, hogy a rajta lévő nyíl felfelé mutasson. Nyissa ki a biztonsági kart a hüvelykujjával, és akassza ki nyitott pozícióban. Helyezze be a kötelet, és engedje vissza a biztonsági kart. A fogazott nyelv megfogja a kötelet és a biztonsági kar zárt pozícióban tartja azt. Ellenőrizze, hogy a kötélen megfelelően lett behelyezve, és a mászógép zárt állapotban van.

MÁSZÁS: Tolja a mászógépet felfelé a kötélen. Húzza meg visszafelé, ekkor a fogazott nyelv megakad a kötélen köpenyében, és nem engedi visszacsúszni a mászógépet. A felfelé haladáshoz ismételve meg az előző lépéseket. Mindig a kötélen párhuzamosan helyezze rá a kötélen a mászógépet.

FIGYELEM (7. ábra): ügyeljen arra, hogy semmi nem kerülhet a kötélen és a fogazott nyelv közé. Figyeljen arra, hogy a biztonsági kar ne akadjon be ruhába, kötélenbe vagy más felszerelésbe. A sár, hó és jég befolyásolhatja a mászógép biztonságos működését.

ELTÁVOLÍTÁS A KÖTÉLRŐL: csak a terhelésmentes mászógépet lehet eltávolítani a kötélen. Nyissa ki a biztonsági kart a hüvelykujjával, és akassza ki nyitott pozícióban. Vegye ki a kötelet, és zárja vissza a biztonsági kart a hüvelykujjával. Ekkor a fogazott nyelv és a biztonsági kar visszakerülnek az eredeti, zárt állapotukba.

ERESZKEDÉS (4. ábra): a terhelésmentes mászógép a kötélen párhuzamosan lefelé is mozgatható, ha a hüvelykujjával a biztonsági karon lévő ravaszt meghúzza, vagy a fogazott nyelvet felülről megnyomja.

FELÜLVIZSGÁLAT: minden használat előtt ellenőrizze a termék általános állapotát és kopását. Vizsgálja meg a mászógép testét, a fogazott nyelvet, a biztonsági kart, a csatlakozónyílásokat és a markolatot. Mindnek tökéletesen kell működnie. Minden jelölésnek tisztán olvashatónak kell lennie. Nem lehet rajta semmilyen kopás, korrózió, deformáció vagy egyéb hiba. Amennyiben kétsége van, ne használja azt, hanem azonnal cserélje egy jó állapotúra.

KÖTÉLTECHNIKAI HASZNÁLAT AZ EN 12841 SZABVÁNYNAK MEGFELELŐEN:

- A mászógép nem alkalmas zuhanásgátlásra. Ezt a terméket a munkakötélen való mászásra tervezték, ami mindig a biztosító kötélen csatlakoztatott és az EN 12841/A szabványnak megfelelő zuhanásgátló eszközzel együtt használandó.
- A bevizsgálás során a teszteket a következő kötélekkel végezték: Lanex Static 10 és 13 mm.
- Az összekötő egység (kantár + karabinerek) maximum 1 m hosszú lehet.
- A felhasználót a munkavégzés helyén tájékoztatni kell a vészhelyzeti tervről. A tervnek minden felmerülhető vészhelyzettel számolnia kell.
- A megfelelő karbantartás és nyomon követhetőség biztosítása érdekében az a legjobb, ha a terméket egyetlen felhasználó használja. Amennyiben ez nem lehetséges, a terméket egy kompetens személynek ellenőriznie kell minden használat előtt és után. Ha a felhasználó a termék használata közben nehéz helyzetbe kerülhet, el kell fogadni egy mentési tervet is. Mindig győződjön meg arról, hogy a felhasználó fizikai állapota alkalmas a termék normál és vészhelyzeti használatára is.
- Kikötési pontnak használjon az EN 795 szabványnak megfelelő pontot, mely minimum

- 12 kN szakítószilárdsággal bír (textil kikötési pontok esetében minimum 18 kN)
- A felhasználónak a termék és más személyi védőeszköz használata során mindig kikötési pont alatt kell maradnia (5. ábra). A kikötési pont földtől számított magasságát és pozícióját úgy kell kiszámolni, hogy egy esetleges esést, valamint kötél és az eszköz kötéltől való csatlakoztatásának a hosszát, minden veszélyes akadályt, és a kilengés esélyét is figyelembe kell venni. A munkavégzést úgy kell megtervezni, hogy mind az esés esélye, mind az esetleges esés hossza a minimális legyen.
 - Kerülje a laza kötél előfordulását a mászógépet felett.
 - Csak az EN 361 szabványnak megfelelő teljes testhevederzet az egyetlen testet megtartó eszköz, amit egy zuhanásgátló rendszerben használni lehet.
 - Győződjön meg arról, hogy a termékhez járó, EN 365:2004 szabványnak megfelelő, technikai és felülvizsgálati dokumentációját megkapta-e a termékkel együtt. A felhasználónak ezt a dokumentációt kitéve és naprakészen kell tartania a termékkel együtt. Amennyiben ezek a dokumentumok hiányoznak, nem szabad használni a terméket.
 - Az EN12841/B szabványnak megfelelő mászógépeket egy felhatalmazott személynek teljes körűen felül kell vizsgálnia minden 12 hónapban legalább egyszer.
 - Bármilyen mértékű túlterhelés vagy dinamikus terhelés károsíthatja a kötelet (8. ábra).

FELHASZNÁLT ANYAGOK: minden felhasznált anyag és kezelés anti-allergén; nem okoznak bőr irritációt vagy érzékenységet. A mászógépek eloxált alumíniumból, rozsdamentes acélból és műanyagból készülnek. Ezt a terméket normál atmoszférikus körülmények között történő használatra tervezték (olyan körülmények, amit az emberi test tolerál).

KARBANTARTÁS (9. ábra): Esés után (vagy egy nagy terhelést követően) mindig cserélje le a mászógépet, még akkor is, ha nem látszódik rajta sérülés vagy hiba. Az újra használat kizárólag a gyártó előzetes írásos hozzájárulásával lehetséges, aki fenntartja magának a jogot a megfelelő vizsgálatok és tesztek végrehajtására. Minden, az eszközön végrehajtott javítást a gyártó előírásainak megfelelően kell elvégezni. Tisztítsa a mászógépet lágy vízzel, majd törölje szárazra egy puha ronggyal. KENJE a mozgó alkatrészeket szilikon alapú kenőanyaggal (gondoskodjon arról, hogy a kenőanyag nem kerül olyan helyekre, melyek közvetlen kapcsolatban vannak a kötéllal). Ha a mászógép sós vízzel érintkezik, öblítse le azonnal, és kenje a szükséges alkatrészeket. A mászógépen bármilyen szükséges javítást csak a gyártó által felhatalmazott személy végezhet a gyártó előírásainak megfelelően.

FERTŐTLENÍTÉS: oldjon fel egy olyan fertőtlenítő szert, amely kvaterner ammónium-sókat tartalmaz, meleg vízben (max. 20 °C). Áztassa a mászógépet ebben az oldatban egy óráig át. Öblítse le ivóvízzel, majd törölje szárazra egy ronggyal.

TÁROLÁS ÉS SZÁLLÍTÁS: tárolja a terméket egy száraz, hűvös, jól szellőző helyen. Nem lehet semmilyen korrózív vagy oldószeres anyag, illetve több 100 °C-os hőforrás a tároló helyiségben. A termék nem érintkezhet semmilyen éles tárgyval, mely sérülést okozhat az eszközön. Csak teljesen száraz állapotban tárolja az eszközt, és kerülje az olyan tároló helységeket, melyekben magas a sós koncentráció. A fent említett szempontokon kívül nincs különleges előírás a szállítással kapcsolatban. Ne hagyja a terméket az autóban vagy egyéb olyan zárt helyen, mely ki van téve a napsugárzásnak.

ÉLETTARTAM: A termék konkrét élettartamát a gyártó nem határozza meg. Ez nagyban függ a termék állapotától, előéletétől. Bizonyos esetekben az első használat után használaton kívül kell helyezni az eszközt (pl. nagy esés után, látható sérülések esetén...). A termék élettartamát számos tényező befolyásolhatja, úgy mint: gyakori vagy nem megfelelő használat; a környezet, ahol az eszközt használják (páratartalom, fagy, jég); kopás; korrózió; jelentős terhelés, mely deformációt okoz; hőforrásnak való kitétség; nem megfelelő tárolás; stb.

FIGYELEM: tartsa szem előtt, hogy akár egyetlen extrém esemény is alkalmatlanná teheti a felszerelését a további használatra.

SVENSKA

BRUKSANVISNING

för repklämmor EN 567:2013 / repjusteringsanordningar av typ B EN 12842:2006.

Använd inte den här produkten innan du har läst och förstått bruksanvisningen.

Denna bruksanvisning innehåller all information som krävs för att repklämmor för bröstinkoppling (fig. 1) ska kunna användas på ett korrekt och säkert sätt inom följande användningsområden: räddningsarbete, bergsbestigning, klättring, grottforskning, höjdarbete...

Repklämmor som beskrivs i denna bruksanvisning tillhör personlig skyddsutrustning (PPE) och är designade för att användas vid reparbeten och bergsbestigning. Före användning måste användaren genomgå relevant utbildning med avseende på säkerhet och skyddsåtgärder tillämpliga vid ovan angivna aktiviteter. Personer som inte har genomgått den här typen av utbildning och personer som saknar förmågan att utvärdera de risker som kan uppkomma under de aktiviteter som repklämmorna är avsedda för, får inte använda utrustningen. Felaktig användning av utrustningen kan leda till dödsfall. Användaren är själv ansvarig för de risker som användningen av utrustningen medför. Tillverkaren och säljaren av utrustningen avsäger sig allt ansvar vad gäller felaktig användning, felaktig tillämpning och för produkter som har modifierats eller reparerats av personer som saknar av tillverkaren utfärdad behörighet.

Tillverkaren tar endast ansvar för den användning som produkten är framtagen för. Tillverkaren tar inget ansvar för felaktigt underhåll eller försumlighet som kan förvärra de risker som förknippas med produktens användningsområden. Tillverkaren avsäger sig allt ansvar för olyckor, skador eller dödsfall uppkomna till följd av felaktig eller inkorrekt användning. Tillverkaren avsäger sig allt ansvar för fall där ovan nämnda bruksanvisningar inte följts. Tillverkaren avsäger sig allt ansvar för de fall där den slutliga produkten har sålts utan bruksanvisningen eller utan kortet med tekniska specifikationer. Om produkten säljs vidare utanför ursprungliga försäljningslandet, är det viktigt för användarens säkerhet att återförsäljaren tillhandahåller bruksanvisningen översatt till det språk som används i försäljningslandet.

Det finns många situationer där utrustningen kan användas på ett felaktigt sätt. Endast några fall av felaktig användning beskrivs i denna bruksanvisning. Dessa fall illustreras med överkorsade ritningar. **Endast de användningssätt som benämns "KORREKT" är tillåtna.** All annan användning är **FÖRBJUDEN**.

BENÄMNINGAR (fig. 2): 1 – repklämmans kropp / 2 – kam / 3 – säkerhetsspärr / 4 – nedre ikopplingshål / 5 – övre ikopplingshål

MÄRKNING (fig. 3): 1 – tillverkare / 2 – modell / 3 – överensstämmelsemarkering och antal anmälda instanser som utför tillverkningskontroll / 4 – europeisk standard / 5 – unikt id- och serienummer / 6 – läs bruksanvisningen! / 7 – användningsriktning

AVSEDD ANVÄNDNING (fig. 4): Repklämman är avsedd för klättring uppför rep eller repsnören. Den glider i en riktning och låser i motsatt riktning. Säkerställ alltid före användning att din utrustning består av produkter som är kompatibla med varandra och att utrustning följer tillämpliga lagar, standarder och direktiv. Säkerställ också att systemet har satts upp korrekt och att dess samtliga komponenter fungerar utan att påverka varandras funktionalitet (fig. 6).

INSTALLATION PÅ ETT REP (fig. 5): Fäst repklämman vid selen med pilen pekande uppåt. Dra i säkerhetsspärren med tummen och lås spärren i öppet läge. För in repet och lösgör säkerhetsspärren med tummen. Kammen låser repet och säkerhetsspärren förs in i låst läge. Kontrollera om repet är placerad korrekt och att repklämman låser.

KLÄTTRING UPPÅT: Flytta repklämman uppför repet. Dra tillbaka, repklämman låser sig fast på repet. Upprepa ovan procedur för att fortsätta uppåt. Belasta alltid repklämman i riktning parallell med repet.

VARNING (fig. 7): se till att inga föremål kommer in i området där kammen vidrör repet. Se till att säkerhetsspärren inte kommer i kontakt med kläder, rep eller annan utrustning. Lera, snö och is kan påverka repklämmans säkerhetsfunktion.

BORTTAGNING FRÅN REPET: Endast en repklämma som inte belastas kan tas bort från repet. Dra säkerhetsspärren med tummen och se till att den befinner sig i öppet läge. Ta ut repet och frigör säkerhetsspärren med tummen. Kammen och säkerhetsspärren förs in i ursprungsläget.

FIRNING (fig. 4): En obelastad repklämma kan flyttas nedåt längs repet genom att användaren drar i handtaget på säkerhetsspärren eller trycker på kammen.

KONTROLL: Kontrollera repklämmans allmänna tillstånd och slitage före varje användning. Kontrollera kroppen, kammen, säkerhetsspärren och ikopplingshålet. Alla delar måste fungera utan anmärkningar. All märkning måste vara läsbar. Det får inte finnas några tecken på slitage, korrosion, deformation eller generella defekter. Vid minsta tvekan, använd inte repklämman och ersätt den omedelbart.

ANVÄNDNING VID REPARBETE I ENLIGHET MED EN 12841:

- Repklämman är inte avsedd för användning som fallskydd. Den får endast användas för klättring uppför rep. Den måste alltid användas tillsammans med säkerhetssystem enl. EN 12841/A.
- Certifieringstesterna har genomförts på följande rep: Lanex Static 10 och 13 mm.
- Ikopplingssystemet (lanyard + karbiner) får inte vara längre än 1 m.
- Användaren måste informeras om befintlig beredskapsplan som ska finnas på arbetsplatsen och beskriva alla de nödlägen som kan tänkas uppkomma.
- För att säkerställa produktens korrekta underhåll och spårbarhet är det bäst om den alltid används av en och samma användare. Om detta inte är möjligt ska produkten kontrolleras av utbildad personal före och efter varje användning. Vid behov ska det finnas effektiv och säker räddningsplan om en användare råkar ut för svårigheter vid användningen av produkten. Säkerställ alltid att användarens fysiska tillstånd är sådant att repklämman kan användas på ett säkert sätt både vid ordinarie arbete och vid nödläge.
- Använd endast ankare som överensstämmer med EN 795 och har brotthållfasthet på minst 12 kN (för textilankare gäller minst 18 kN).
- Vid användning av repklämman och annan personlig skyddsutrustning måste användaren se till att alltid befinna sig under ankarpunkten (fig. 5). Ankarens läge och höjd över marken måste beräknas utifrån ett potentiellt fall och ta hänsyn till repets längd, längden av ikopplingssystemet, samtliga farliga föremål/hinder och risken för pendelfall. Arbetet måste utföras på ett sätt som minimerar både potentiella fall och potentiell falllängd.
- Se till att repet ovanför repklämman alltid är spänt.
- En helkroppssele, som uppfyller kraven enl. EN 361, är den enda godkända seltypen som får användas i ett fallskyddssystem.
- Säkerställ att utrustningens id- samt besiktningkort som överensstämmer med EN 365:2004 finns tillgänglig. Kortet måste fyllas i och hållas uppdaterat av användaren. Om kortet saknas får utrustningen inte användas.
- Repklämmor (EN 12841/B) måste genomgå grundliga kontroller vilka utförs av behörig personal och sker minst en gång per år.
- All hög eller dynamisk belastning kan skada säkerhetsrepet (fig. 8).

MATERIAL: Inga material eller processer använda vid tillverkningen av repklämman är allergiframkallande. De orsakar inte känslig eller irriterad hud. Repklämmorna är tillverkade i anodiserad aluminiumlegering, rostfritt stål och plast. Denna produkt är avsedd för användning vid normala yttre förhållanden (förhållanden som en människa kan vistas i).

UNDERHÅLL (fig. 9): Byt alltid ut replämman efter ett fall (eller en annan hög belastning) även om inga skador eller fel kan observeras på produkten. Återanvändning av produkter som utsatts för ovan får endast tillåtas av tillverkaren. Ett skriftligt medgivande som tillåter genomförande av nödvändiga tester och prov krävs för att ett sådant tillstånd ska kunna erhållas. Samtliga reparationer måste utföras i enlighet med av tillverkaren angivna procedurer.

Rengör replämman med mjukt vatten och torka med icke-slipande trasa. SMÖRJ de rörliga delarna med speciellt silikonbaserat smörjmedel (säkerställ att smörjmedlet inte kommer in på de delar som befinner sig i direkt kontakt med repet). Om replämman kommer i kontakt med saltvatten, måste den tvättas och smörjas omedelbart. Samtliga nödvändiga reparationer måste utföras av behörig personal som utbildats av tillvakaren och i enlighet med anvisningar tillhandahållna av tillverkaren.

DESINFICERING: Lös upp desinfektionsmedel som innehåller kvartära ammoniumsalter i varmt vatten (max 20 °C). Låt replämman ligga i lösningen under en timme. Skölj med kranvatten och torka med mjuk trasa.

FÖRVARING OCH TRANSPORT: Förvara produkten på en sval, torr och välventilerad plats. Det får inte finnas några frätande ämnen, lösningsmedel eller värmekällor (max 100 °C) på lagringsplatsen.

Replämman får inte komma i kontakt med skarpa föremål som skulle kunna skada den. Lagra aldrig produkten innan den har torkat ordentligt. Undvik lagring på platser med hög saltkoncentration. Förutom ovan angivna undantag, finns det inga särskilda försiktighetsåtgärder som måste vidtas vid transport.

Lämna inte din utrustning i bilen eller på en stängd plats utsatt för direkt solstrålning.

LIVSLÄNGD: Denna produkts livslängd är inte begränsad på något specifikt sätt av tillverkaren. Beroende på produktens tillstånd och dess historik kan det vara nödvändigt att kassera produkten omedelbart (t.ex. efter ett hårt fall, vid synliga skador). Produktens livslängd kan påverkas av olika faktorer som exempelvis: frekvent eller felaktig användning, användningsmiljö (fuktighet, minusgrader, is), slitage, korrosion, tung belastning med efterföljande deformation, utsatthet för värmekällor, felaktig förvaring, osv.

WARNING: Kom ihåg att redan efter en extrem händelse kan din utrustning bli olämplig för ytterligare användning.

使用说明

上升器

EN 567:2013 /绳索调节设备 EN 12841:2006 B类

使用设备前必须阅读并理解使用说明。

这些说明包含胸式上升器在不同活动领域下正确和安全使用的所有必要信息 (图.1) : 如在救援, 攀登, 探洞, 高空作业等领域...

胸式上升器属于在绳索作业和攀登中所使用的个人防护设备 (PPE)。在使用前, 使用者必须接受过充分的技术训练并实行了安全措施。没有受过训练的人群或者不能对使用环境危险程度评判的人群, 严禁使用此设备。由于不正确使用设备而导致的产品故障可能造成使用者死亡。

使用者本人对其使用中产生的风险承担责任。生产商和销售商不对任何错误使用, 不正确应用或没有经过生产商许可的修改或修理所造成的结果负责。

生产商只对该产品所设计使用的环境负责; 但不对产品所受到的不当维护和使用疏忽造成的危险情况承担责任。生产商和销售商不对错误使用产品而造成的事故, 受伤或死亡承担责任。生产商和销售商不对不遵守以上使用说明而造成的结果承担责任。生产商和销售商不对产品在最终销售时无说明书和技术卡片的情况承担责任。为了使用者的安全, 当产品被销往原产国以外的国家销售时, 销售商应该提供该国所使用语言的通用说明书。

不正确使用设备的情况会有很多种。说明书中显示的仅为其中的一部分不正确使用例子 (打X)

只有提示“CORRECT”(正确)的使用方式才是被允许使用的。其他的都是禁止的。

名称 (图. 2) : 1 - 上升器主体 / 2 - 凸轮 / 3 - 安全开关 / 4 - 下部连接孔 / 5 - 上部连接孔

标记 (图. 3) : 1 - 生产商 / 2 - 产品型号 / 3 - 控制生产的认证标志和认证机构编号 / 4 - 欧盟标准 / 5 - 独立生产批号 / 6 - 要求使用者阅读说明书的LOGO! / 7 - 使用方向

设计用途(图. 4): 上升器主要用于绳索或辅绳上升。它沿着一个方向上升, 然后在另一个方向锁定。在使用你的装备前, 始终确定每件产品都相互兼容, 并且符合现行规定, 标准和现行的指令。确保系统被正确组装, 所有部件的功能性不会影响其他部件的功能 (图. 6) 。

安装绳子 (图. 5) : 按照箭头指示向上连接上升器与安全带。用拇指拉住安全开关, 确保它在打开的位置。放入绳子, 拇指关闭安全开关。凸轮就锁住绳子, 安全开关也定在锁定位置。最后, 再检查绳子放置位置是否正确, 上升器是否锁住。

上升: 沿着绳子向上移动上升器。当向下拉回时, 上升器会自动锁住。如果向上, 再重复同样动作。永远把上升器的方向安装在跟绳子平行的方向。

警告 (图. 7) : 避免凸轮与绳子接触的地方出现外来物。避免安全开关被衣服, 绳子或其他装备拖拽住。污泥, 雪, 冰可能会影响上升器的功能。

从绳子中取出: 只能在上升器没有负载时才能从绳子取下。用拇指拉住安全开关, 确保它在开放的位置。取出绳子, 用拇指释放安全开关。凸轮和安全开关会回到初始位置。

下降 (图. 4) : 当拉开安全开关或按压凸轮时, 没有负载的上升器可以沿着绳子下移。

检查: 使用产品前, 始终要先检查它的的总体状况和磨损。检查主体, 凸轮, 安全开关和连接孔。所有功能运转完好。所有标记都必须清晰可读。总之, 产品不能出现有磨损, 腐蚀, 形变或缺陷的迹象。如有任何怀疑, 请勿使用上升器并立即更换设备。

根据 EN 12841 的绳索作业使用:

- 上升器不能用于止坠。它被设计用于沿着工作绳索上升, 并且必须总是与符合EN 12841/A类安全绳索备用设备一起使用。
- 认证测试使用的绳子为: Lanex的 \varnothing 10-13 mm 静力绳。
- 连接安装 (挽索+主锁) 最长长度为 1 m。
- 使用者必须熟知应急预案, 且应急预案可在工作地点即时采用, 来应对可能发生的紧急情况。
- 为保证产品的保养和可追溯性, 最好每个产品仅由单一用户使用; 如果不能由单一用户使用, 产品应当在使用前和使用后经过合格人员检查。如果必要, 使用者发现使用产品时出现危险, 必须采取有效和安全的援救方法。
- 始终核实使用者的身体状况符合上述描述, 确保产品能在正常和应急用途中安全使用。
- 只能使用符合EN 795标准的最小断裂力值为 12 kN 的锚点 (编织类锚点最小 18 kN)。
- 当使用产品和其他个人防护设备 (PPE) 时, 使用者必须始终在锚点以下 (图. 5)。锚点的位置和离地面的高度必须计算在可能的坠落中, 考虑到绳索的长度, 设备与绳索连接的长度, 任何有危险的障碍物或可能发生的摆动效应。作业时必须按照如此方式进行, 以此来降低可能的坠落和坠落距离。
- 避免上升器上部有松弛的绳索。
- 符合 EN 361标准的全身安全带是防坠落系统中唯一用于固定身体的设备。
- 根据 EN 365: 2004标准, 核实产品提供有技术身份控制卡。卡片必须由使用者填写和保持更新。如果卡片遗失, 请勿使用设备。
- 上升器 (EN 12841/B) 至少每12个月会由授权人员进行周期性的彻底检验。
- 任何过大拉力或坠落冲击都可能会损害锚点 (图. 8) 。

材质：所有材料和处理都是防过敏的；不会刺激皮肤或导致过敏。产品是由经过阳极电镀处理的轻合金；不锈钢和塑料制成。产品设计使用在正常的大气状况（人群正常耐受的状况下）

保养（图.9）：在一次坠落（或经受过其他大负荷）后，上升器即使没有可视的缺陷或损伤，也必须更换。如果可能再使用，必须事先得到生产商的书面许可；并且生产商保留进行检查和检验的权利。任何维修必须依照生产商规定的步骤进行。

用清水清洁上升器，并用柔软的布擦干。用专门的硅基润滑剂（确保润滑剂不能弄到上升器跟绳子直接接触的地方）来润滑活动部件。如果上升器接触到盐水，应立即清洗并用润滑剂处理上升器。

所有必要的修理必须由生产商许可的合格人员根据生产商提供的说明进行。

消毒：如果消毒，用温水（最高20 °C）来溶解含有季铵盐成分的消毒剂。把产品放入溶剂中1个小时。用可饮用的清水清洗并且用干净的布擦干。

储藏和运输：在凉爽，干燥，通风良好的环境下储藏产品。在储藏地点不能有任何腐蚀性物质或化学溶剂或热源（最高100 °C）。产品不能与其他可能会损坏它的尖锐物品接触。禁止产品在没有完全晾干下储藏并且储藏在含盐量高的的地方。除了上述提示，在运输过程中没有特别注意事项。

避免把设备留放在车里或在密闭环境中在阳光下暴晒。

使用寿命：这款产品生产商没有严格限制其使用寿命。使用寿命取决于产品的情况和使用历史，例如：在硬冲坠，有明显的产品损伤迹象时，有必要放弃使用。这款产品的使用寿命受到不同因素的影响，例如：经常性或不当使用；使用环境（潮湿，冰冻天气，结冰）；磨损；腐蚀；严重压力下导致的产品变形；暴露在热源；不当储存等。

警告：牢记当经过极端的使用情况后，你的设备可能无法继续使用。

1

**Nařízení evropského parlamentu a rady (EU)
2016/425 | Regulation (EU) 2016/425**

Posouzení shody | Conformity assessment:
VVUÚ, a.s., Pikartská 1337/7, Ostrava-Radvanice,
Czech Republic, NB 1019

Shoda s typem | Conformity to type:
VVUÚ, a.s., Pikartská 1337/7, Ostrava-Radvanice,
Czech Republic, NB 1019

EU prohlášení o shodě naleznete na:
EU declaration of conformity available on:
www.singingrock.com

CE 1019
EN 567:2013
EN 12841:2006/B



CZ Bez důkladného pročtení a pochopení návodu k použití nepoužívejte tento výrobek.

EN Reading and understanding instruction for use are required to use this product.

DE Das Lesen und Verstehen der Bedienungsanweisung ist Voraussetzung für die Nutzung des Produkts.

FR Sans avoir lu attentivement ce mode d'emploi, n'utilisez pas ce produit.

ES Es necesario leer y comprender las instrucciones de uso de este producto.



CZ 3 roky záruka.

EN 3 years guarantee.

DE 3 Jahre Garantie.

FR La garantie de 3 ans.

ES 3 años de garantía.

ver. 16R61690012 1120

SINGING ROCK s.r.o.

Poniklá 317 • 514 01 Poniklá • Czech republic

Tel. +420 481 585 007

email: info@singingrock.cz

www.singingrock.com



[singingrock.page](https://www.facebook.com/singingrock.page)



[singingrock_official](https://www.instagram.com/singingrock_official)